

ALUMINCO[®]
ALUMINIUM BUILDING SYSTEMS

W4750

Ανοιγόμενο-Ανακλινόμενο
Θερμομονωτικό Σύστημα
Tilt & Turn Thermal Insulating System



www.aluminco.com

Creativity in progress

Από το 1982

με πρώτη ύλη το αλουμίνιο και τις ιδέες μας, εργαζόμαστε με αφοσίωση, προάγοντας τη ζωή των πελατών μας, δημιουργώντας για αυτούς ένα συνεχώς εξελισσόμενο περιβάλλον ασφάλειας και άνεσης. Είναι αυτό που στην ALUMINCO ήέμε...

δημιουργικότητα σε εξέλιξη!

Since 1982

with the raw material of aluminium and our ideas as inspiration, we work with devotion to continually improve the lives of our clients through the creation of a better, safer and more comfortable environment. This is what we mean at ALUMINCO when we say

creativity in progress!





Εταιρικό προφίλ

Στη κορυφή της βιομηχανίας αλουμινίου, προσφέροντας καινοτόμες λύσεις αρχιτεκτονικών συστημάτων αλουμινίου

Η ALUMINCO A.E. ξεκίνησε το 1982 πρωτοπόρος με όραμα και ισχυρή επιχειρηματική κουλτούρα. Από την πρώτη κιόλας ημέρα δραστηριοποίησης της, έθεσε ως σκοπό της, την καινοτομία και πρωτοπορία στον τομέα της συνεχούς έρευνας, ανάπτυξης και παραγωγής προϊόντων αλουμινίου, που ανταποκρίνονται ποιοτικά, αισθητικά και λειτουργικά στις απαιτητικές και ταχύτατα εξελισσόμενες αγορές.

Σήμερα, αξιοποιώντας πάνω από τρεις δεκαετίες εμπειρίας και με συνεχείς καινοτομίες και επενδύσεις σε εξοπλισμό υποδομής και προσωπικό, έχει μετεξελιχθεί σε μια ολοκληρωμένη, κάθετη βιομηχανία αλουμινίου.

Η ALUMINCO είναι πιστοποιημένη με ISO 9001 και ISO 14001, QUALICOAT SEASIDE CLASS, ενώ όλες οι σειρές προϊόντων μας είναι πιστοποιημένες από Διεθνή Ιδρύματα για τα εξαιρετικά χαρακτηριστικά και τις επιδόσεις τους.

Ο σταθερά πρωταγωνιστικός ρόλος της ALUMINCO στην ελληνική αγορά και η συνεχής ανάπτυξη σε αγορές του εξωτερικού ανέδειξαν σταδιακά την εταιρεία ανάμεσα στις ηγετικές ελληνικές βιομηχανίες αλουμινίου και στις πλέον σεβαστές και αναγνωρίσιμες παγκοσμίως.

Στα Οινόφυτα Βοιωτίας, σε ιδιόκτητη γη 60.000 τ.μ., βρίσκονται οι κεντρικές εγκαταστάσεις ALUMINCO, οι οποίες περιλαμβάνουν Διοικητικές Υπηρεσίες, Μονάδες Παραγωγής και Logistics.

Παγκόσμια παρουσία, διεθνής εμπειρία

Το δίκτυο διανομής της ALUMINCO εξυπηρετεί τις πιο σημαντικές αγορές της Ευρώπης, της Αφρικής, της Ασίας και της Αμερικής, διανέμοντας προϊόντα αλουμινίου σε περισσότερες από 60 χώρες παγκοσμίως.



Company profile

Aluminco is among the top suppliers of innovative architectural aluminium systems

ALUMINCO S.A. was established in 1982, to meet the increasing demand for innovative products and bring life to the aluminium systems. Its vision was to become a premium, worldwide Aluminium supplier of systems that meet evolution.

After three decades of experience and dedication to a continuous production upgrade capacity and human resources, the company has become a leading provider in the aluminium industry.

Targeting the international community of architects, designers, engineers, construction perfectionists and fabricators, ALUMINCO offers a complete range of architectural aluminium solutions that are innovative, energy efficient and sustainable, embodying top quality, high functionality and contemporary design standards. ALUMINCO is an ISO 9001

and ISO 14001 certified company, QUALICOAT SEASIDE CLASS accredited, while all our product lines are certified by International Institutions for their outstanding characteristics and performances.

Aluminco's headquarters include the production facilities, the logistics department and the administration offices and are located in privately owned premises of 60.000 sq. m. in the Industrial Zone of Inofyta Viotias.

International presence and recognition

ALUMINCO's network covers a significant number of European countries as well as Africa, Middle East, Australia and the U.S.A, and stretches its boundaries in more than 60 countries worldwide.



W4750

Περιεχόμενα - Index

Ταυτότητα - Identity W4750	9
Συνοπτικός Κατάλογος - Catalogue Overview	11
Προφίλ 1:1 - Profiles 1:1	23
Τομές - Sections	57
Κατεργασίες & Κατασκευαστικές Λεπτομέρειες - Milling & Construction Details	95
Περιμετρικός μηχανισμός - Multi-locking mechanism	127
Γωνίες Συνδέσεως-Γωνιάσπρας - Corner Joints-Crimping Corner	137
Μέτρα Κοπής - Cutting Caclulations	147
Εξαρτήματα - Accessories	157
Ποδηρέσα - Punching Machine	181



W4750

Ανοιγόμενο-Ανακλινόμενο Θερμομονωτικό Σύστημα
για υψηλές απαιτήσεις ενεργειακής απόδοσης

Tilt & Turn Thermal Insulating System

for the most demanding thermal insulation requirements

Το W4750 είναι το νέο, υψηλών προδιαγραφών, ανοιγόμενο θερμομονωτικό σύστημα αλουμινίου της ALUMINCO, το οποίο συνδυάζει τα αποδεδειγμένα οφέλη της σειράς W450 με τις υψηλότερες απαιτήσεις θερμομόνωσης. Οι εντυπωσιακές του επιδόσεις, το καθιστούν ιδανικό για ιδιωτικές κατοικίες και κτίρια υψηλών ενεργειακών απαιτήσεων και προδιαγραφών. Τα υαλοεισχυμένα πολυαμίδια 39 mm, το πολύ-θάλαμο EPDM κεντρικό ελαστικό και ο προηγμένος περιμετρικός μηχανισμός κλειδώματος, προσδίδουν στο σύστημα χαρακτηριστικά ανώτερων επιδόσεων, με δείκτη θερμομόνωσης $U_f \geq 1.2 \text{ W/m}^2\text{K}$.

- Υψηλό επίπεδο θερμομόνωσης με $U_w=1.00 \text{ W/m}^2\text{K}$
- Βέλτιστη στεγάνωση, χάρη στη χρήση πολύ-θάλαμου κεντρικού ελαστικού EPDM που αποτρέπει την όποια θερμική μετατόπιση.
- Υψηλή ασφάλεια χάρη στη δυνατότητα πολλαπλών περιμετρικών κλειδωμάτων.
- Δυνατότητα τοποθέτησης μηχανισμών CAMERA EUROPEA και CAMERA ALU 16 (χαλύβδινος περιμετρικός μηχανισμός κλειδώματος/ανάκλισης).
- Πολυάριθμες αισθητικές λύσεις από προφίλ σε ίσια και καμπύλη διατομή
- Δυνατότητα κατασκευής όλων των βασικών τυπολογιών για ανοιγόμενα πλαίσια.
- Λάστιχα “κουρτίνες” που προσφέρουν επιπλέον θερμική μόνωση.

The ALUMINCO W4750 is a new advanced aluminium system that combines the proven benefits of hinged windows and doors – elegant design and maximum safety - with the highest thermal insulation requirements.

Three incomparable advantages, the use of 39 mm reinforced polyamides, the EPDM central gasket and the advanced perimeter locking mechanism, all in one system offer an outstanding Thermal Insulation Index $U_f \geq 1.2 \text{ W/m}^2\text{K}$. It constitutes an ideal solution for high-end residential and commercial projects that require high energy efficient performance with a high degree of design along with top functionality.

- Use of glass reinforced polyamides and a foam insulating material, that offer top insulation rate $U_w=1.00 \text{ W/m}^2\text{K}$.
- Visible aluminium face width 102 mm.
- High water tightness performance due to the use of 3-level gaskets and multi chamber EPDM gasket of double extrusion
- The advanced ALU16 locking mechanism offers better safety and high protection.
- Large range of aesthetic solutions, of profiles in straight and curved cross-section with the ability to manufacture all types of openings frames
- Ideal solution for houses and buildings of high energy requirements.

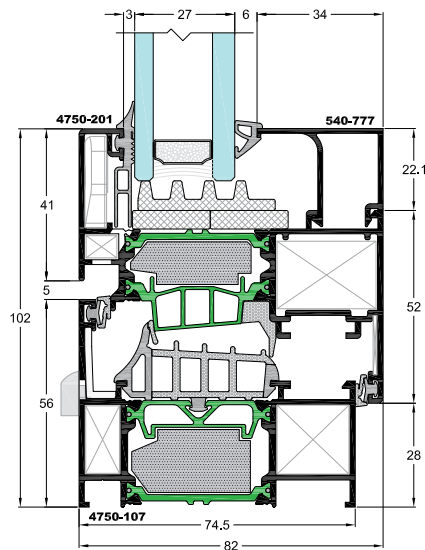

CAMERA EUROPEA

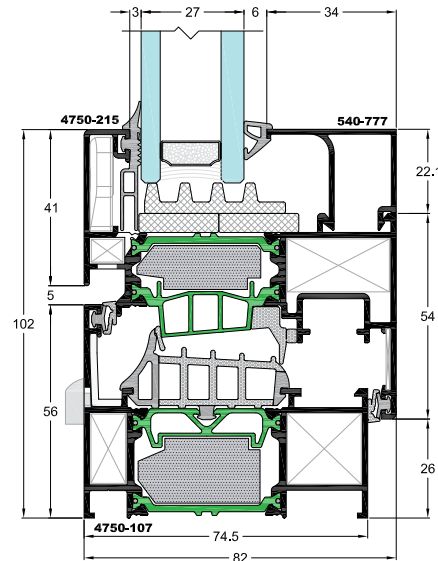

CAMERA ALU 16

Τεχνικά Χαρακτηριστικά Technical characteristics	CE	ALU 16
Ελάχιστο ύψος όψης / Min. face height		102 mm
Ύψος κάσας / Frame height		56 mm
Ελάχ. Πλάτος κάσας / Min. frame width		74.5 mm
Ύψος φύλλου / Sash height	74 mm	76 mm
Πλάτος φύλλου / Sash width		82 mm
Βάρος φύλλου / Sash weight		έως/up to 200 Kgr
Πάχος υάλωσης / Glass thickness		21-66 mm
Είδος θερμομόνωσης / Insulation	Πολυαμίδια / Polyamides 39 mm, Neocoat EPS	

Τυπολογίες / Configurations

Ανοιγόμενα παράθυρα/μπαλκονόπορτες: 1Φύλλα - 2Φύλλα - 3Φύλλα - 4Φύλλα
Ανοίγονακλινόμενα παράθυρα/μπαλκονόπορτες: 1Φύλλα - 2Φύλλα
Παντζούρια: 1Φύλλα - 2Φύλλα - 3Φύλλα - 4Φύλλα
Πόρτες: 1Φύλλη - 2Φύλλη - Συρρομένη ανακλινόμενη (VW)
Γωνιακή κατασκευή: 90°-224°
Σταθερά, Βιτρίνες
Συνδυασμοί: 2Φύλλο επάλληλο SL2450, 2Φύλλο επάλληλο με σίτα SL200
Casement windows: 1Leaf - 2Leaf - 3Leaf - 4Leaf
Casement-awning windows: 1Leaf - 2Leaf
Shutters: 1Leaf - 2Leaf - 3Leaf - 4Leaf
Doors: 1Leaf - 2Leaf - Tilt & Slide (VW)
Angular structure: 90°-224°
Fixed-picture windows
Combinations: 2Leaf sliding SL2450, 2Leaf sliding with insect screen SL200

Επιδόσεις / Performances	
Αεροδιαπερατότητα / Air Permeability EN 12207	Class 4
Υδατοστεγανότητα / Water Tightness EN 12208	Class 8A
Αντοχή σε Ανεμοπίεση Resistance to Wind Load EN 12210	Class C3/B3
Θερμοπερατότητα/Thermal insulation EN 10077-2	$U_f=1.2-2.3 \text{ W/m}^2\text{K}$

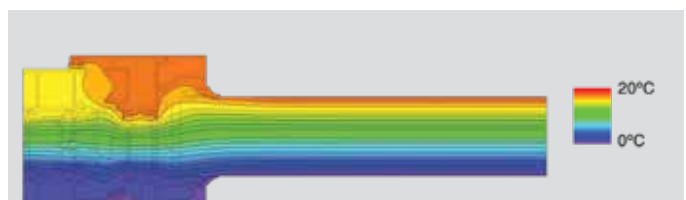

Συντελεστής θερμομόνωσης/Rate of Insulation:

$U_w=1.0 \text{ W/m}^2\text{K}$

Ο συντελεστής θερμομόνωσης έχει υπολογιστεί για κατασκευή:

1230x1480 με $U_g=0.6 \text{ W/m}^2\text{K}$

Thermal conductivity coefficient has been calculated for the construction:

1230x1480 με $U_g=0.6 \text{ W/m}^2\text{K}$

Τύπος τζαμιού / Glass type: 44 mm=4+16+4+16+4

W4750

Συνοπτικός Κατάλογος - Catalogue Overview

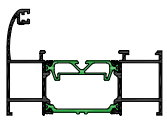
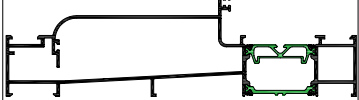
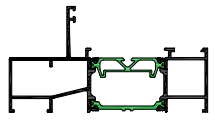
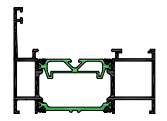
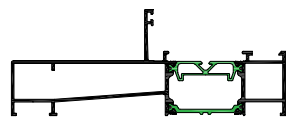
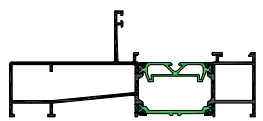
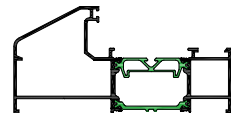
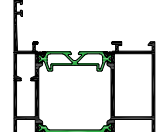

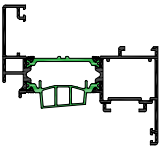
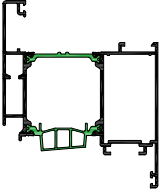
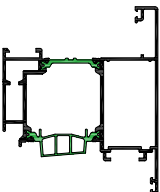
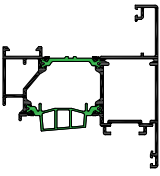
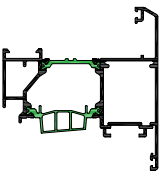
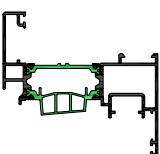
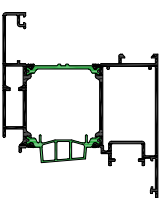
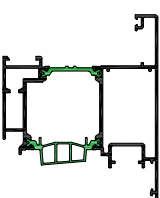

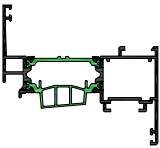
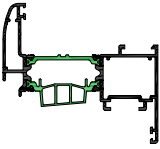
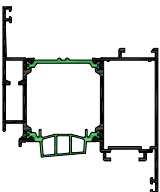
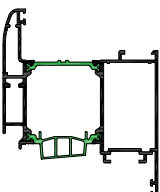
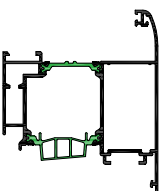
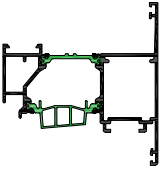
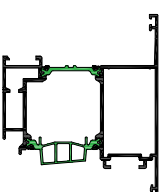
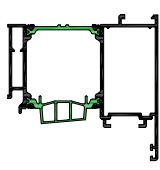

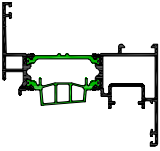
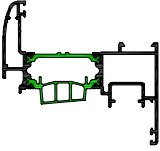
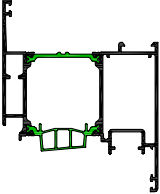
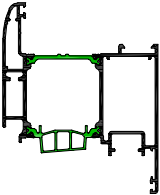
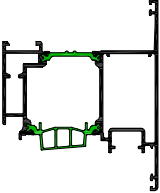
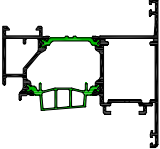
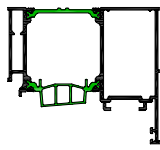
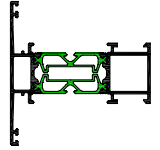
Κωδικός Code	Σχήμα Shape	Βάρος Weight gr/m	Μήκος Length m	Δέμα Pack	Ροπή Αδρανείας Moment of inertia cm ⁴		Ροπή αντιστάσεως Moment of resistance cm ³		Περιγραφή Description
					lx	ly	Wx	Wy	
4750-102		1384	6	2	lx	9.03	Wx	2.67	Κάσα Frame
					ly	40.78	Wy	2.14	
4750-103		2491	6	2	lx	18.48	Wx	5.61	Κάσα (τζάμι-πατζούρι) Frame (window-shutter)
					ly	363.1	Wy	35.58	
4750-105		1587	6	2	lx	8.67	Wx	2.45	Κάσα Frame
					ly	61.83	Wy	11.57	
4750-107		1297	6	2	lx	7.37	Wx	2.13	Κάσα Frame
					ly	33.37	Wy	8.00	
4750-108		1892	6	2	lx	9.70	Wx	2.72	Κάσα Frame
					ly	138.3	Wy	17.50	
4750-110		1779	6	2	lx	9.34	Wx	2.63	Κάσα Frame
					ly	103.9	Wy	14.92	
4750-111		1694	6	2	lx	13.19	Wx	3.99	Κάσα Frame
					ly	81.40	Wy	13.84	
4750-113		1593	6	2	lx	18.12	Wx	4.40	Κάσα 50mm (V.W.) Frame 50mm (V.W.)
					ly	42.28	Wy	10.13	

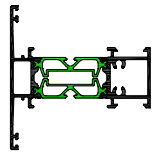
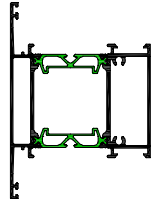
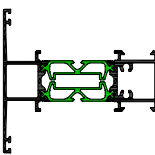
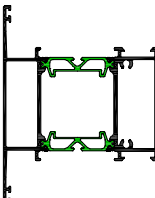
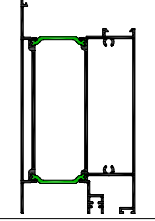
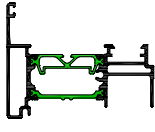
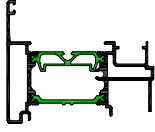
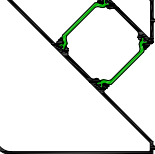

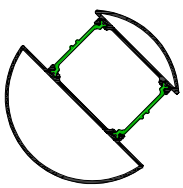

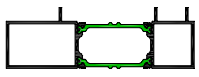

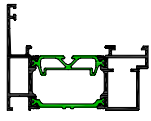

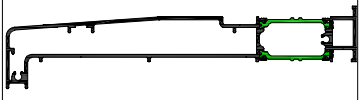
Κωδικός Code	Σχήμα Shape	Βάρος Weight gr/m	Μήκος Length m	Δέμα Pack	Ροπή Αδρανείας Moment of inertia cm ⁴		Ροπή αντιστάσεως Moment of resistance cm ³		Περιγραφή Description
					lx	ly	Wx	Wy	
4750-201		1461	6	2	lx	13.06	Wx	3.39	Φύλλο παραθύρου Window sash
					ly	46.78	Wy	11.38	
4750-203		1910	6.5	2	lx	39.70	Wx	7.54	Φύλλο πόρτας Door sash
					ly	62.85	Wy	14.71	
4750-204		1971	6.5	2	lx	40.80	Wx	7.86	Φύλλο πόρτας ανοιγόμενο προς τα έξω Door sash opening outward
					ly	63.25	Wy	14.54	
4750-207		1745	6	2	lx	24.02	Wx	5.36	Φύλλο παραθύρου ανοιγόμενο προς τα έξω Window sash opening outward
					ly	53.29	Wy	11.89	
4750-208		1735	6	2	lx	23.23	Wx	5.16	Φύλλο παραθύρου ανοιγόμενο προς τα έξω Window sash opening outward
					ly	52.79	Wy	11.73	
4750-215		1464	6	2	lx	13.04	Wx	3.39	Φύλλο παραθύρου Window sash
					ly	46.92	Wy	11.44	
4750-217		1926	6.5	2	lx	39.68	Wx	7.55	Φύλλο πόρτας Door sash
					ly	64.13	Wy	15.19	
4750-218		1988	6.5	2	lx	40.80	Wx	7.86	Φύλλο πόρτας ανοιγόμενο προς τα έξω Door sash opening outward
					ly	64.14	Wy	14.57	









Κωδικός Code	Σχήμα Shape	Βάρος Weight gr/m	Μήκος Length m	Δέμα Pack	Ροπή Αδρανείας Moment of inertia cm ⁴		Ροπή αντιστάσεως Moment of resistance cm ³		Περιγραφή Description
					I_x		W_x		
4750-221		1418	6	2	I_x	10.82	W_x	2.73	Φύλλο παραθύρου Window sash
					I_y	45.57	W_y	10.95	
4750-222		1493	6	2	I_x	13.55	W_x	3.56	Φύλλο παραθύρου Window sash
					I_y	47.24	W_y	11.35	
4750-223		1866	6.5	2	I_x	35.48	W_x	6.60	Φύλλο πόρτας Door sash
					I_y	61.81	W_y	14.68	
4750-224		1973	6.5	2	I_x	41.51	W_x	8.01	Φύλλο πόρτας Door sash
					I_y	64.55	W_y	14.80	
4750-226		1962	6.5	2	I_x	40.61	W_x	7.82	Φύλλο πόρτας ανοιγόμενο προς τα έξω Door sash opening outward
					I_y	62.78	W_y	14.43	
4750-227		1704	6	2	I_x	21.03	W_x	4.59	Φύλλο παραθύρου ανοιγόμενο προς τα έξω Window sash opening outward
					I_y	52.53	W_y	11.62	
4750-228		1922	6.5	2	I_x	36.64	W_x	6.92	Φύλλο πόρτας ανοιγόμενο προς τα έξω Door sash opening outward
					I_y	62.16	W_y	14.42	
4750-229		1694	6.5	2	I_x	25.09	W_x	7.12	Φύλλο πόρτας με κολλητό πάνελ Door sash with panel
					I_y	50.18	W_y	12.20	

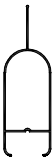



Κωδικός Code	Σχήμα Shape	Βάρος Weight gr/m	Μήκος Length m	Δέμα Pack	Ροπή Αδρανείας Moment of inertia cm ⁴		Ροπή αντιστάσεως Moment of resistance cm ³		Περιγραφή Description
					lx	ly	Wx	Wy	
4750-231		1421	6	2	lx	10.79	Wx	2.73	Φύλλο παραθύρου Window sash
					ly	45.70	Wy	10.95	
4750-232		1496	6	2	lx	13.51	Wx	3.55	Φύλλο παραθύρου Window sash
					ly	47.39	Wy	11.41	
4750-233		1882	6.5	2	lx	35.51	Wx	6.62	Φύλλο πόρτας Door sash
					ly	63.06	Wy	15.12	
4750-234		1989	6.5	2	lx	41.50	Wx	8.02	Φύλλο πόρτας Door sash
					ly	65.88	Wy	15.28	
4750-235		1946	6.5	2	lx	36.70	Wx	6.93	Φύλλο πόρτας ανοιγόμενο προς τα έξω Door sash opening outward
					ly	63.21	Wy	14.53	
4750-238		1668	6	2	lx	18.22	Wx	4.63	Φύλλο παραθύρου ανοιγόμενο προς τα έξω Window sash opening outward
					ly	50.77	Wy	11.43	
4750-239		1652	6.5	2	lx	23.17	Wx	5.79	Φύλλο πόρτας με κολλητό πάνελ Door sash with panel
					ly	49.00	Wy	12.09	
4750-301		1475	6	2	lx	11.54	Wx	3.03	Χώρισμα Transom
					ly	38.64	Wy	8.88	





Κωδικός Code	Σχήμα Shape	Βάρος Weight gr/m	Μήκος Length m	Δέμα Pack	Ροπή Αδρανείας Moment of inertia cm ⁴		Ροπή αντιστάσεως Moment of resistance cm ³		Περιγραφή Description
					lx	ly	Wx	Wy	
4750-302		1571	6	2	lx	11.69	Wx	3.08	Χώρισμα Transom
					ly	40.85	Wy	9.68	
4750-303		2057	6	2	lx	47.01	Wx	9.04	Χώρισμα Transom
					ly	55.44	Wy	13.29	
4750-306		1617	6	2	lx	11.86	Wx	3.12	Χώρισμα Transom
					ly	49.80	Wy	11.21	
4750-307		2104	6	2	lx	47.94	Wx	9.21	Χώρισμα Transom
					ly	66.32	Wy	15.14	
4750-409		3043	6	2	lx	189.26	Wx	24.20	Ταμπλάς Bottom rail
					ly	84.04	Wy	20.39	
4750-502		1460	6	2	lx	9.14	Wx	2.47	Μπινί C.E. Central adapter profile C.E.
					ly	38.67	Wy	8.65	
4750-512		1491	6	2	lx	12.09	Wx	3.10	Μπινί ALU 16 Central adapter profile ALU 16
					ly	40.24	Wy	9.04	
4750-601		1845	6	2	lx	55.33	Wx	12.57	Γωνιακή κολώνα για κάσα 4750-102 & 4750-107 Corner mullion for frame 4750-102 & 4750-107
					ly	55.36	Wy	12.58	

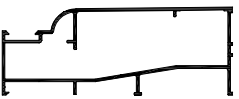
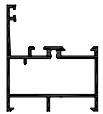
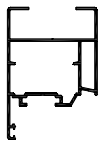

Κωδικός Code	Σχήμα Shape	Βάρος Weight gr/m	Μήκος Length m	Δέμα Pack	Ροπή Αδρανείας Moment of inertia cm ⁴		Ροπή αντιστάσεως Moment of resistance cm ³		Περιγραφή Description
					lx	ly	Wx	Wy	
4750-602		1786	6	2	lx	44.83	Wx	9.47	Κυκλική κολώνα για κάσα 4750-102 & 4750-107 Round mullion for frame 4750-102 & 4750-107
					ly	44.83	Wy	9.47	
4750-902		412	6	6	lx	-	Wx	-	Πρόσθετο προφίλ για πόρτα Additional profile for door
					ly	-	Wy	-	
4750-903		442	6	6	lx	-	Wx	-	Νεροσταλλάκτης Water drip profile
					ly	-	Wy	-	
4750-904		1190	6	2	lx	5.60	Wx	2.93	Προσθήκη κάσας Additional profile for frame
					ly	47.73	Wy	8.92	
4750-906		736	6	6	lx	-	Wx	-	Πρόσθετο προφίλ για πόρτα Additional profile for door
					ly	-	Wy	-	
4750-907		1317	6	2	lx	7.74	Wx	2.23	Κάσα αλλαγής φοράς Frame profile for changing direction
					ly	32.71	Wy	7.84	
4750-908		700	6	4	lx	0.52	Wx	0.37	Προσθήκη κάσας για 4750-107 Additional profile for frame 4750-107
					ly	14.81	Wy	3.98	
4750-909		2528	6	2	lx	10.94	Wx	4.17	Ποδιά Sill
					ly	446.9	Wy	42.0	

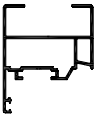
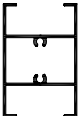
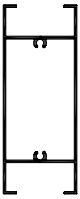
Κωδικός Code	Σχήμα Shape	Βάρος Weight gr/m	Μήκος Length m	Δέμα Pack	Ροπή Αδρανείας Moment of inertia cm ⁴		Ροπή αντιστάσεως Moment of resistance cm ³		Περιγραφή Description
					lx	ly	Wx	Wy	
4750-917		912	6	2	lx	1.14	Wx	1.00	Προσθήκη κάσας για 4750-102 Additional profile for frame 4750-102
					ly	23.35	Wy	5.66	
4750-918		859	6	2	lx	1.04	Wx	0.91	Προσθήκη κάσας για 4750-107 Additional profile for frame 4750-107
					ly	18.78	Wy	5.02	
4750-920		695	6	6	lx	-	Wx	-	Κατωκάσι για πόρτες Threshold for doors
					ly	-	Wy	-	
4750-922		840	6	4	lx	-	Wx	-	Κατωκάσι για μπαλκονόπορτες Threshold for French doors
					ly	-	Wy	-	
4750-923		224	6	10	lx	-	Wx	-	Νεροσταλλάκτης για μπαλκονόπορτες Water drip profile for French doors
					ly	-	Wy	-	
038-006		346	6	10	lx	-	Wx	-	Οβαλίνα Fixed louver
					ly	-	Wy	-	
230-801		355	6	5	lx	-	Wx	-	Αρμοκάλυπτρο Gap cover profile
					ly	-	Wy	-	
245-013		590	6	5	lx	-	Wx	-	Περσίδα Louver
					ly	-	Wy	-	

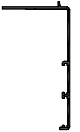
Κωδικός Code	Σχήμα Shape	Βάρος Weight gr/m	Μήκος Length m	Δέμα Pack	Ροπή Αδρανείας Moment of inertia cm ⁴		Ροπή αντιστάσεως Moment of resistance cm ³		Περιγραφή Description
					lx	ly	Wx	Wy	
245-014		590	6	5	lx	-	Wx	-	Περσίδα μονή Single Louver
					ly	-	Wy	-	
245-021		574	6	5	lx	-	Wx	-	Περσίδα διπλή Double louver
					ly	-	Wy	-	
245-023		674	6	5	lx	-	Wx	-	Περσίδα διπλή Double louver
					ly	-	Wy	-	
245-026		311	6	5	lx	-	Wx	-	Περσίδα ίσια 30 mm Louver straight 30mm
					ly	-	Wy	-	
245-027		276	6	5	lx	-	Wx	-	Περσίδα ίσια 20mm Louver straight 20mm
					ly	-	Wy	-	
410-905		148	6	30	lx	-	Wx	-	Ντίζα μετάδοσης κίνησης Transmission rod
					ly	-	Wy	-	
450-913		212	6	6	lx	-	Wx	-	Αντάπτορας κάσας 4750-102 Frame adaptor for 4750-102
					ly	-	Wy	-	
450-914		182	6	6	lx	-	Wx	-	Αντάπτορας κάσας 4750-102 Frame adaptor for 4750-102
					ly	-	Wy	-	

Κωδικός Code	Σχήμα Shape	Βάρος Weight gr/m	Μήκος Length m	Δέμα Pack	Ροπή Αδρανείας Moment of inertia cm ⁴		Ροπή αντιστάσεως Moment of resistance cm ³		Περιγραφή Description
					lx	-	Wx	-	
450-915		180	6	6	lx	-	Wx	-	Αντάπτορας κάσας 4750-107 Frame adaptor for 4750-107
					ly	-	Wy	-	
450-916		172	6	6	lx	-	Wx	-	Αντάπτορας κάσας 4750-107 Frame adaptor for 4750-107
					ly	-	Wy	-	
450-921		331	6	6	lx	-	Wx	-	Πρόσθετο προφίλ για πόρτα Additional profile for door
					ly	-	Wy	-	
450-925		129	6	10	lx	-	Wx	-	Ενωτικό κασών Frame connector profile
					ly	-	Wy	-	
510-806		491	6	6	lx	-	Wx	-	Αρμοκάλυπτρο ίσιο 52.8mm Gap cover profile straight 52.8mm
					ly	-	Wy	-	
540-107		1543	6	2	lx	-	Wx	-	Διαιρούμενη κάσα Dividable frame
					ly	-	Wy	-	
540-109		827	6	4	lx	-	Wx	-	Κάσα Frame
					ly	-	Wy	-	
540-206		1009	6	2	lx	-	Wx	-	Φύλλο παντζουριού Shutter sash
					ly	-	Wy	-	

Κωδικός Code	Σχήμα Shape	Βάρος Weight gr/m	Μήκος Length m	Δέμα Pack	Ροπή Αδρανείας Moment of inertia cm ⁴		Ροπή αντιστάσεως Moment of resistance cm ³		Περιγραφή Description
					lx	-	Wx	-	
540-207		854	6	2	lx	-	Wx	-	Φύλλο παντζουριού Shutter sash
					ly	-	Wy	-	
540-402		831	6	2	lx	-	Wx	-	Χώρισμα παντζουριού Transom for shutter
					ly	-	Wy	-	
540-403		1183	6	2	lx	-	Wx	-	Χώρισμα παντζουριού Transom for shutter
					ly	-	Wy	-	
540-513		742	6	2	lx	-	Wx	-	Μπινί παντζουριού Central adapter for shutter
					ly	-	Wy	-	
540-801		297	6	10	lx	-	Wx	-	Αρμοκάλυπτρο ίσιο 40mm Gap cover profile straight 40mm
					ly	-	Wy	-	
540-805		401	6	10	lx	-	Wx	-	Αρμοκάλυπτρο ίσιο 65mm Gap cover profile straight 65mm
					ly	-	Wy	-	
540-806		348	6	10	lx	-	Wx	-	Αρμοκάλυπτρο Gap cover profile
					ly	-	Wy	-	
540-907		245	6	10	lx	-	Wx	-	Νεροσυλλέκτης Water drip profile
					ly	-	Wy	-	

Κωδικός Code	Σχήμα Shape	Βάρος Weight gr/m	Μήκος Length m	Δέμα Pack	Ροπή Αδρανείας Moment of inertia cm ⁴		Ροπή αντιστάσεως Moment of resistance cm ³		Περιγραφή Description
					lx	-	Wx	-	
3200-625		221	6	10	lx	-	Wx	-	Οβαλίνα Fixed louver
					ly	-	Wy	-	
3200-626		307	6	5	lx	-	Wx	-	Περσίδα Louvre
					ly	-	Wy	-	
3200-912		170	5	2	lx	-	Wx	-	Σκαλιέρα για οβαλίνα 3200-625 Perforated bar for fixed louver 3200-625
					ly	-	Wy	-	

W4750

Προφίλ 1:1 - Profiles 1:1



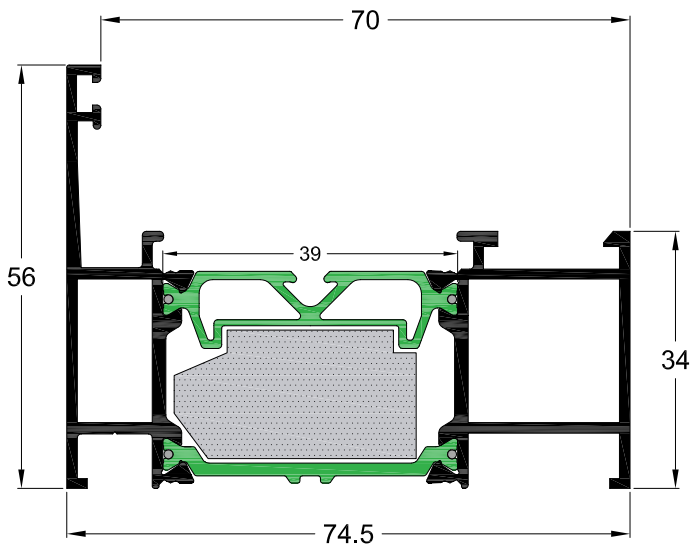

Κωδικός Code	4750-107
Βάρος Weight	1297 gr/m
Περιγραφή	Κάσα
Description	Frame

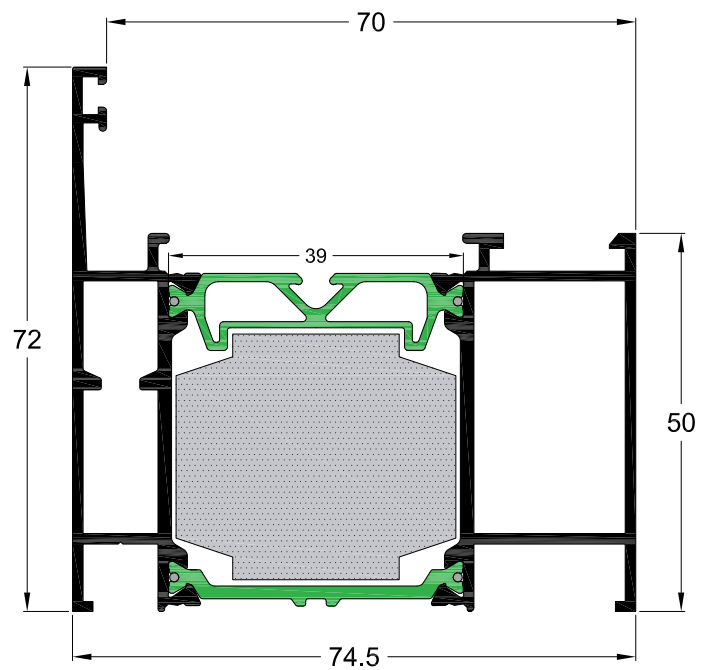

Κωδικός Code	4750-113
Βάρος Weight	1593 gr/m
Περιγραφή	Κάσα 50mm (V.W.)
Description	Frame 50mm (V.W.)

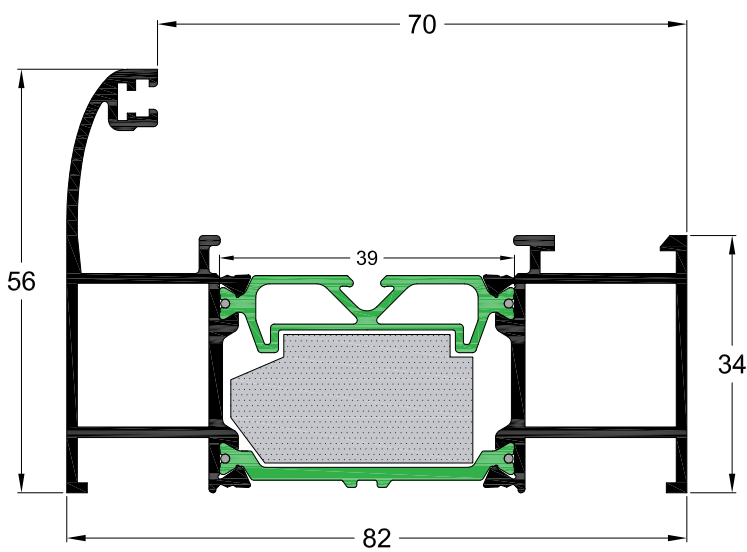

Κωδικός Code	4750-102
Βάρος Weight	1384 gr/m
Περιγραφή	Κάσα
Description	Frame

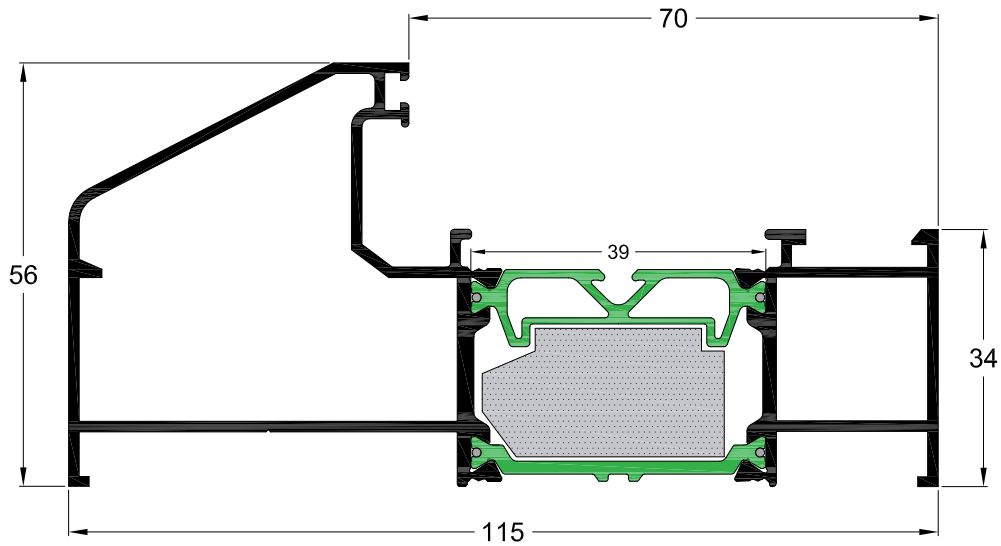

Κωδικός Code	4750-111
Βάρος Weight	1694 gr/m
Περιγραφή	Κάσα
Description	Frame

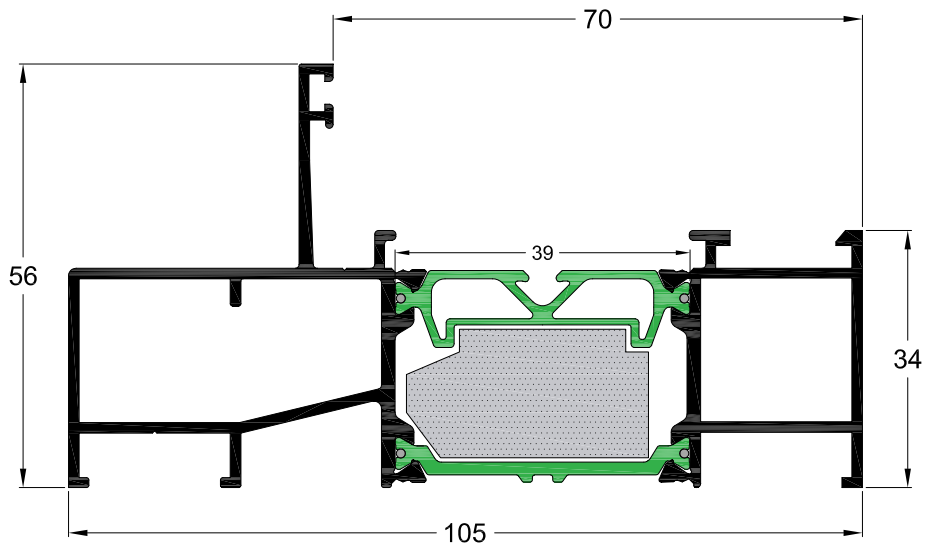

Κωδικός Code	4750-105
Βάρος Weight	1587 gr/m
Περιγραφή	Κάσα
Description	Frame

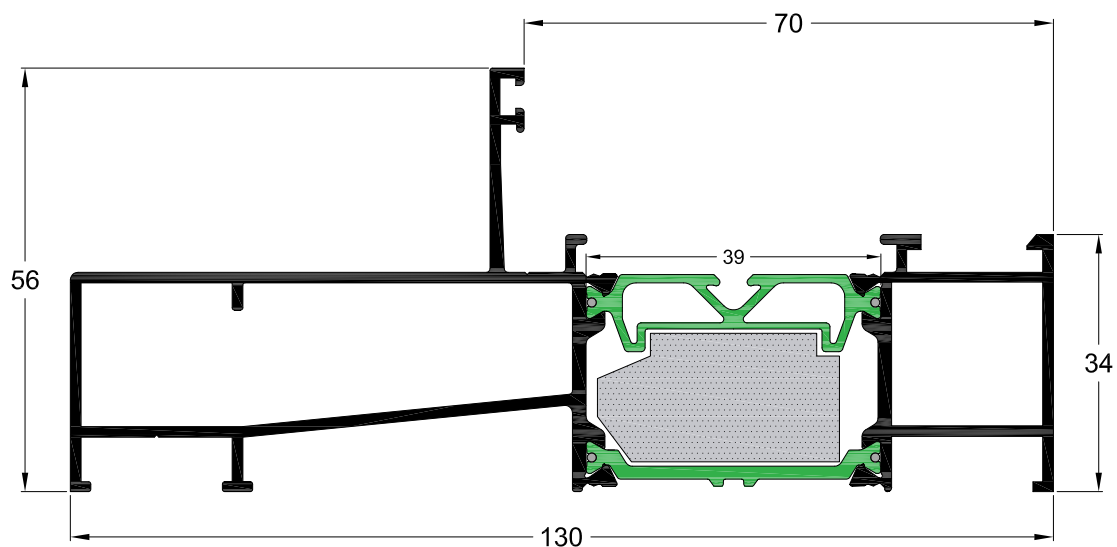

Κωδικός Code	4750-110
Βάρος Weight	1779 gr/m
Περιγραφή	Κάσα
Description	Frame

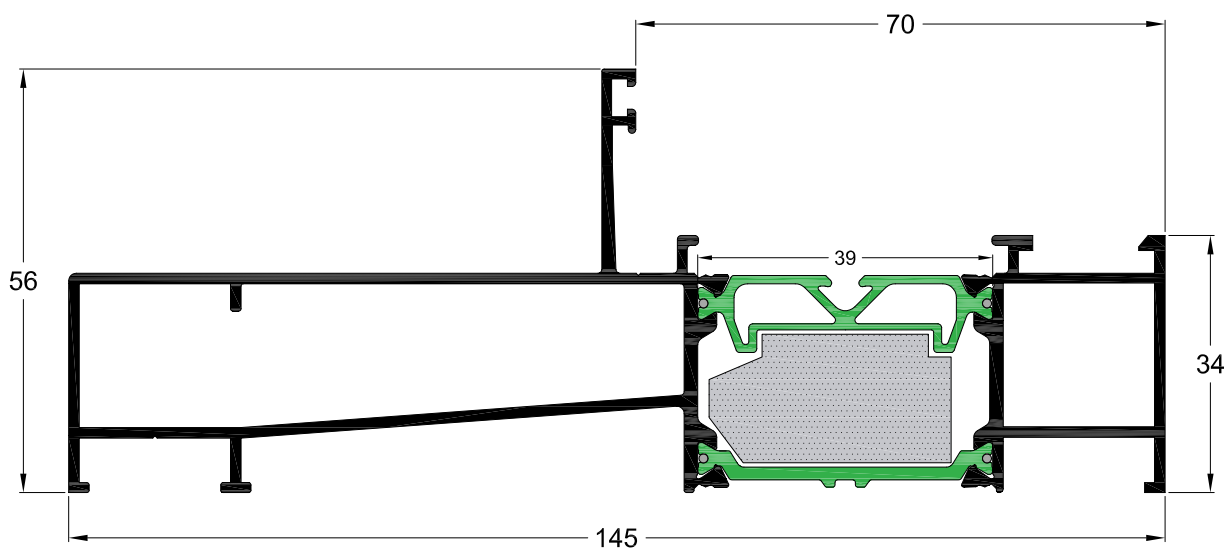

Κωδικός Code	4750-108
Βάρος Weight	1892 gr/m
Περιγραφή	Κάσα
Description	Frame

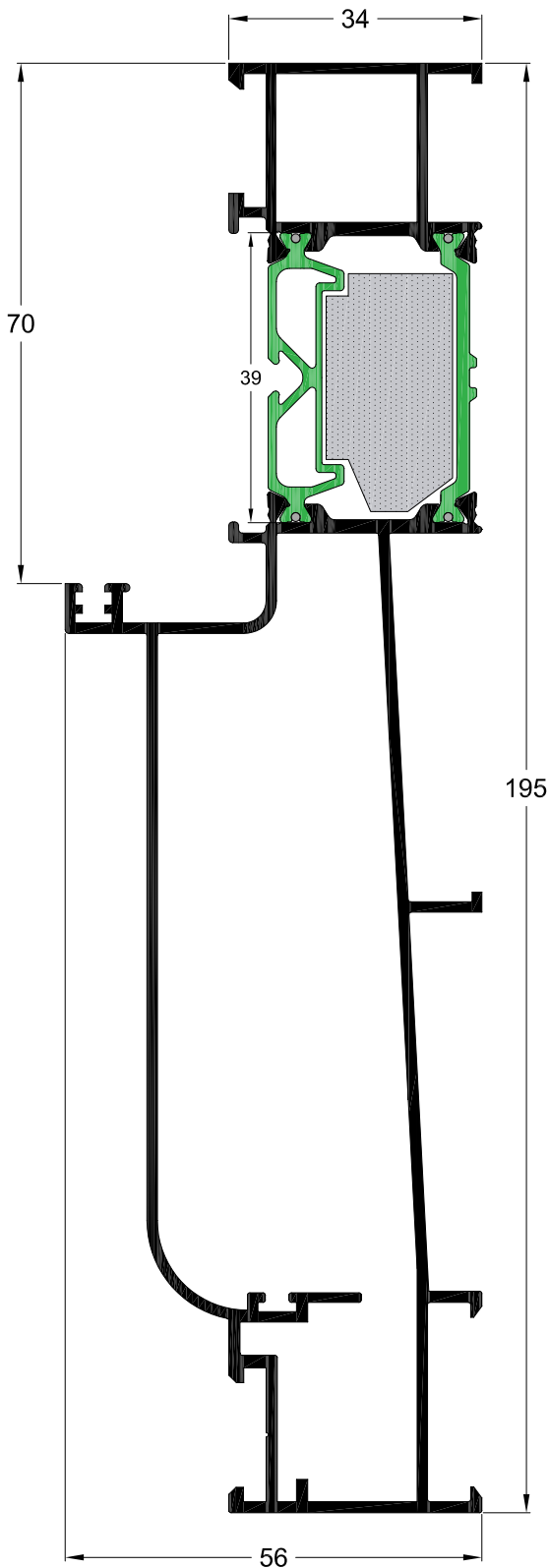

Κωδικός Code	4750-103
Βάρος Weight	2491 gr/m
Περιγραφή	Κάσα (τζάμι-πατζούρι)
Description	Frame (window-shutter)

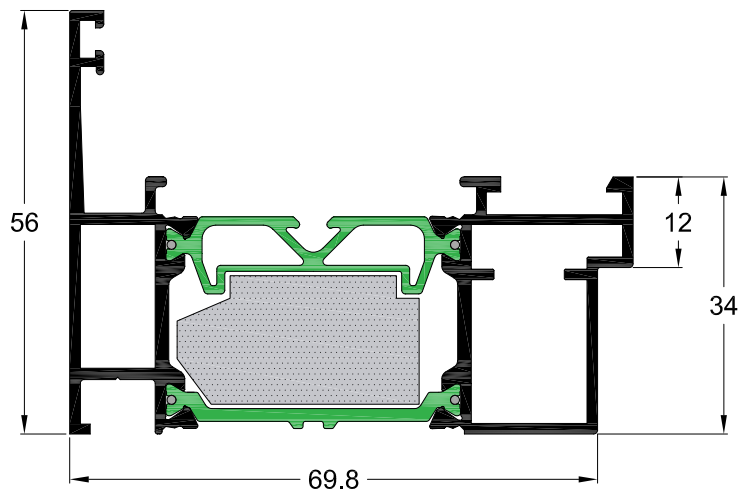

Κωδικός Code	4750-907
Βάρος Weight	1317 gr/m
Περιγραφή	Κάσα αλλαγής φοράς
Description	Frame profile for changing direction

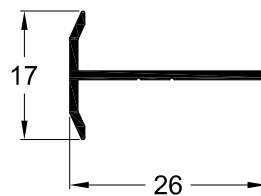

Κωδικός Code	450-925
Βάρος Weight	129 gr/m
Περιγραφή	Συνδετικό κασών
Description	Frame joining profile

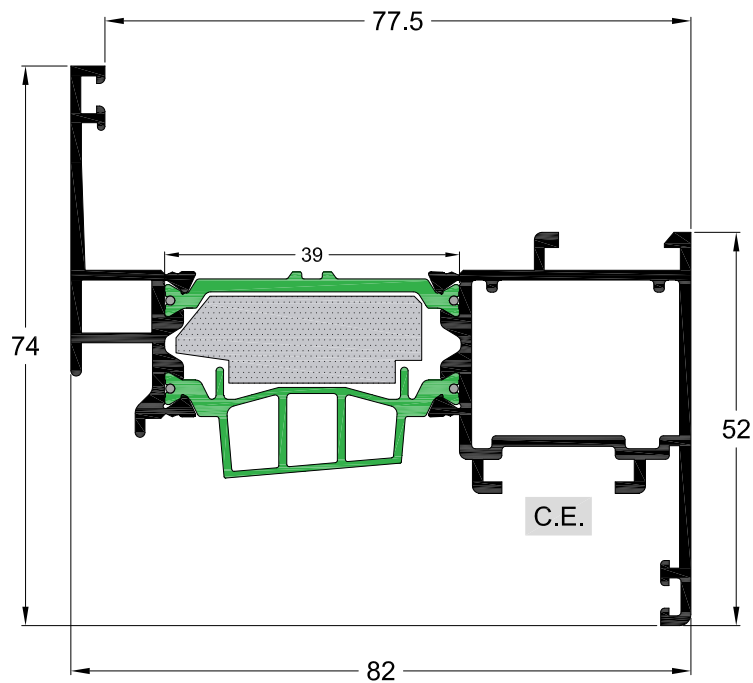

Κωδικός Code	4750-221
Βάρος Weight	1418 gr/m
Περιγραφή	Φύλλο παραθύρου
Description	Window sash

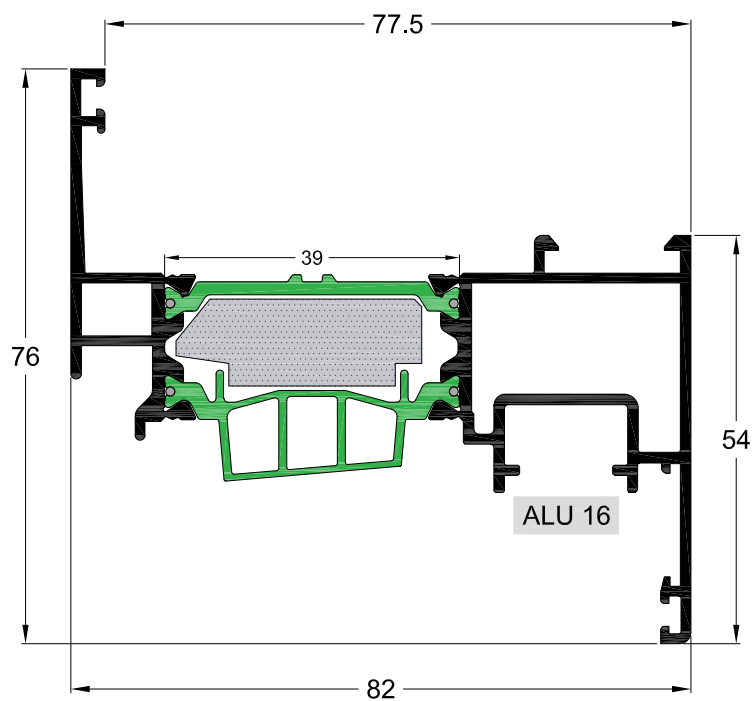

Κωδικός Code	4750-231
Βάρος Weight	1421 gr/m
Περιγραφή	Φύλλο παραθύρου
Description	Window sash

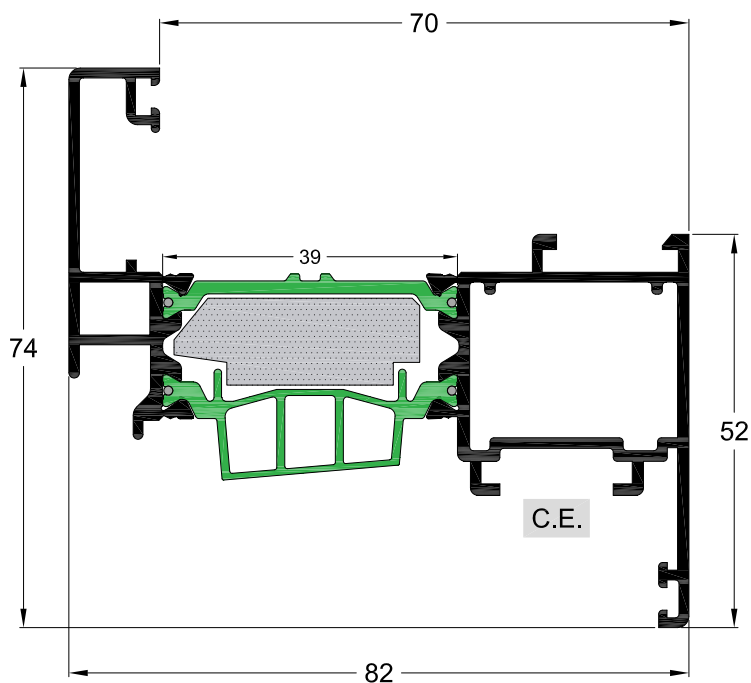

Κωδικός Code	4750-201
Βάρος Weight	1461 gr/m
Περιγραφή	Φύλλο παραθύρου
Description	Window sash

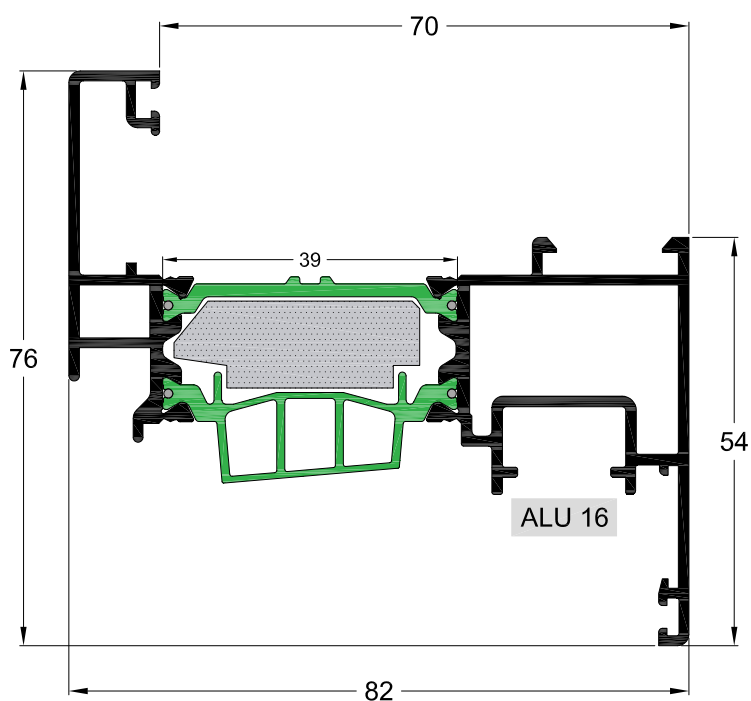

Κωδικός Code	4750-215
Βάρος Weight	1464 gr/m
Περιγραφή	Φύλλο παραθύρου
Description	Window sash

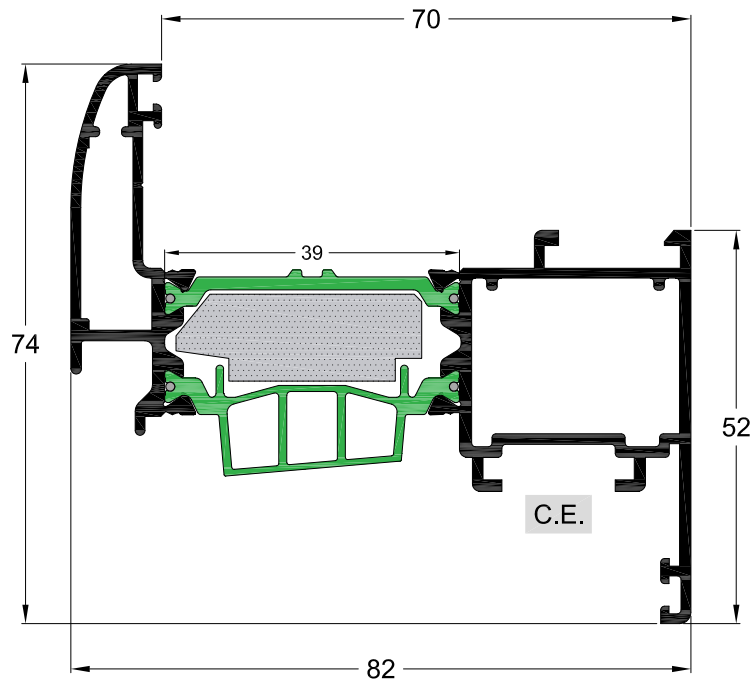

Κωδικός Code	4750-222
Βάρος Weight	1493 gr/m
Περιγραφή	Φύλλο παραθύρου
Description	Window sash

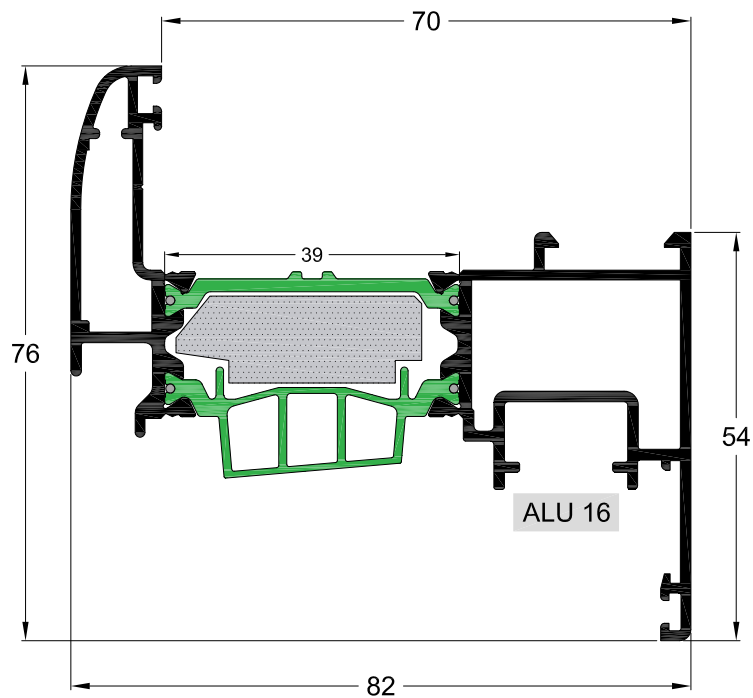

Κωδικός Code	4750-232
Βάρος Weight	1496 gr/m
Περιγραφή	Φύλλο παραθύρου
Description	Window sash

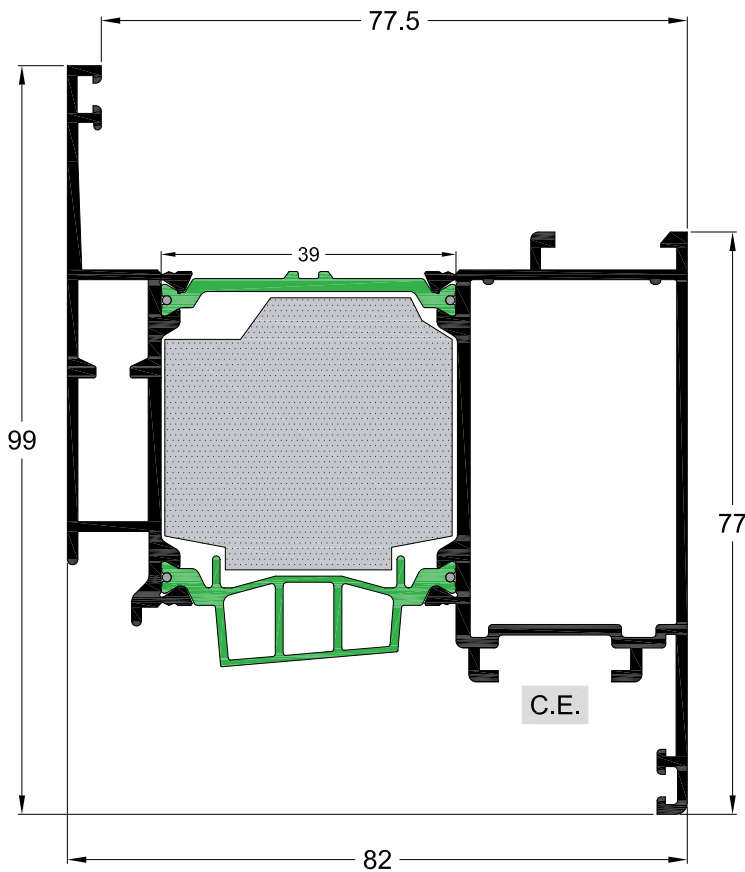

Κωδικός Code	4750-223
Βάρος Weight	1866 gr/m
Περιγραφή	Φύλλο πόρτας
Description	Door sash

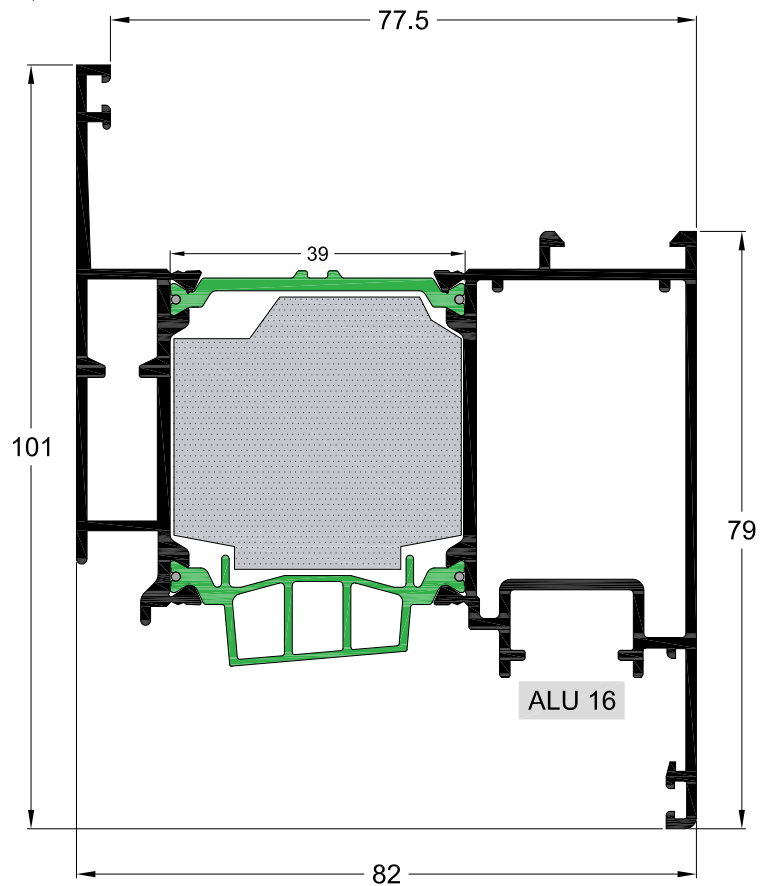

Κωδικός Code	4750-233
Βάρος Weight	1882 gr/m
Περιγραφή	Φύλλο πόρτας
Description	Door sash

Προφίλ 1:1 - Profiles 1:1

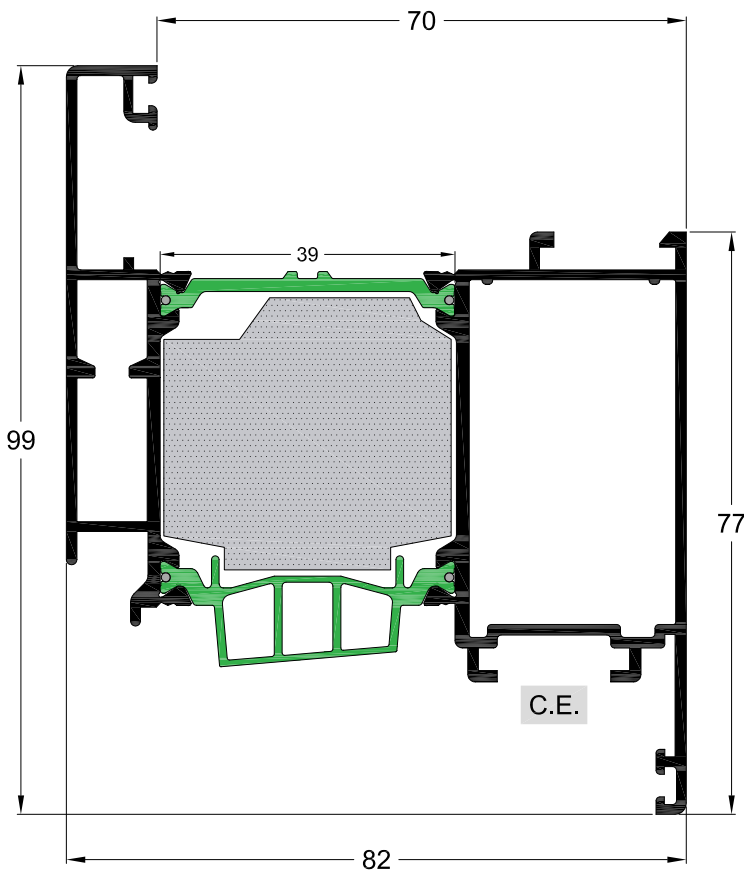

Κωδικός Code	4750-203
Βάρος Weight	1910 gr/m
Περιγραφή	Φύλλο πόρτας
Description	Door sash

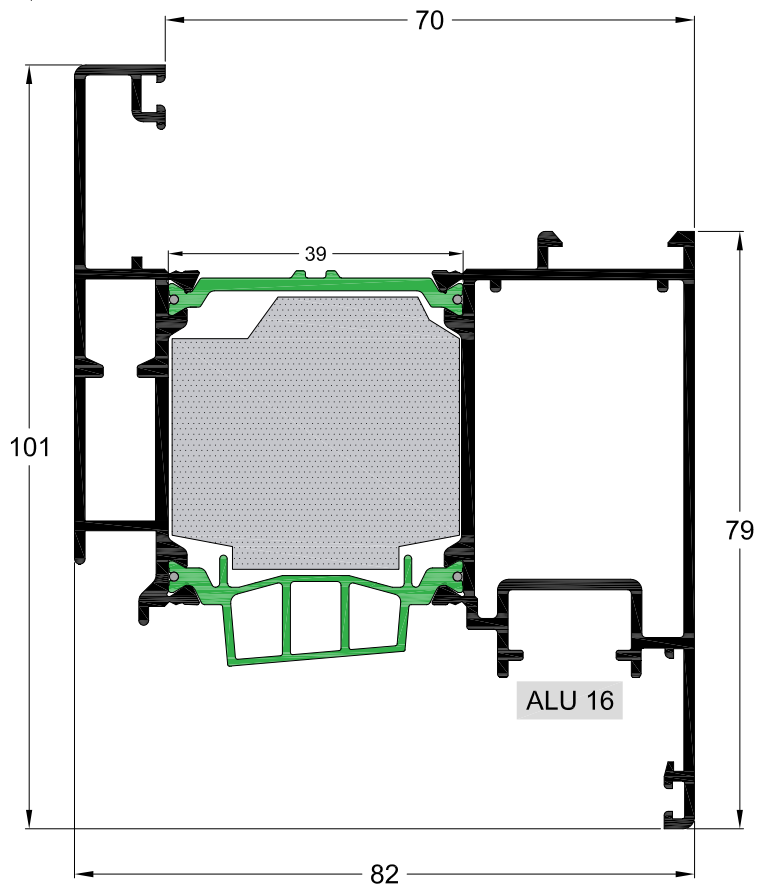

Κωδικός Code	4750-217
Βάρος Weight	1926 gr/m
Περιγραφή	Φύλλο πόρτας
Description	Door sash

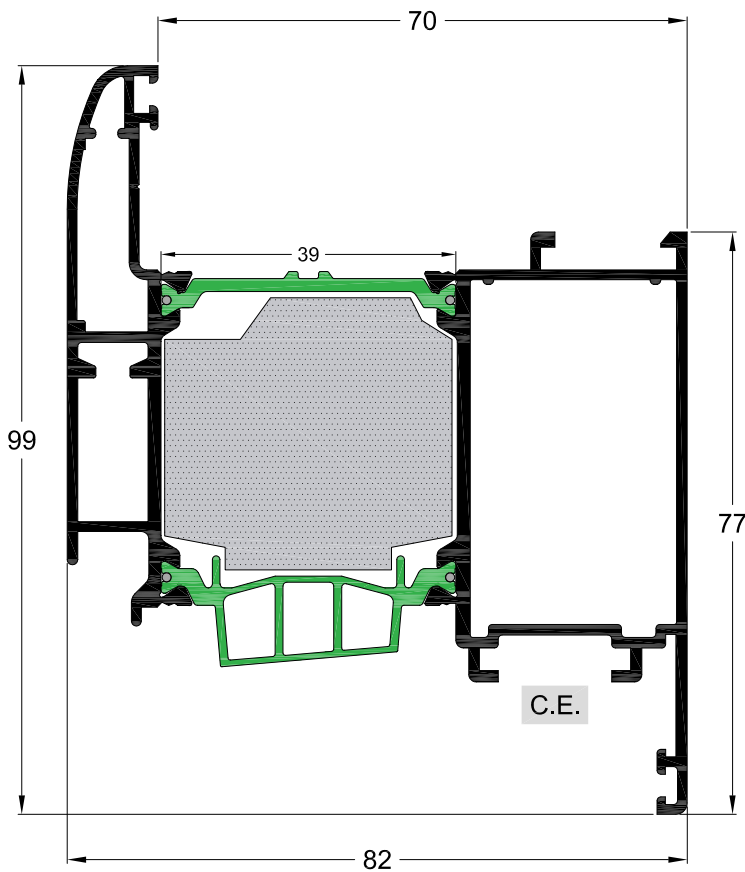

Κωδικός Code	4750-224
Βάρος Weight	1973 gr/m
Περιγραφή	Φύλλο πόρτας
Description	Door sash

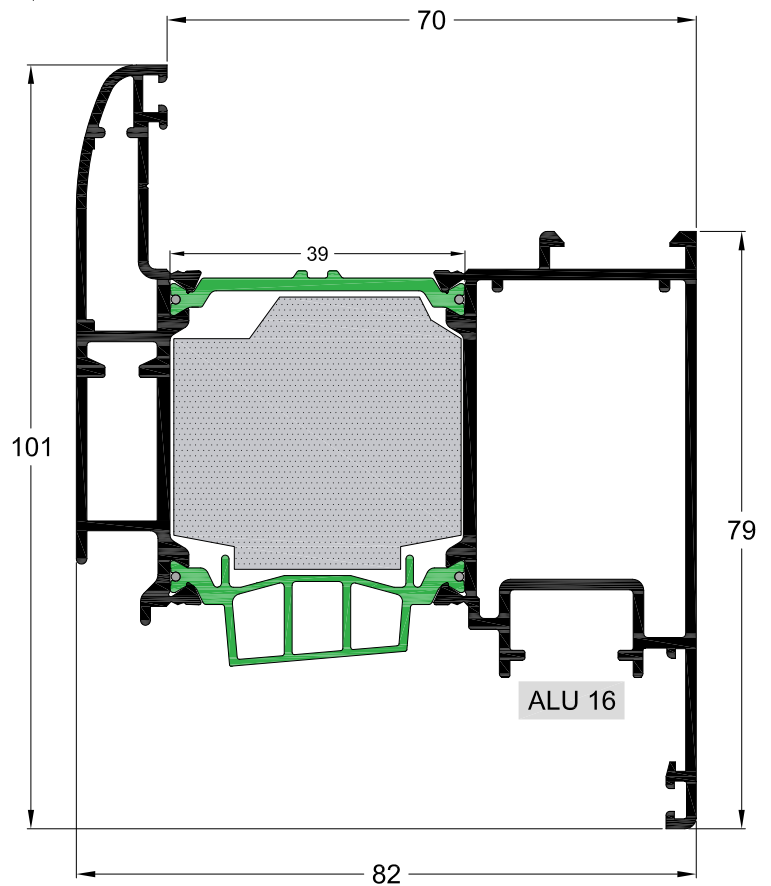

Κωδικός Code	4750-234
Βάρος Weight	1989 gr/m
Περιγραφή	Φύλλο πόρτας
Description	Door sash

Προφίλ 1:1 - Profiles 1:1

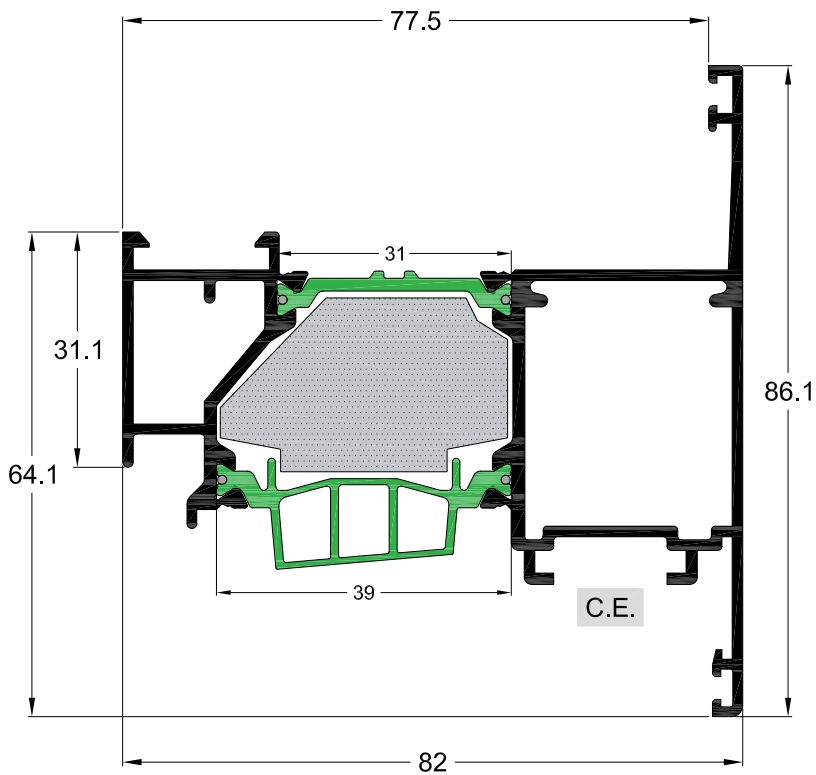

Κωδικός Code	4750-227
Βάρος Weight	1704 gr/m
Περιγραφή	Φύλλο παραθύρου ανοιγόμενο προς τα έξω
Description	Window sash opening outward

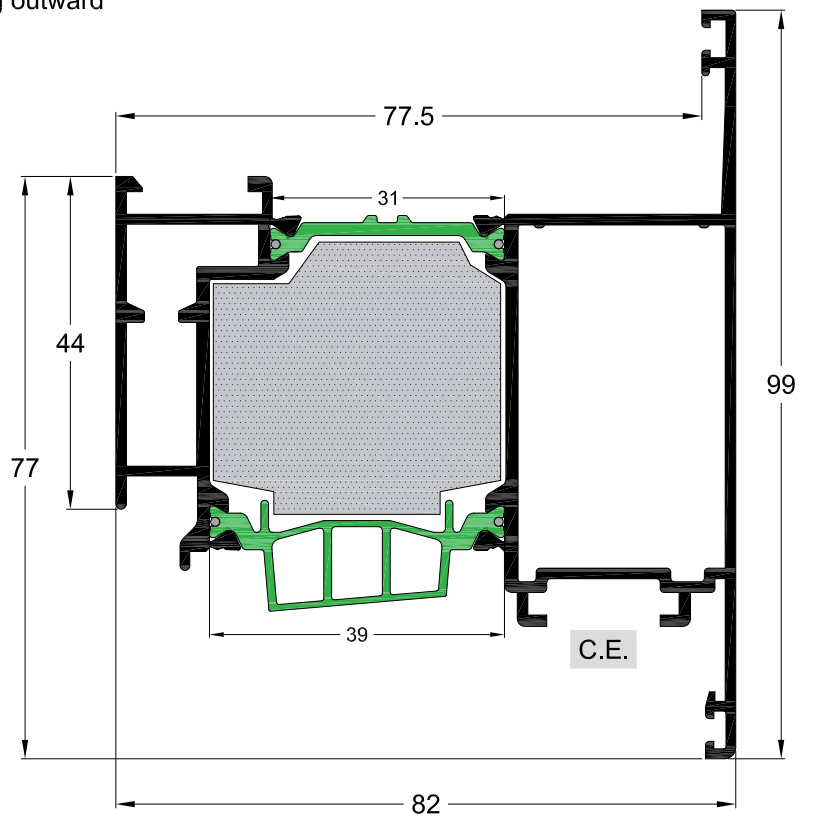

Κωδικός Code	4750-228
Βάρος Weight	1922 gr/m
Περιγραφή	Φύλλο πόρτας ανοιγόμενο προς τα έξω
Description	Door sash opening outward

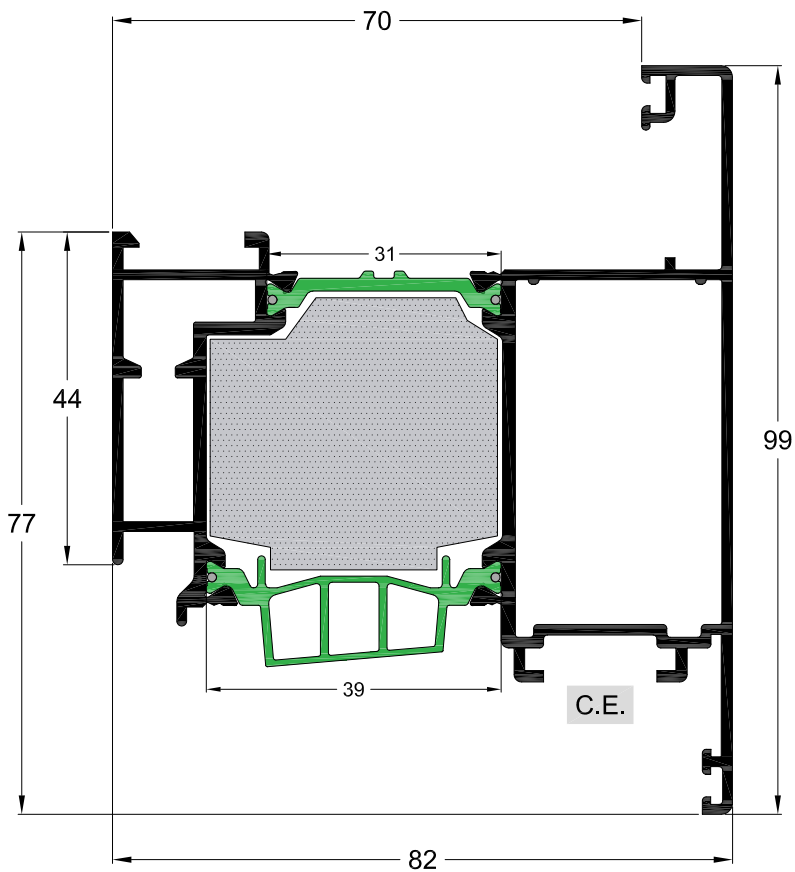

Κωδικός Code	4750-204
Βάρος Weight	1971 gr/m
Περιγραφή	Φύλλο πόρτας ανοιγόμενο προς τα έξω
Description	Door sash opening outward

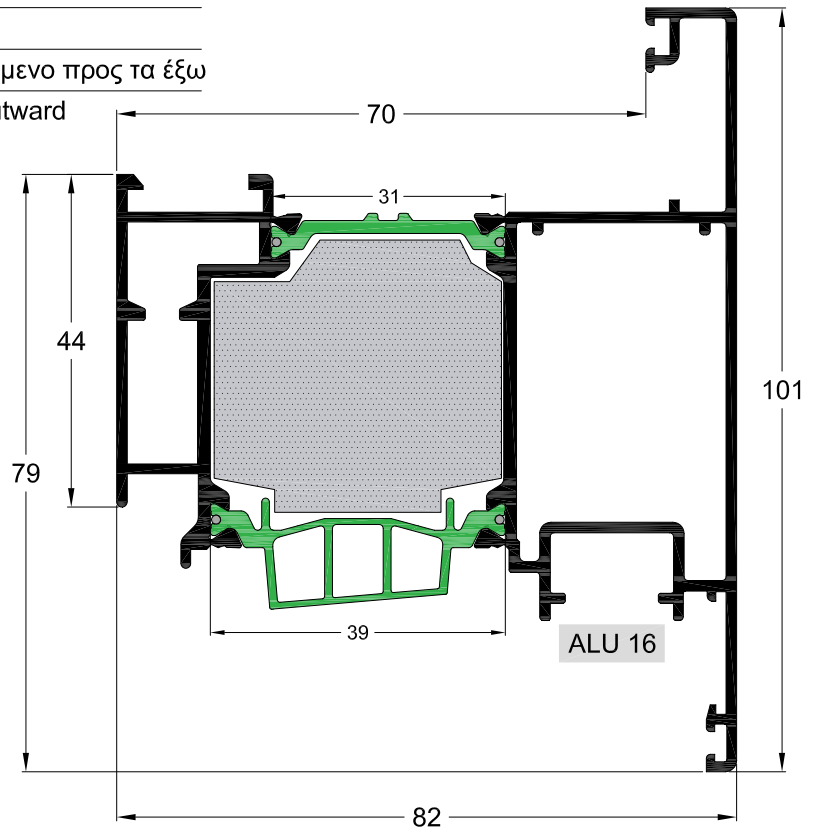

Κωδικός Code	4750-218
Βάρος Weight	1988 gr/m
Περιγραφή	Φύλλο πόρτας ανοιγόμενο προς τα έξω
Description	Door sash opening outward

Προφίλ 1:1 - Profiles 1:1

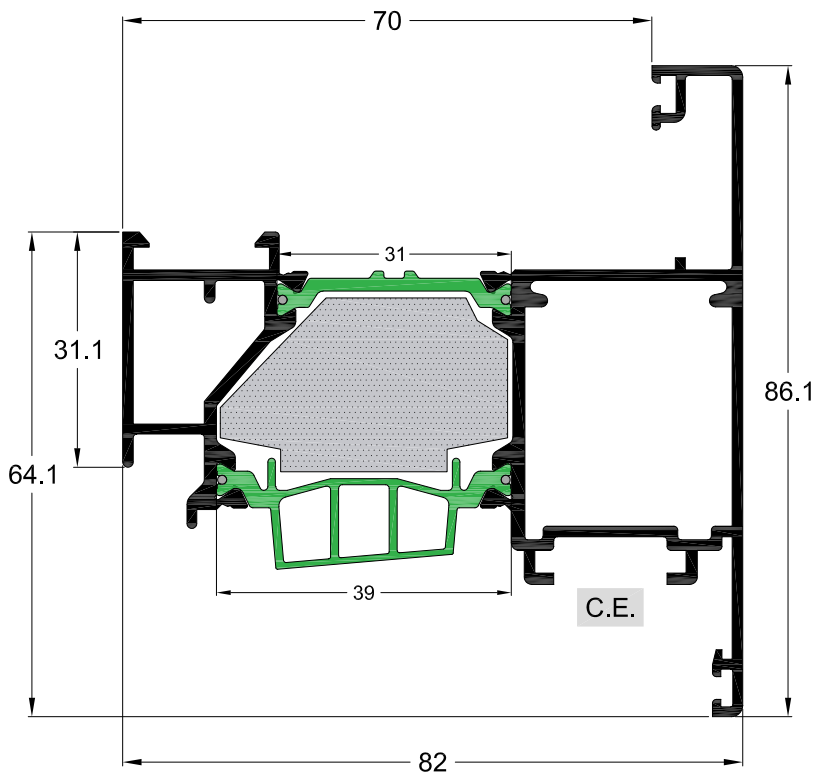

Κωδικός Code	4750-207
Βάρος Weight	1745 gr/m
Περιγραφή	Φύλλο παραθύρου ανοιγόμενο προς τα έξω
Description	Window sash opening outward

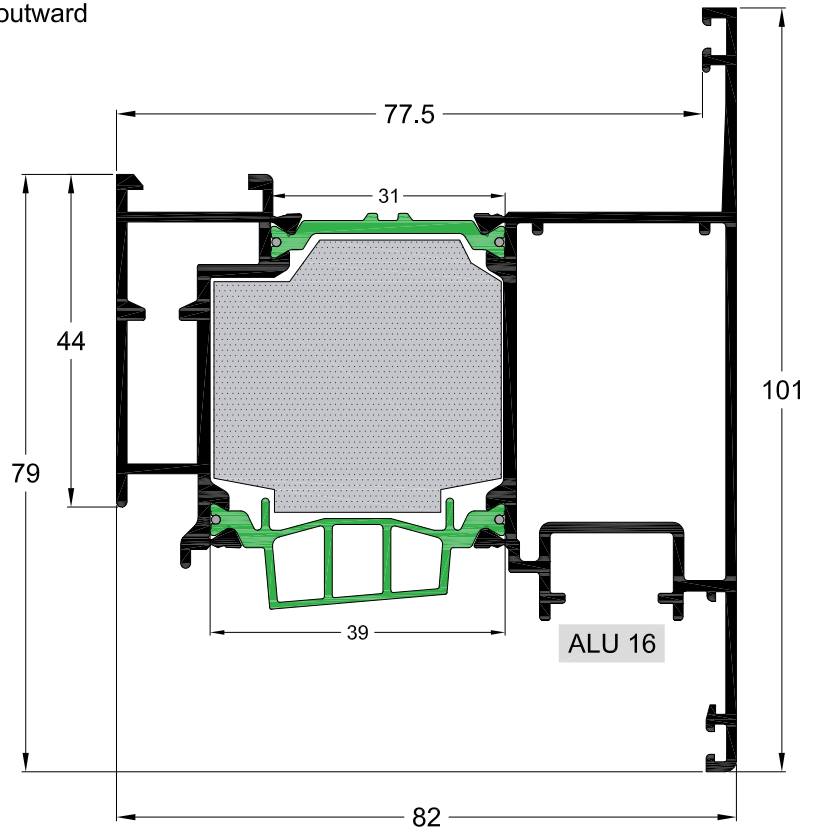

Κωδικός Code	4750-235
Βάρος Weight	1946 gr/m
Περιγραφή	Φύλλο πόρτας ανοιγόμενο προς τα έξω
Description	Door sash opening outward

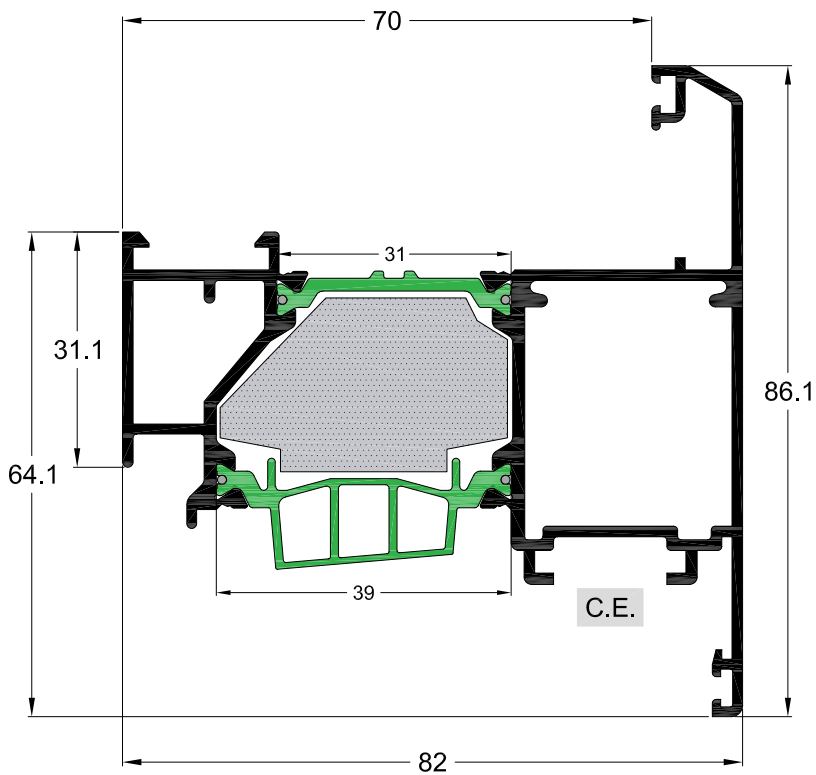

Κωδικός Code	4750-208
Βάρος Weight	1735 gr/m
Περιγραφή	Φύλλο παραθύρου ανοιγόμενο προς τα έξω
Description	Window sash opening outward

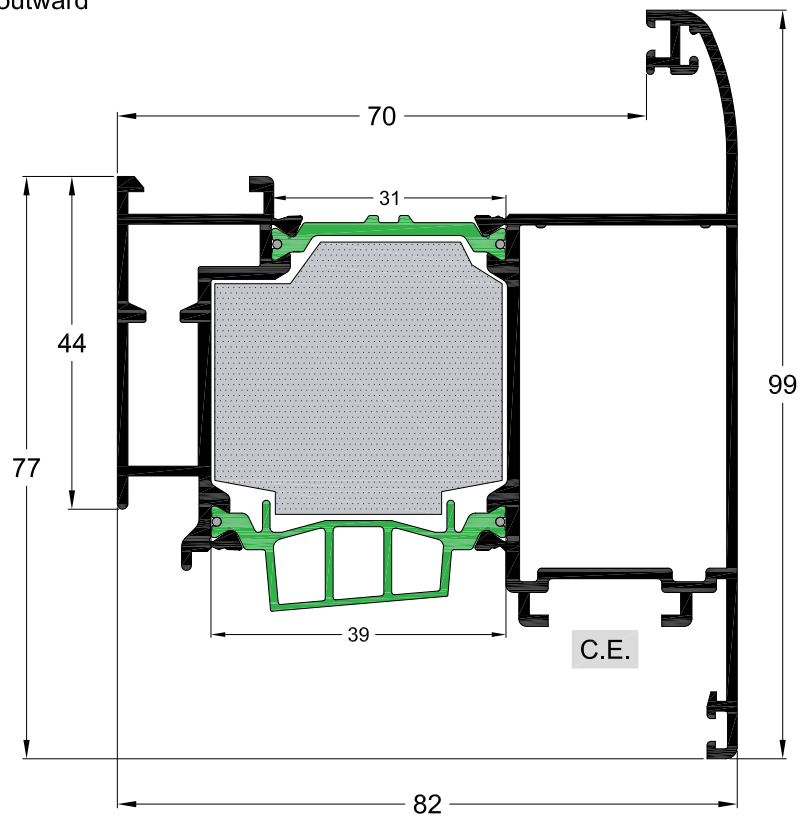

Κωδικός Code	4750-226
Βάρος Weight	1962 gr/m
Περιγραφή	Φύλλο πόρτας ανοιγόμενο προς τα έξω
Description	Door sash opening outward

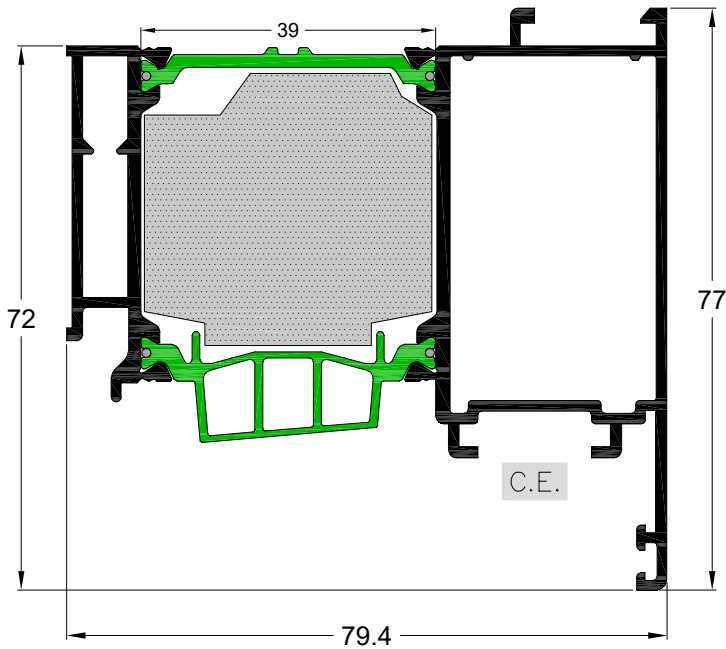

Κωδικός Code	4750-229
Βάρος Weight	1694 gr/m
Περιγραφή	Φύλλο πόρτας με κολλητό πάνελ
Description	Door sash with panel

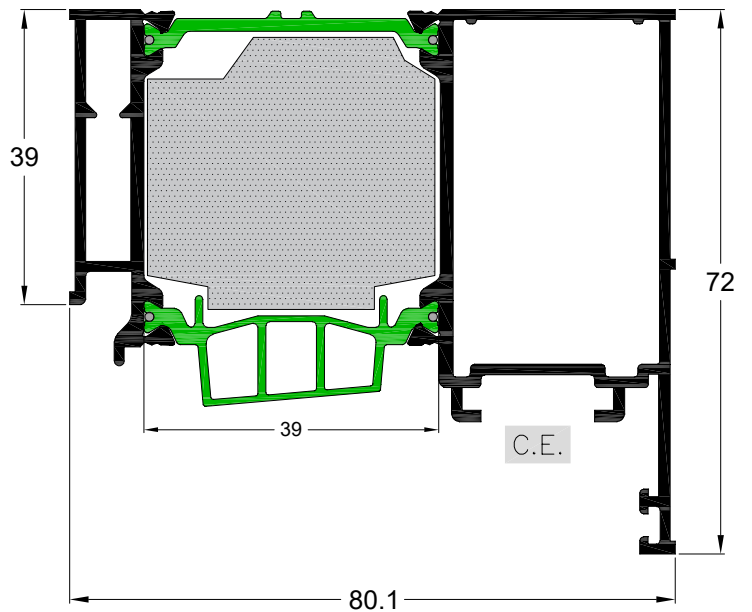

ΣΗΜΕΙΩΣΗ:

Το φύλλο 4750-239 κατασκευάζεται μόνο στην εταιρία και κατόπιν ειδικής παραγγελίας.

NOTE:

The sash 4750-239 is manufactured in the company and upon special order.

Κωδικός Code	4750-239
Βάρος Weight	1652 gr/m
Περιγραφή	Φύλλο πόρτας με κολλητό πάνελ
Description	Door sash with panel

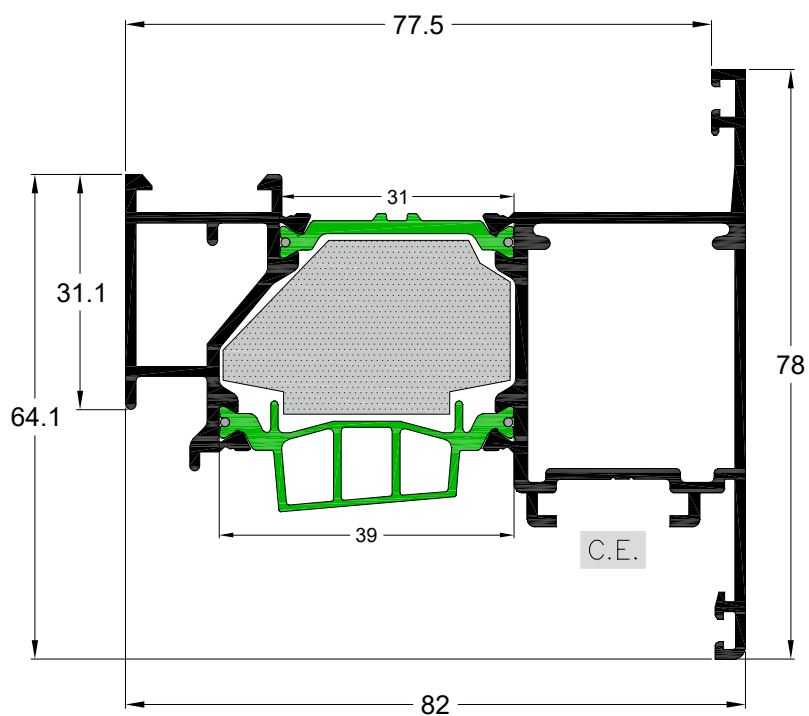

Κωδικός Code	4750-238
Βάρος Weight	1668 gr/m
Περιγραφή	Φύλλο παραθύρου ανοιγόμενο προς τα έξω
Description	Window sash opening outward

Προφίλ 1:1 - Profiles 1:1

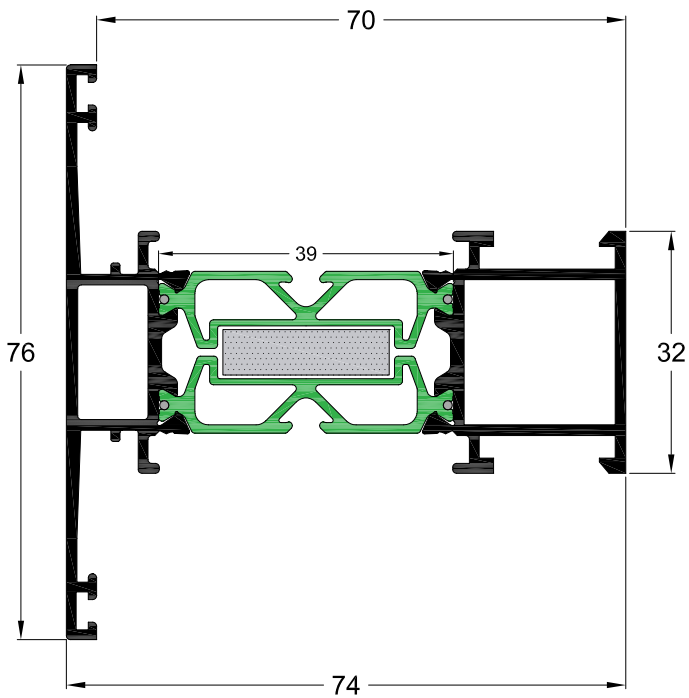

Κωδικός Code	4750-301
Βάρος Weight	1475 gr/m
Περιγραφή	Χώρισμα
Description	Transom

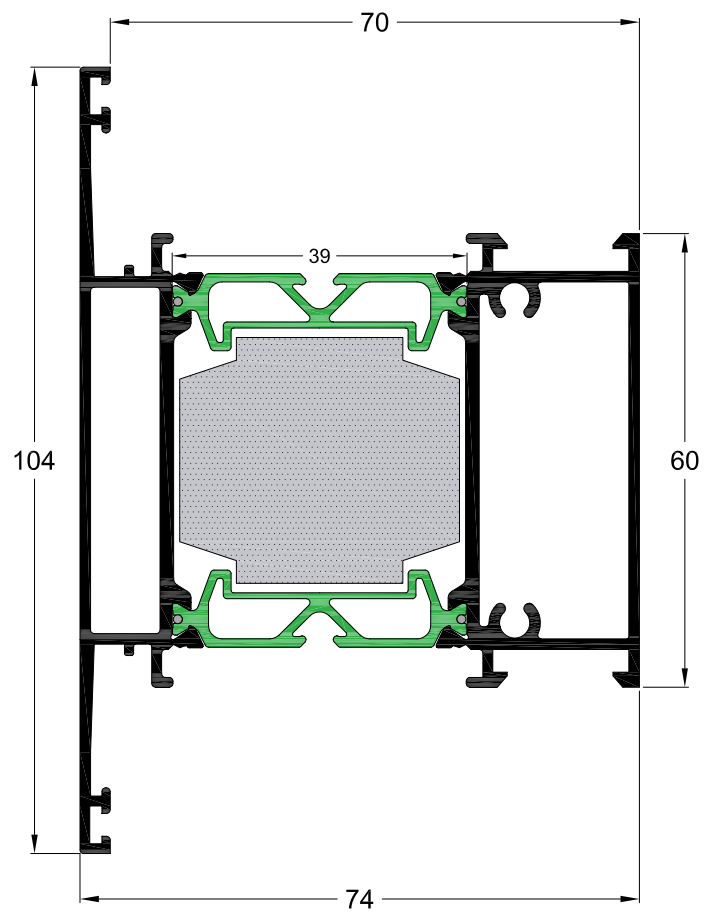

Κωδικός Code	4750-303
Βάρος Weight	2057 gr/m
Περιγραφή	Χώρισμα
Description	Transom

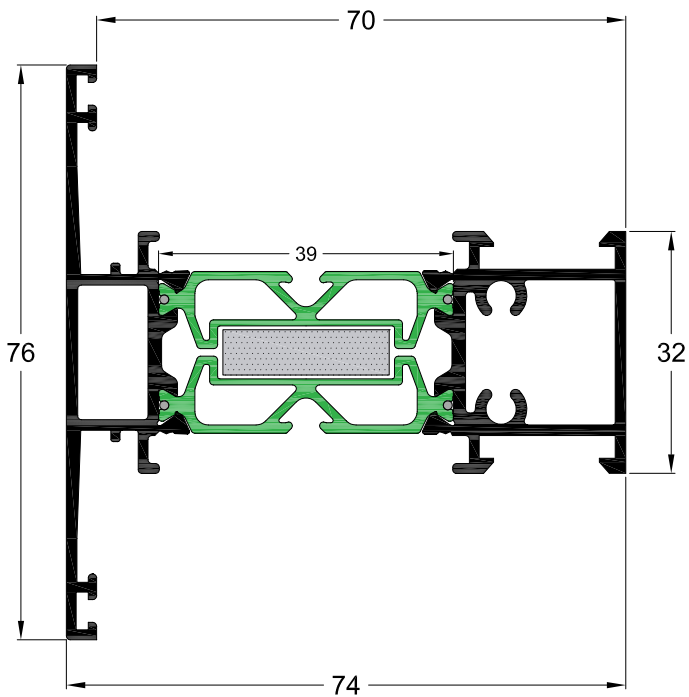

Κωδικός Code	4750-302
Βάρος Weight	1571 gr/m
Περιγραφή	Χώρισμα
Description	Transom

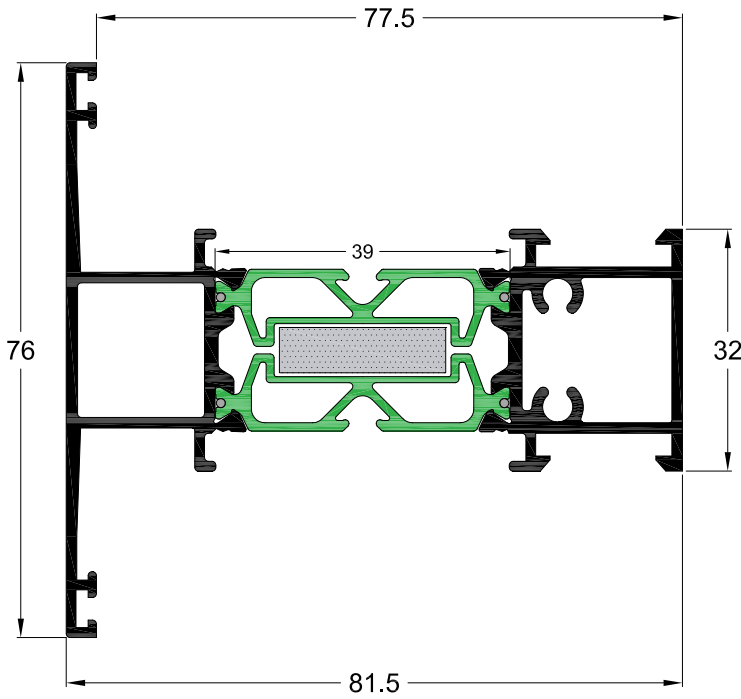

Κωδικός Code	4750-306
Βάρος Weight	1617 gr/m
Περιγραφή	Χώρισμα
Description	Transom

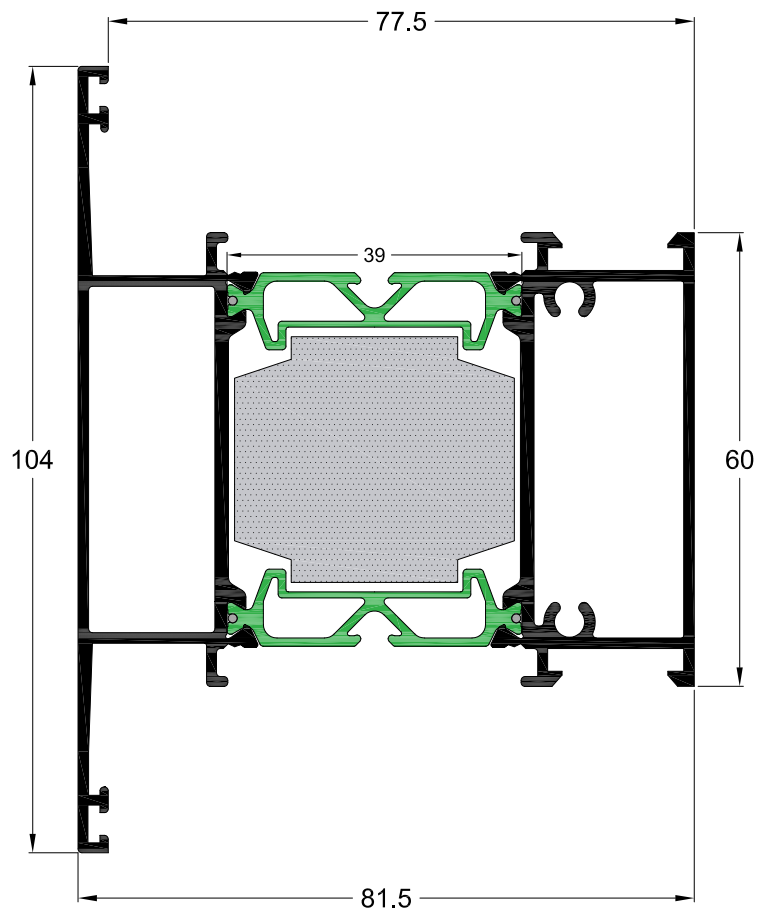

Κωδικός Code	4750-307
Βάρος Weight	2104 gr/m
Περιγραφή	Χώρισμα
Description	Transom

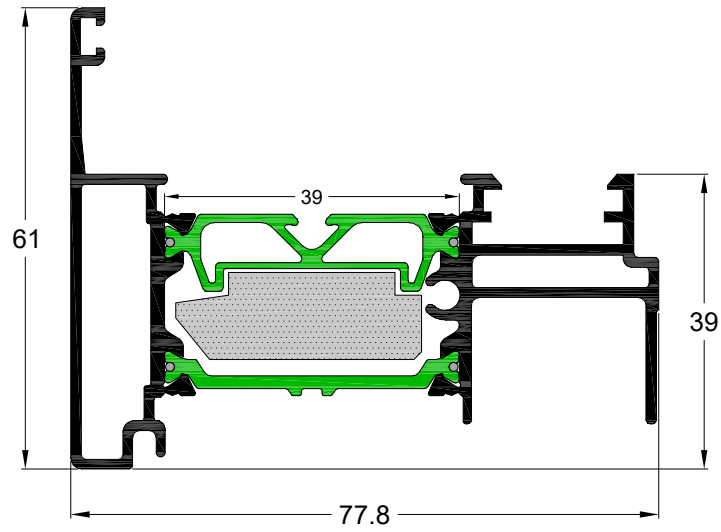

Κωδικός Code	4750-502
Βάρος Weight	1400 gr/m
Περιγραφή	Μπινί
Description	Central adapter profile

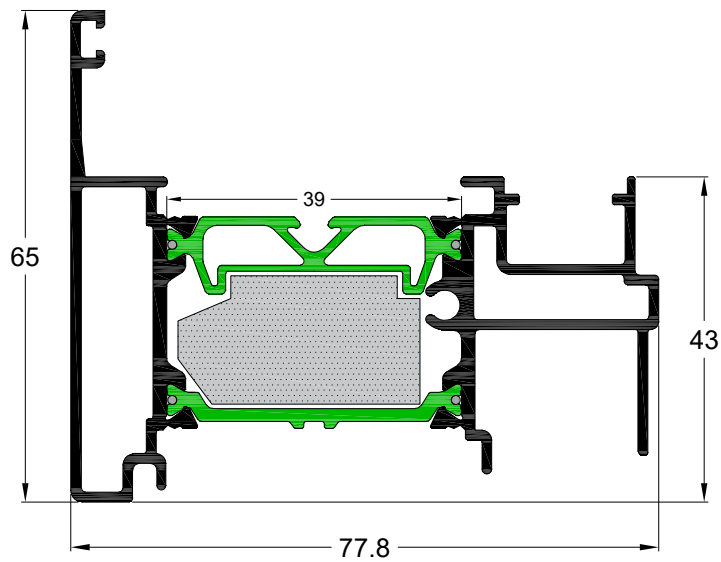

Κωδικός Code	4750-512
Βάρος Weight	1491 gr/m
Περιγραφή	Μπινί
Description	Central adapter profile

Κωδικός Code	4750-409
Βάρος Weight	3043 gr/m
Περιγραφή	Ταμπλάς
Description	Bottom rail

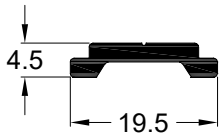

Κωδικός Code	410-905
Βάρος Weight	148 gr/m
Περιγραφή	Ντίζα μετάδοσης κίνησης
Description	Transmission rod

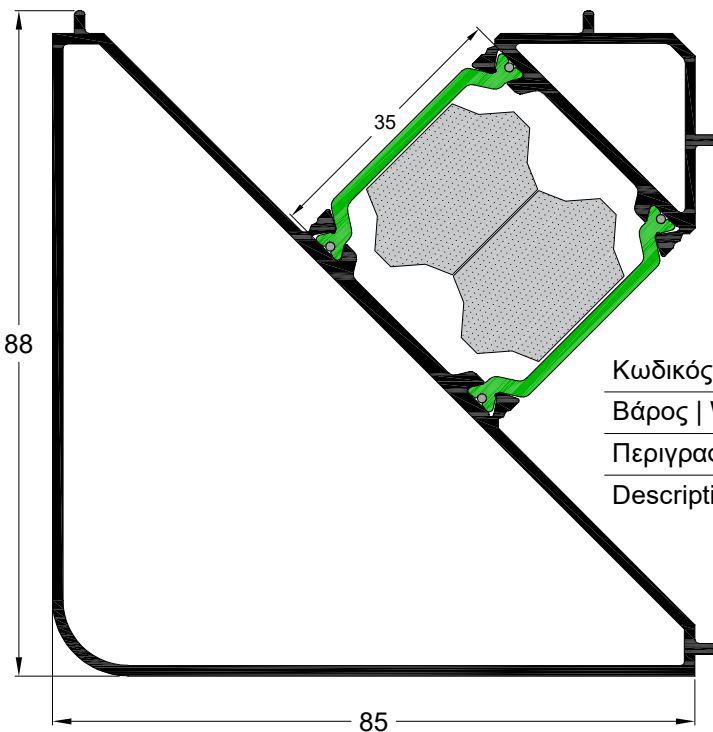
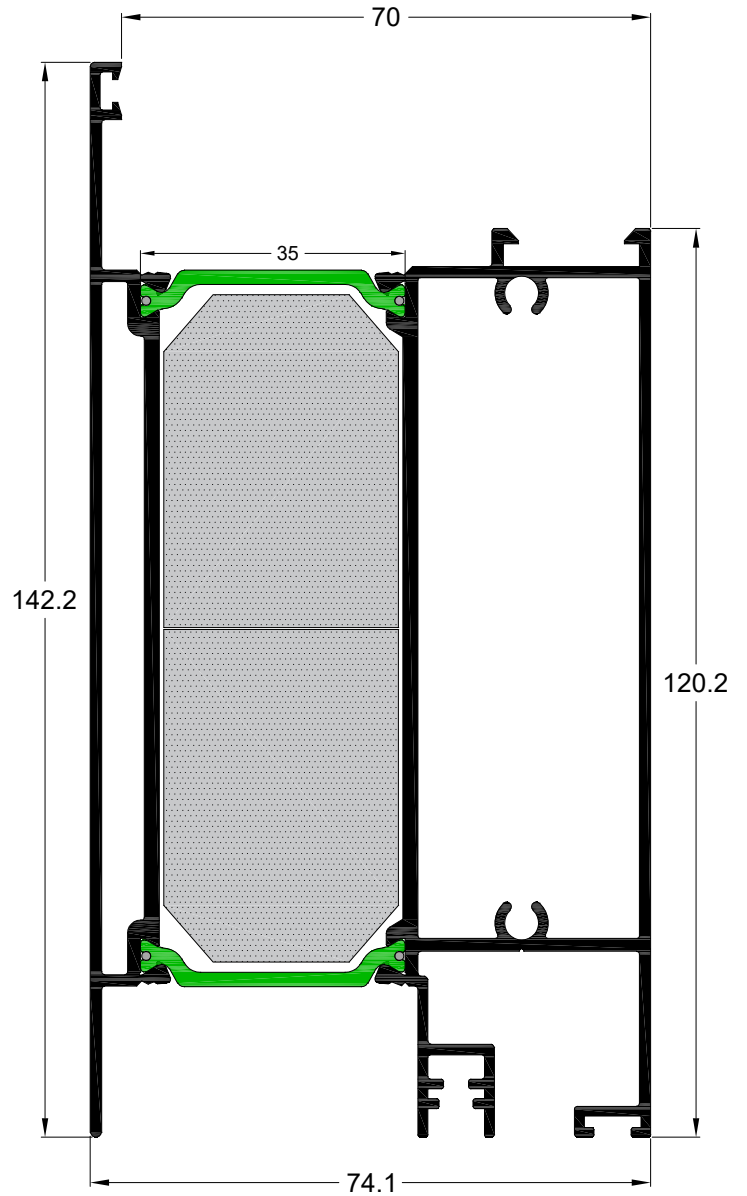

Κωδικός Code	4750-601
Βάρος Weight	1845 gr/m
Περιγραφή	Γωνιακή κολώνα για κάσα 4750-102 & 4750-107
Description	Corner mullion for frame 4750-102 & 4750-107

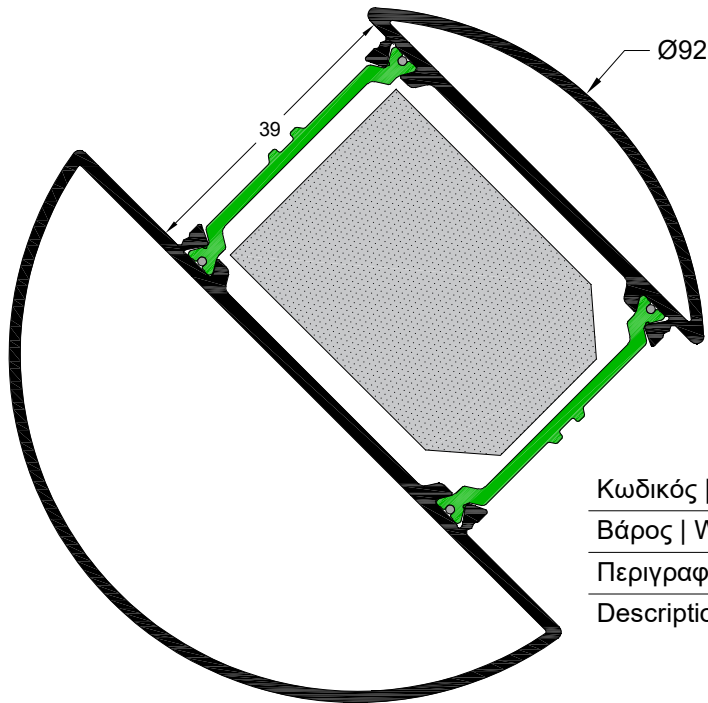

Κωδικός Code	4750-602
Βάρος Weight	1786 gr/m
Περιγραφή	Κυκλική κολώνα για κάσα 4750-102 & 4750-107
Description	Round mullion for frame 4750-102 & 4750-107

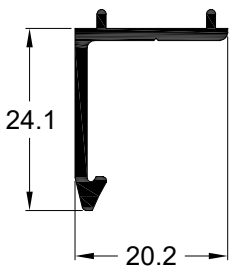

Κωδικός Code	450-913
Βάρος Weight	212 gr/m
Περιγραφή	Αντάπτορας κάσας 4750-102
Description	Frame adapter for 4750-102

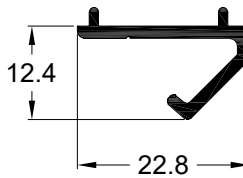

Κωδικός Code	450-914
Βάρος Weight	182 gr/m
Περιγραφή	Αντάπτορας κάσας 4750-102
Description	Frame adapter for 4750-102

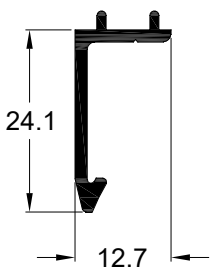

Κωδικός Code	450-915
Βάρος Weight	180 gr/m
Περιγραφή	Αντάπτορας κάσας 4750-107
Description	Frame adapter for 4750-107

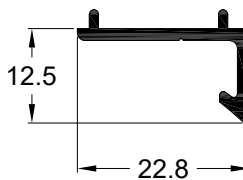

Κωδικός Code	450-916
Βάρος Weight	172 gr/m
Περιγραφή	Αντάπτορας κάσας 4750-107
Description	Frame adapter for 4750-107

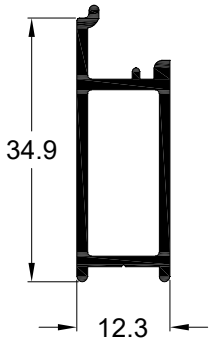

Κωδικός Code	450-921
Βάρος Weight	331 gr/m
Περιγραφή	Πρόσθετο προφίλ για πόρτα
Description	Additional profile for door

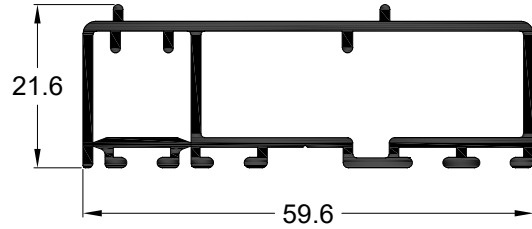

Κωδικός Code	4750-906
Βάρος Weight	736 gr/m
Περιγραφή	Πρόσθετο προφίλ για πόρτα
Description	Additional profile for door sash

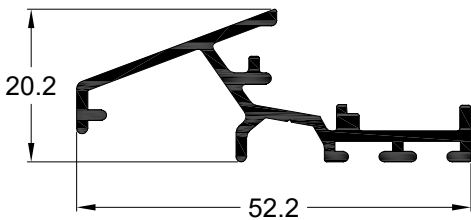

Κωδικός Code	4750-903
Βάρος Weight	442 gr/m
Περιγραφή	Νεροσταλάκτης
Description	Water drip profile

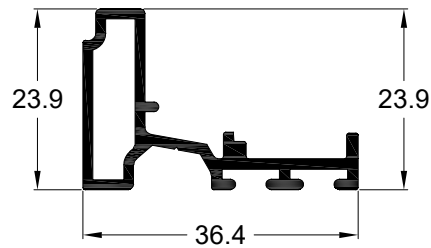

Κωδικός Code	4750-902
Βάρος Weight	412 gr/m
Περιγραφή	Πρόσθετο προφίλ για πόρτα
Description	Additional profile for door sash

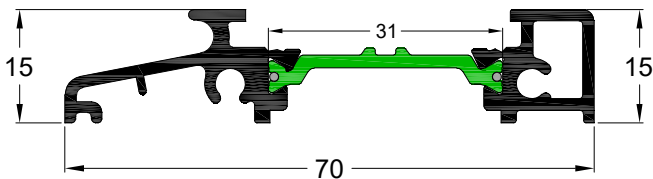

Κωδικός Code	4750-920
Βάρος Weight	695 gr/m
Περιγραφή	Κατωκάσι για πόρτες
Description	Threshold for doors

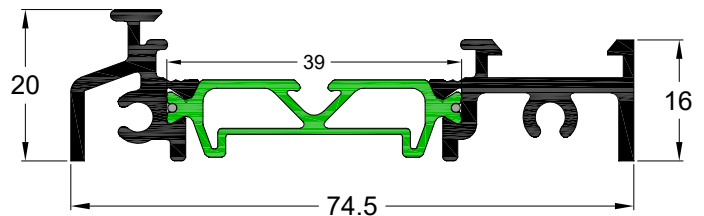

Κωδικός Code	4750-922
Βάρος Weight	840 gr/m
Περιγραφή	Κατωκάσι για μπαλκονόπορτες
Description	Threshold for French doors

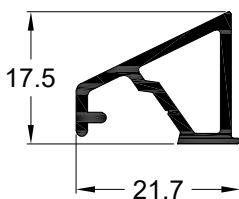

Κωδικός Code	540-907
Βάρος Weight	245 gr/m
Περιγραφή	Νεροσταλάκτης
Description	Water drip

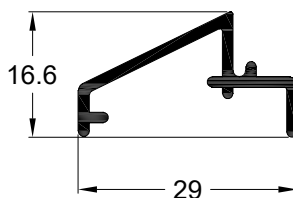

Κωδικός Code	4750-923
Βάρος Weight	224 gr/m
Περιγραφή	Νεροσταλάκτης για μπαλκονόπορτες
Description	Water drip for French doors

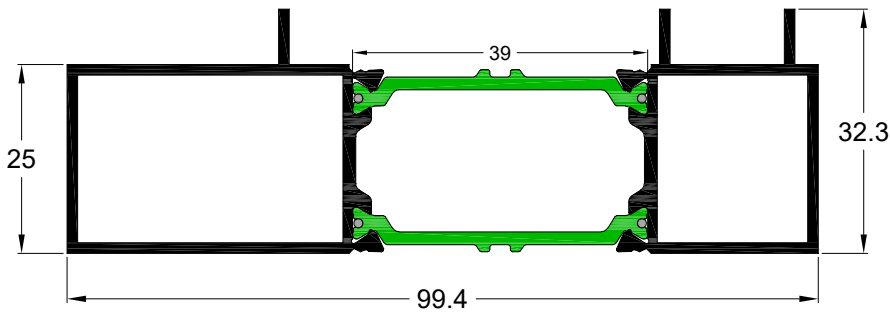

Κωδικός Code	4750-904
Βάρος Weight	1190 gr/m
Περιγραφή	Προσθήκη κάσας
Description	Additional profile for frame

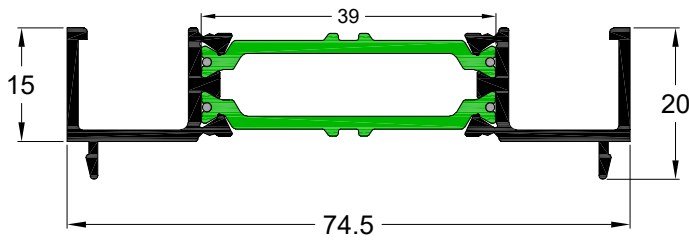

Κωδικός Code	4750-908
Βάρος Weight	700 gr/m
Περιγραφή	Προσθήκη για κάσα 4750-107
Description	Additional profile for frame 4750-107

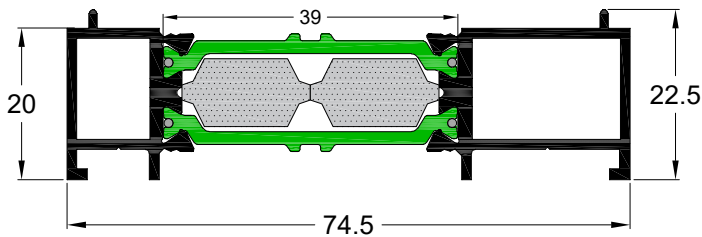

Κωδικός Code	4750-918
Βάρος Weight	859 gr/m
Περιγραφή	Προσθήκη για κάσα 4750-107
Description	Additional profile for frame 4750-107

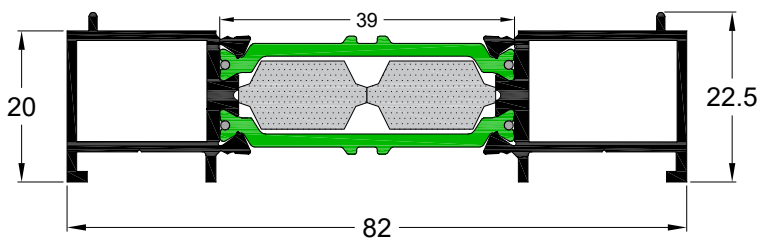

Κωδικός Code	4750-917
Βάρος Weight	912 gr/m
Περιγραφή	Προσθήκη για κάσα 4750-102
Description	Additional profile for frame 4750-102

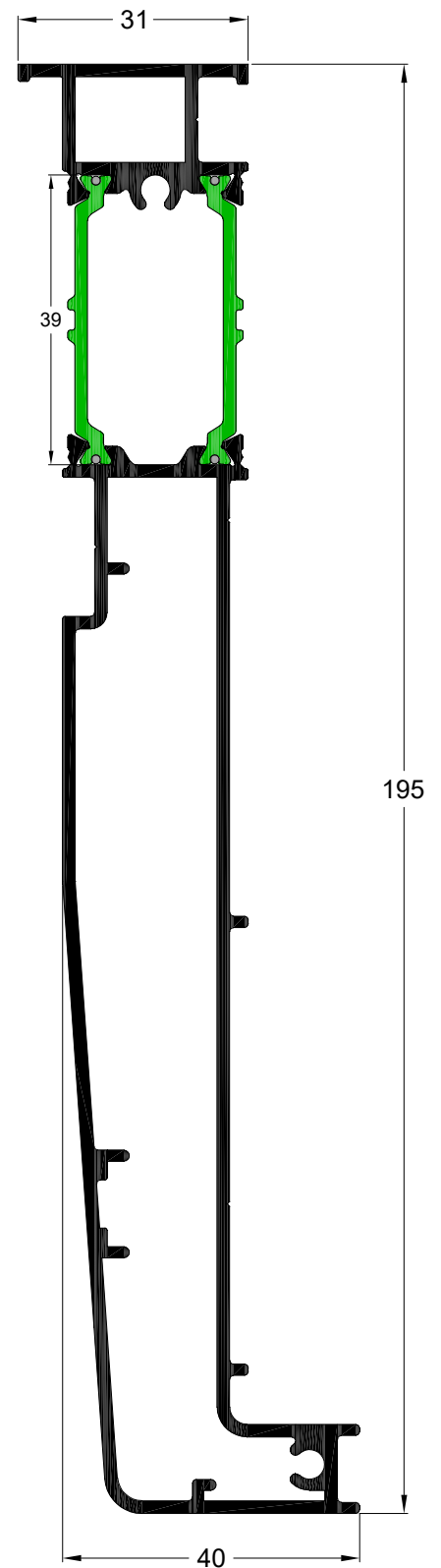

Κωδικός Code	4750-909
Βάρος Weight	2528 gr/m
Περιγραφή	Ποδιά
Description	Sill

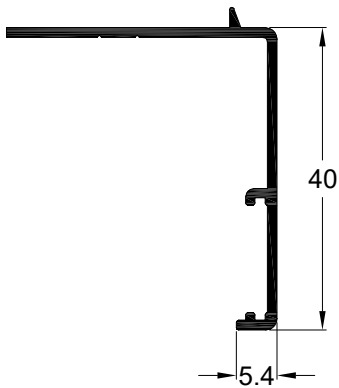

Κωδικός Code	540-801
Βάρος Weight	297 gr/m
Περιγραφή	Αρμοκάλυπτρο ίσιο 40mm
Description	Gap cover profile straight 40mm

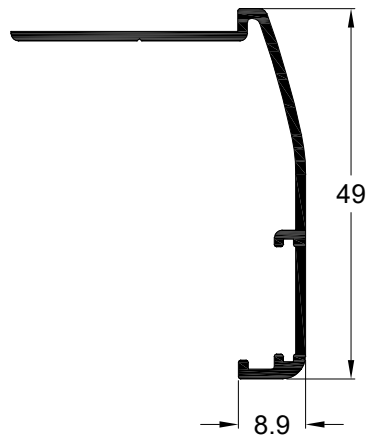

Κωδικός Code	540-806
Βάρος Weight	348 gr/m
Περιγραφή	Αρμοκάλυπτρο
Description	Gap cover profile

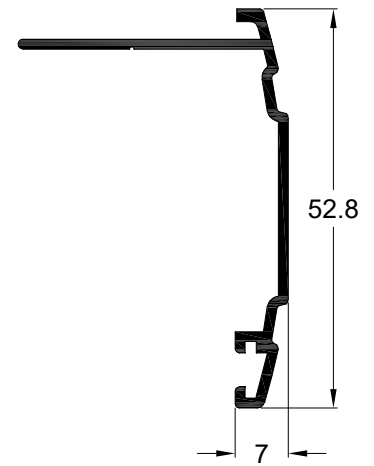

Κωδικός Code	230-801
Βάρος Weight	355 gr/m
Περιγραφή	Αρμοκάλυπτρο
Description	Gap cover profile

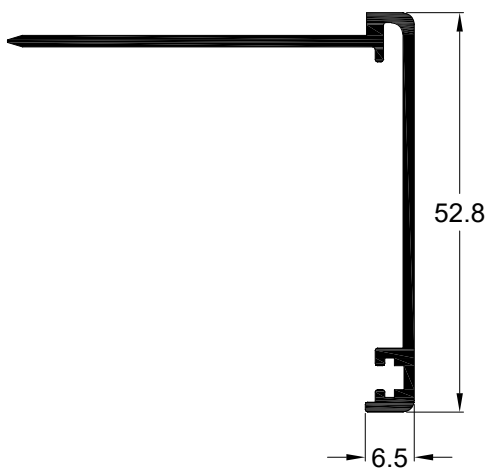

Κωδικός Code	510-806
Βάρος Weight	491 gr/m
Περιγραφή	Αρμοκάλυπτρο ίσιο 52.8mm
Description	Gap cover profile straight 52.8mm

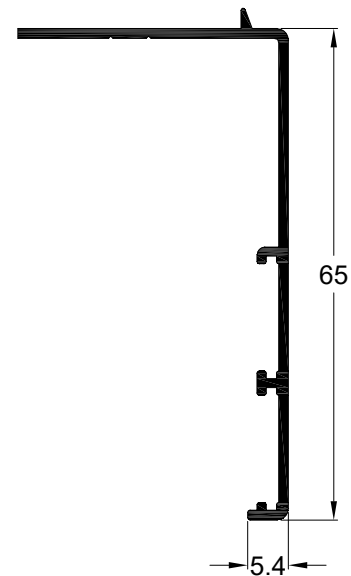

Κωδικός Code	540-805
Βάρος Weight	401 gr/m
Περιγραφή	Αρμοκάλυπτρο ίσιο 65mm
Description	Gap cover profile straight 65mm

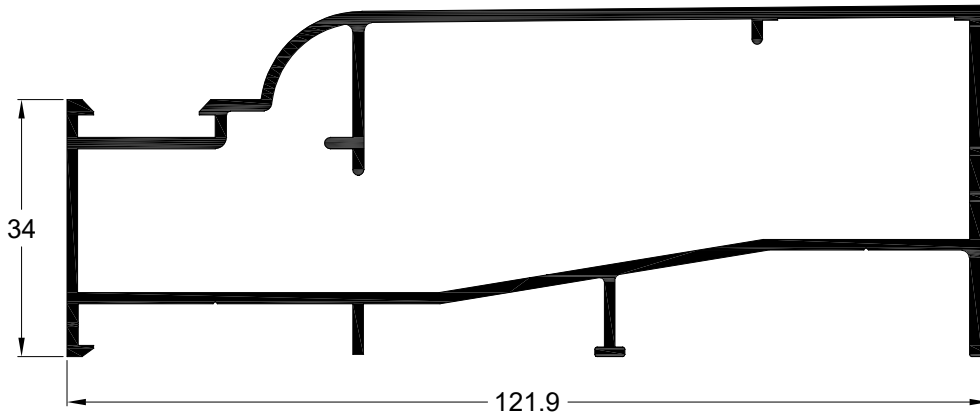

Κωδικός Code	540-107
Βάρος Weight	1543 gr/m
Περιγραφή	Διαιρούμενη κάσα
Description	Dividable frame

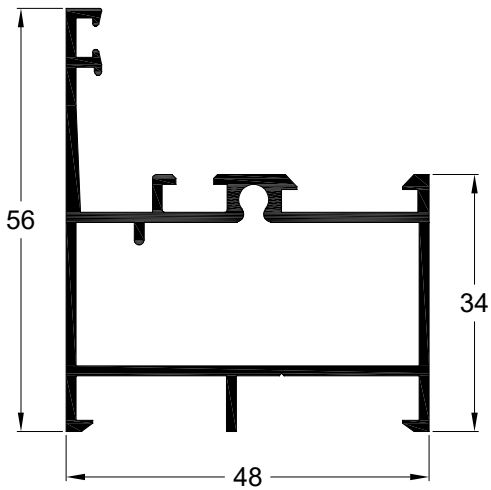

Κωδικός Code	540-109
Βάρος Weight	827 gr/m
Περιγραφή	Κάσα
Description	Frame

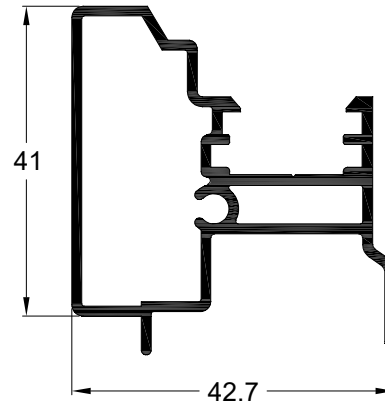

Κωδικός Code	540-513
Βάρος Weight	742 gr/m
Περιγραφή	Μπινί παντζουριού
Description	Adapter for shutter

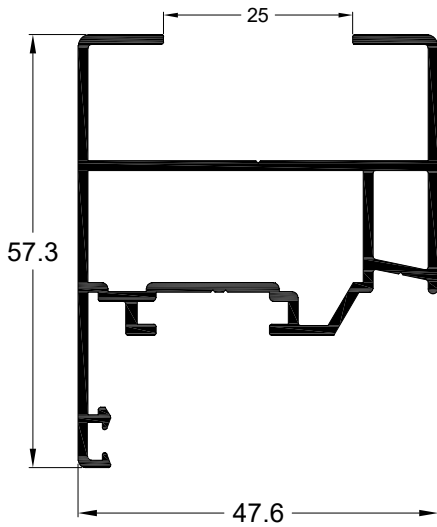

Κωδικός Code	540-207
Βάρος Weight	854 gr/m
Περιγραφή	Φύλλο παντζουριού
Description	Shutter sash

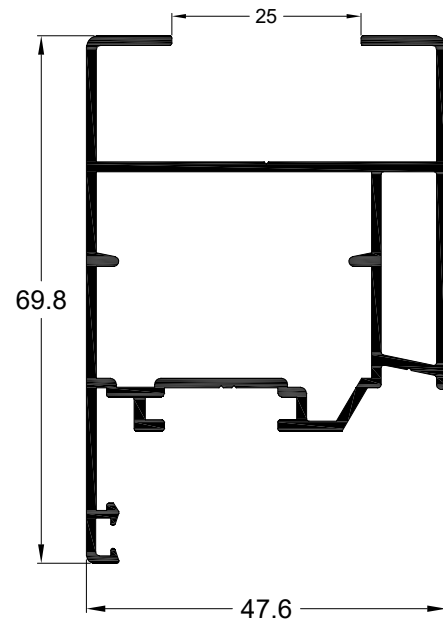

Κωδικός Code	540-206
Βάρος Weight	1009 gr/m
Περιγραφή	Φύλλο παντζουριού
Description	Shutter sash

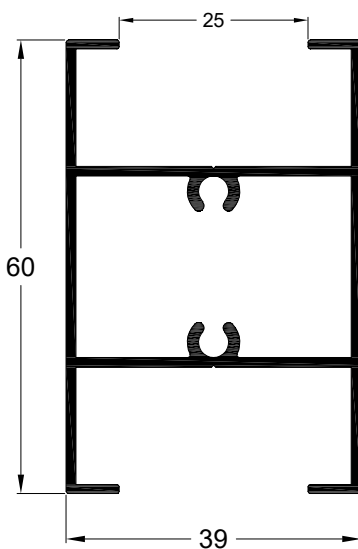

Κωδικός Code	540-402
Βάρος Weight	831 gr/m
Περιγραφή	Χώρισμα παντζουριού
Description	Transom for shutter

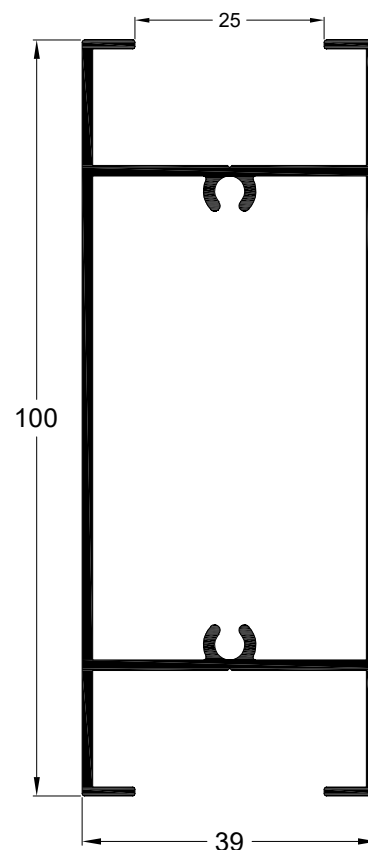

Κωδικός Code	540-403
Βάρος Weight	1183 gr/m
Περιγραφή	Χώρισμα παντζουριού
Description	Transom for shutter

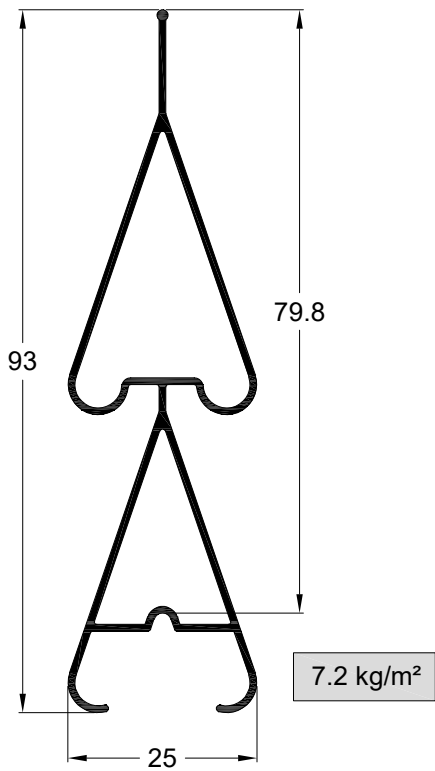

7.2 kg/m²

Κωδικός Code	245-021
Βάρος Weight	574 gr/m
Περιγραφή Description	Περσίδα διπλή Double louver

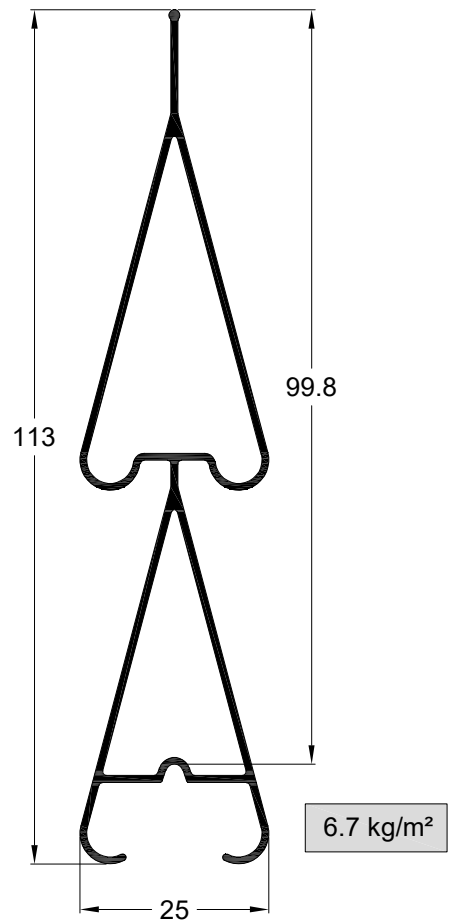

6.7 kg/m²

Κωδικός Code	245-023
Βάρος Weight	674 gr/m
Περιγραφή Description	Περσίδα διπλή Double louver

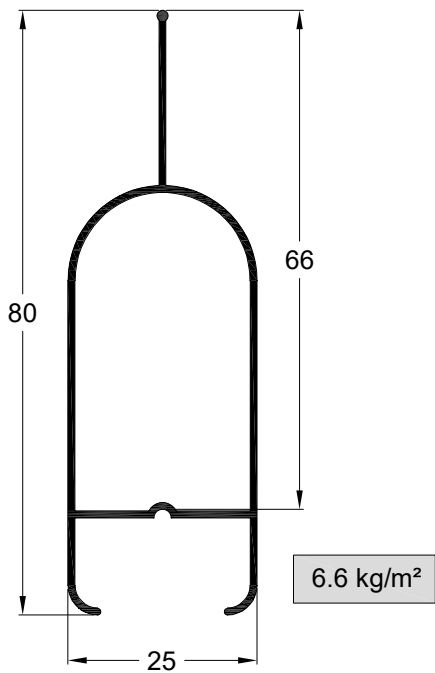

6.6 kg/m²

Κωδικός Code	245-014
Βάρος Weight	433 gr/m
Περιγραφή Description	Περσίδα μονή Single louver

Αποστάτης περσίδας
E3200-851
Spacer for louver

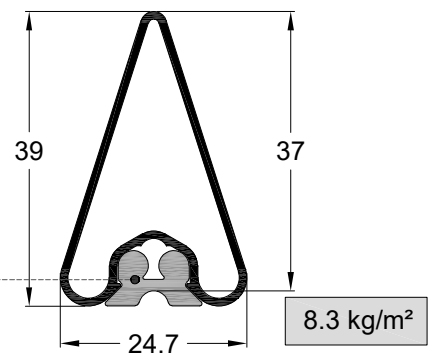

8.3 kg/m²

Κωδικός Code	3200-626
Βάρος Weight	307 gr/m
Περιγραφή Description	Περσίδα μονή Single louver

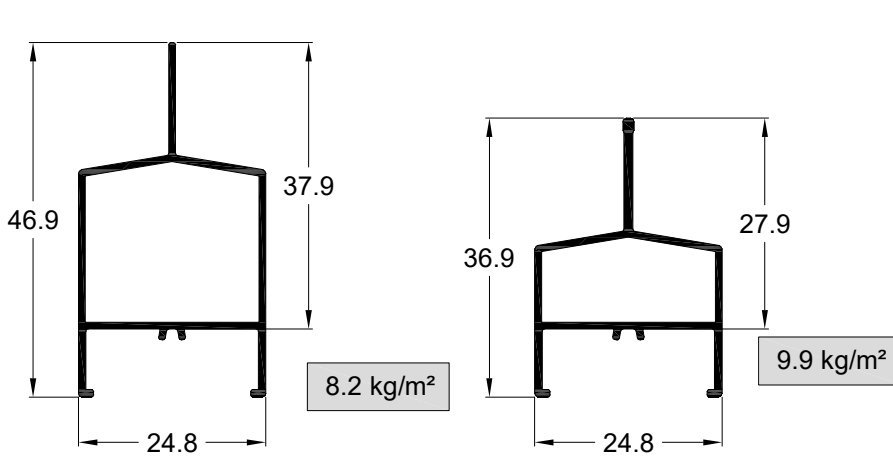

8.2 kg/m²

9.9 kg/m²

Κωδικός Code	245-026	245-027
Βάρος Weight	311 gr/m	276 gr/m
Περιγραφή	Περσίδα ίσια 30mm	Περσίδα ίσια 20mm
Description	Louver straight 30mm	Louver straight 20mm

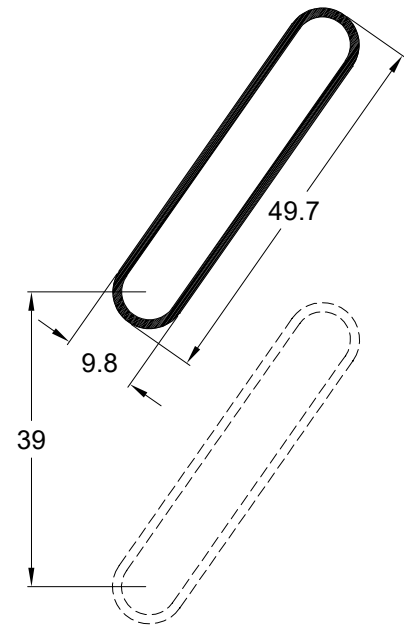

Κωδικός Code	038-006
Βάρος Weight	346 gr/m
Περιγραφή	Οβαλίνα
Description	Fixed louver

8.8 kg/m² 10.2 kg/m²

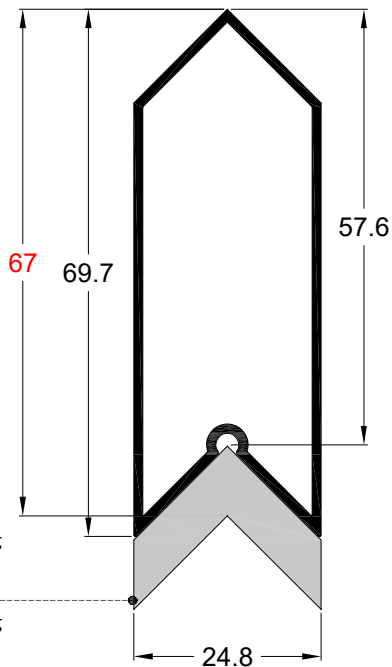

Αποστάτης περσίδας
EA410-847 (70mm)
Spacer for louver

Αποστάτης περσίδας
EA410-848 (120mm)
Spacer for louver

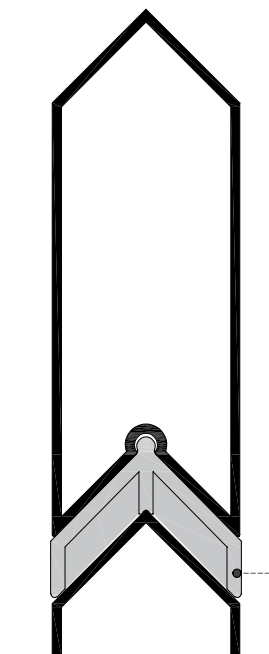

Αποστάτης περσίδας
EA410-846
Spacer for louver

Κωδικός Code	245-013
Βάρος Weight	590 gr/m
Περιγραφή	Περσίδα
Description	Louver

Προφίλ 1:1 - Profiles 1:1

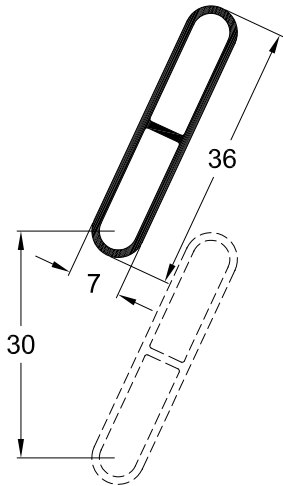

Κωδικός Code	3200-625
Βάρος Weight	221 gr/m
Περιγραφή	Οβαλίνα
Description	Blind profile

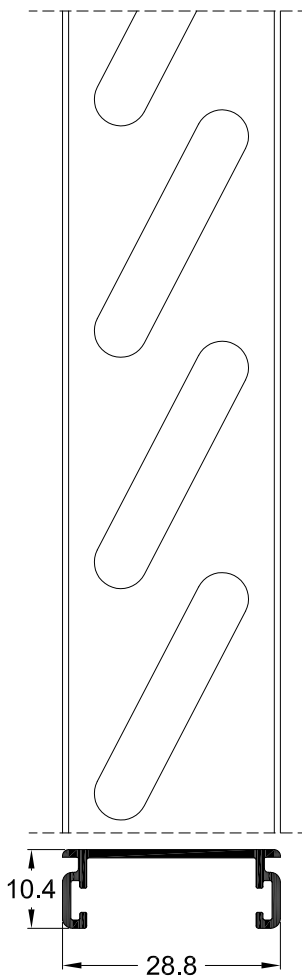

Κωδικός Code	3200-912 (Ζεύγος/ Pair 5m)
Βάρος Weight	170 gr/m
Περιγραφή	Σκαλιέρα για οβαλίνα 3200-625
Description	Perforated bar for blind profile 3200-625

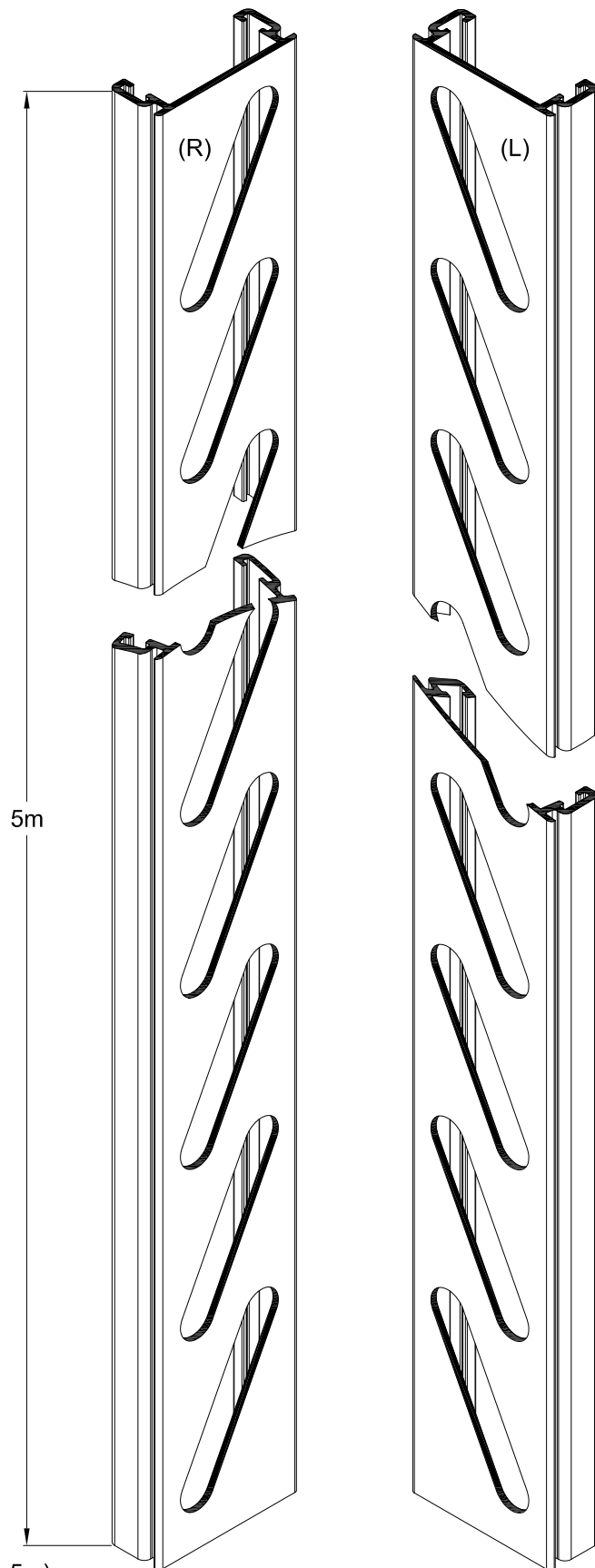

ΣΥΝΔΥΑΣΜΟΙ ΠΗΧΑΚΙΩΝ
GLAZING BEADS COMBINATION

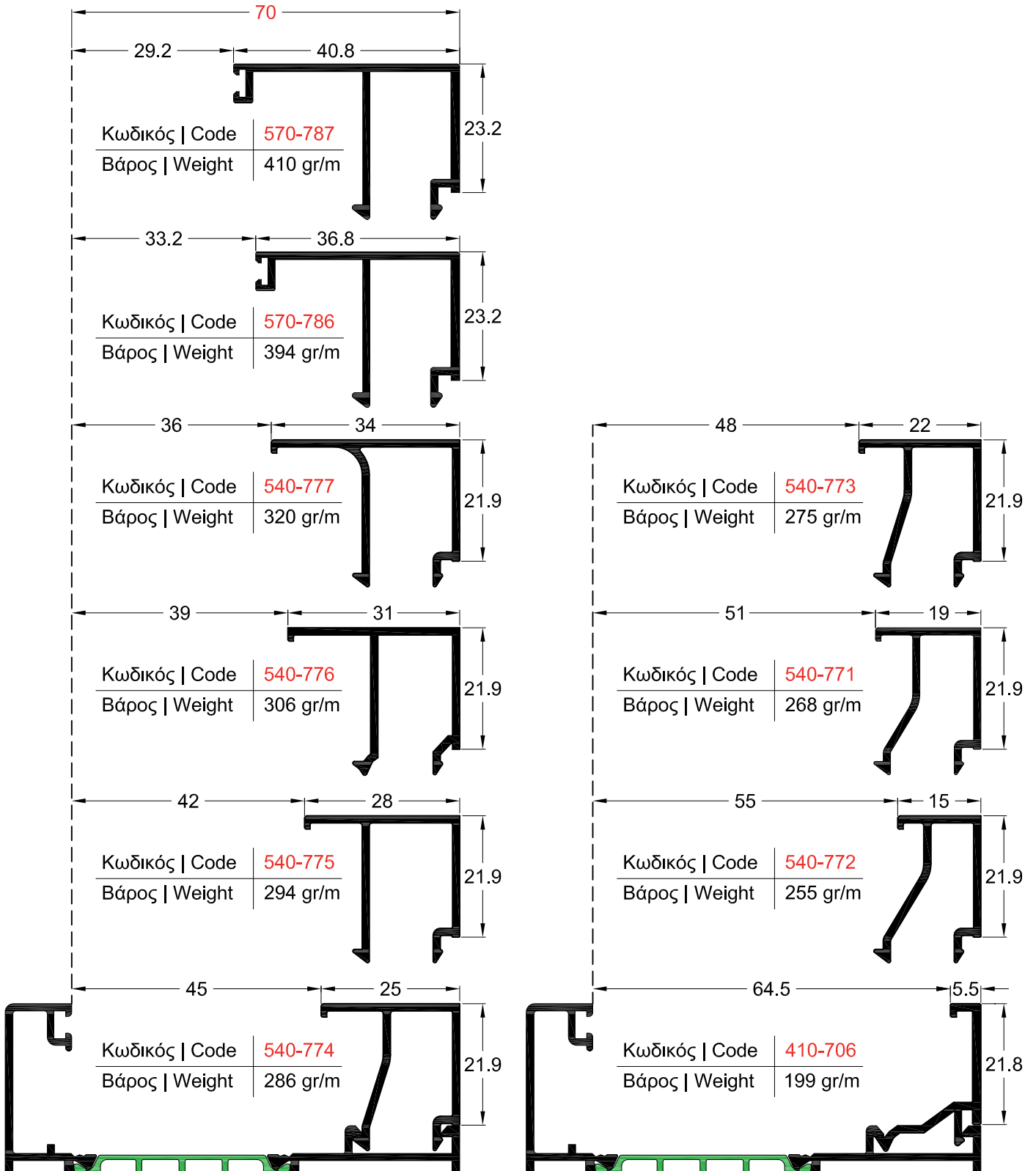

ΣΥΝΔΥΑΣΜΟΙ ΠΗΧΑΚΙΩΝ
GLAZING BEADS COMBINATION

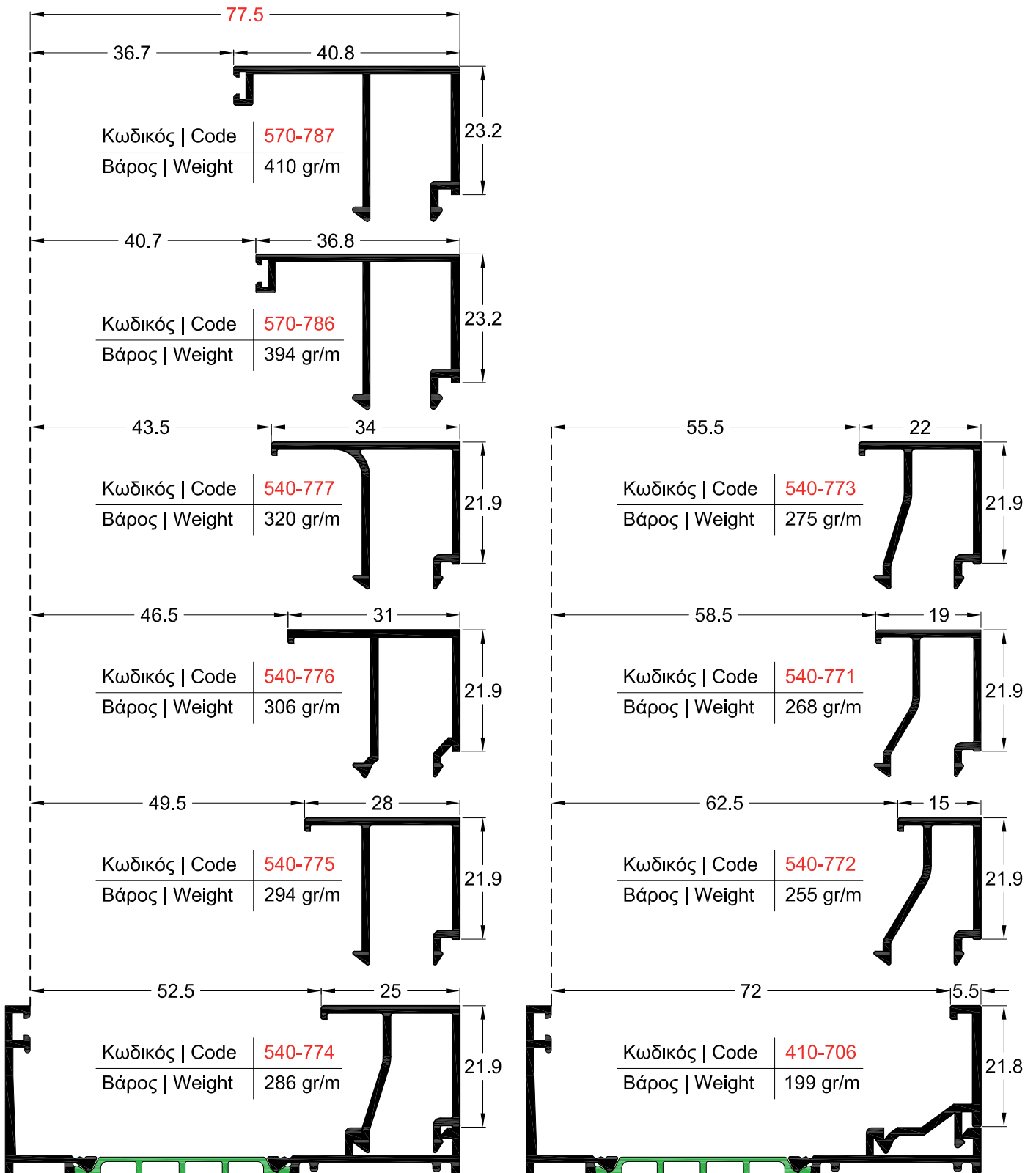

**ΣΥΝΔΥΑΣΜΟΙ ΠΗΧΑΚΙΩΝ
GLAZING BEADS COMBINATION**

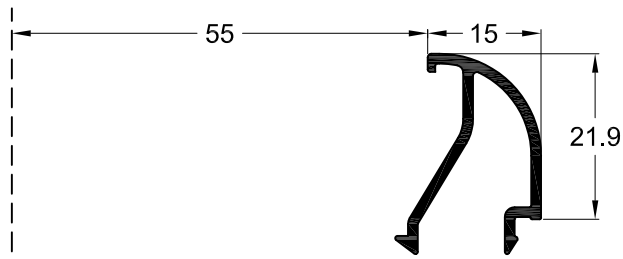

Κωδικός Code	540-782
Βάρος Weight	234 gr/m

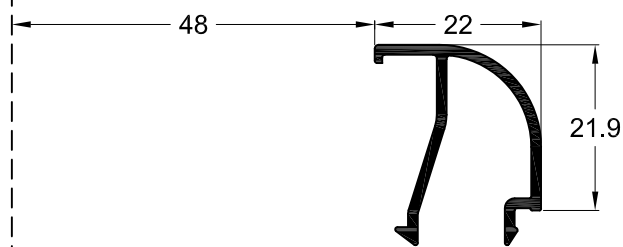

Κωδικός Code	540-783
Βάρος Weight	256 gr/m

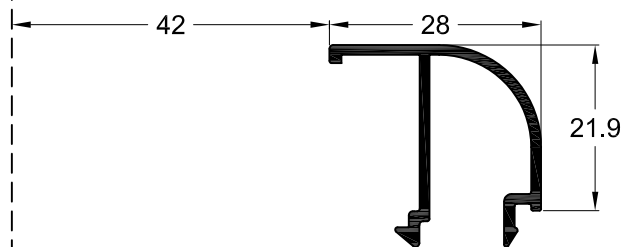

Κωδικός Code	540-784
Βάρος Weight	289 gr/m

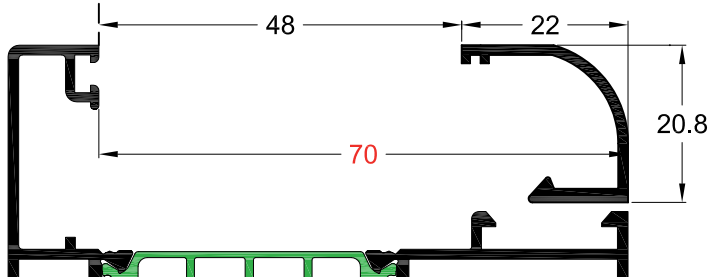

Κωδικός Code	540-791
Βάρος Weight	196 gr/m

ΣΥΝΔΥΑΣΜΟΙ ΠΗΧΑΚΙΩΝ
GLAZING BEADS COMBINATION

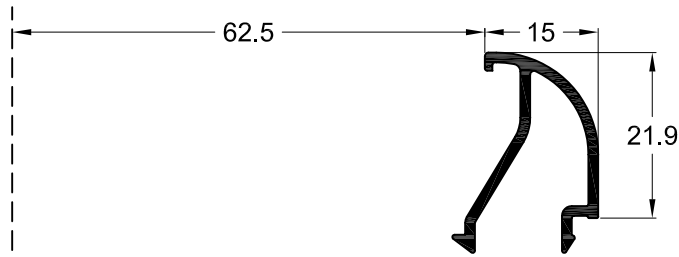

Κωδικός Code	540-782
Βάρος Weight	234 gr/m

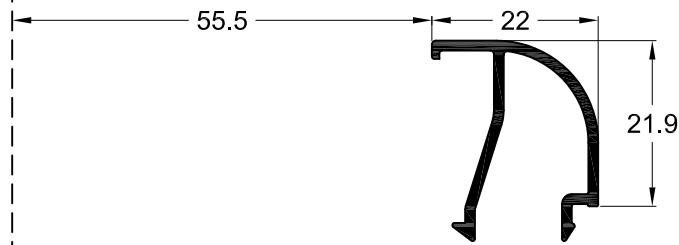

Κωδικός Code	540-783
Βάρος Weight	256 gr/m

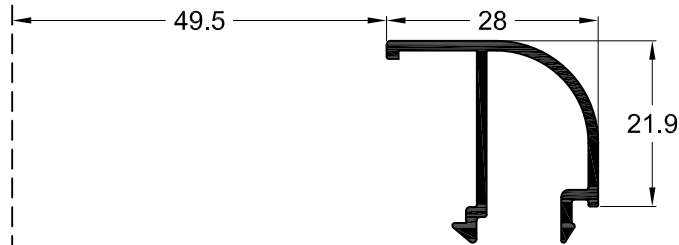

Κωδικός Code	540-784
Βάρος Weight	289 gr/m

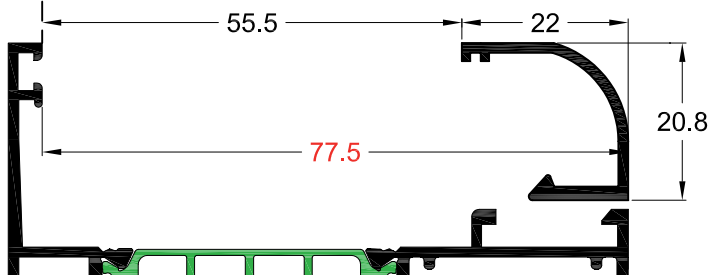

Κωδικός Code	540-791
Βάρος Weight	196 gr/m

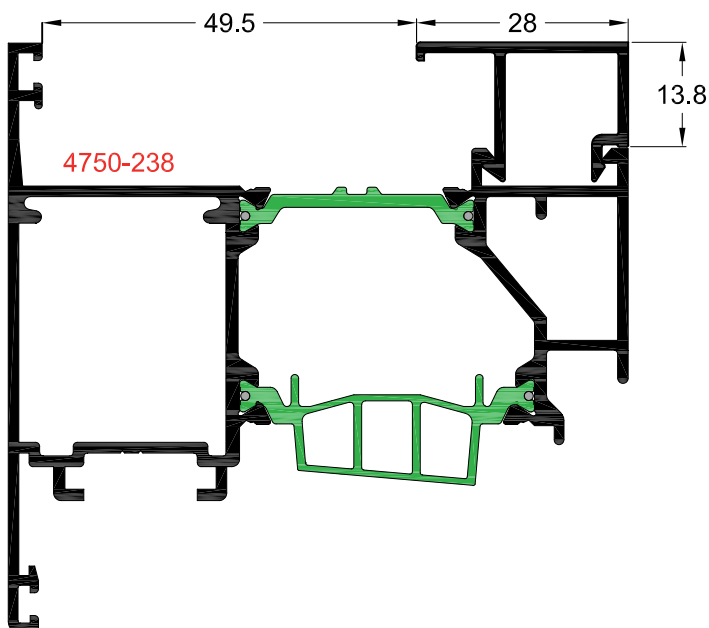

Κωδικός Code	540-778
Βάρος Weight	237 gr/m

W4750

Τομές - Sections



ΚΑΘΕΤΗ ΤΟΜΗ ΔΙΦΥΛΛΟΥ ΑΝΟΙΓΟΜΕΝΟΥ
VERTICAL SECTION OF DOUBLE OPENING WINDOW

ΠΙΣΩ ΟΨΗ
BACK VIEW

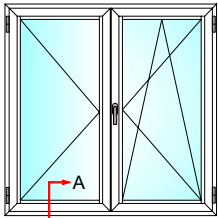

ΚΑΤΩΨΗ
TOP VIEW

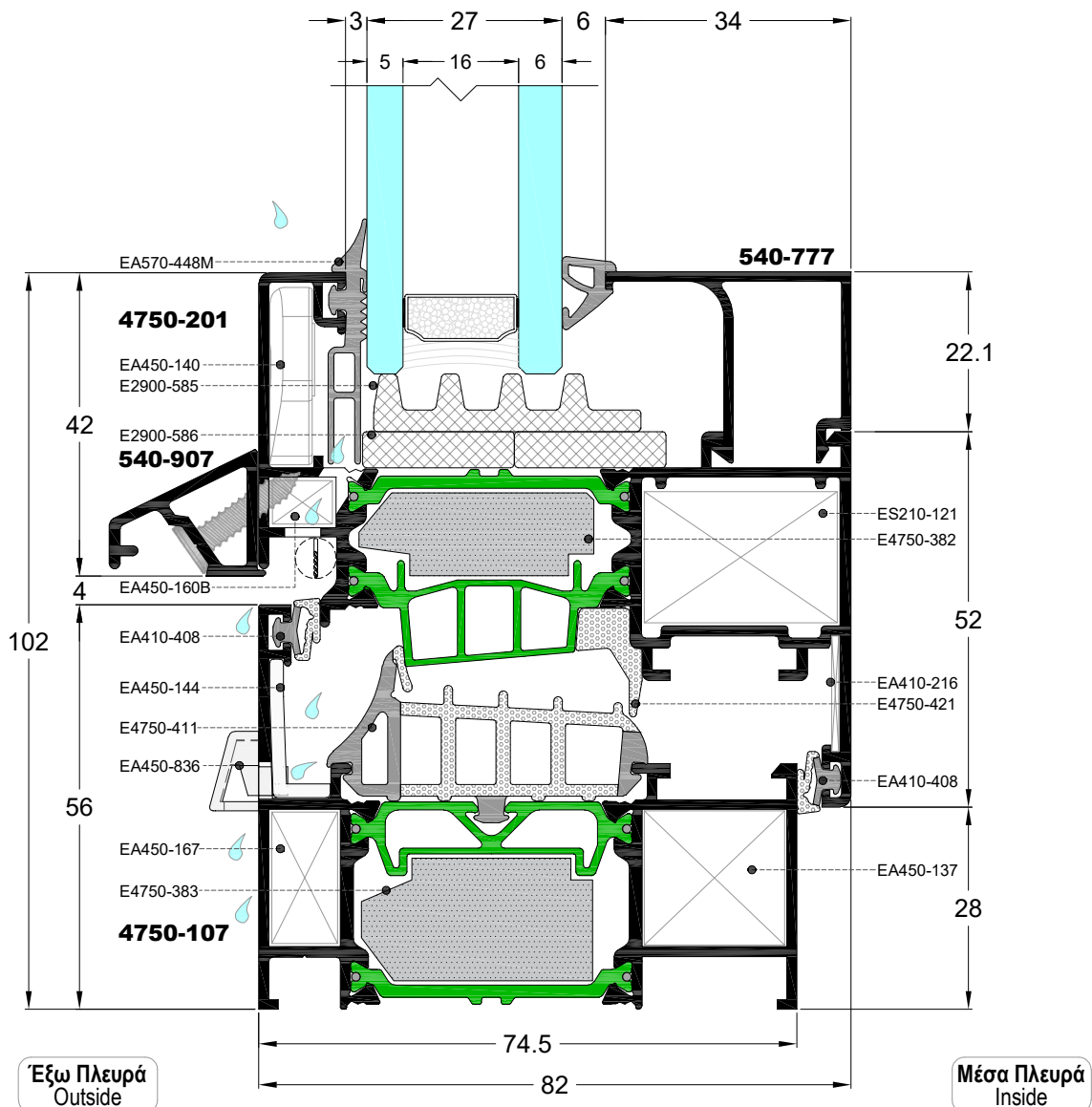
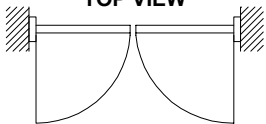

ΟΡΙΖΟΝΤΙΑ ΤΟΜΗ ΔΙΦΥΛΛΟΥ ΑΝΟΙΓΟΜΕΝΟΥ
HORIZONTAL SECTION OF DOUBLE OPENING WINDOW

ΠΙΣΩ ΟΨΗ
BACK VIEW

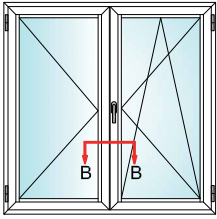

ΚΑΤΩΨΗ
TOP VIEW

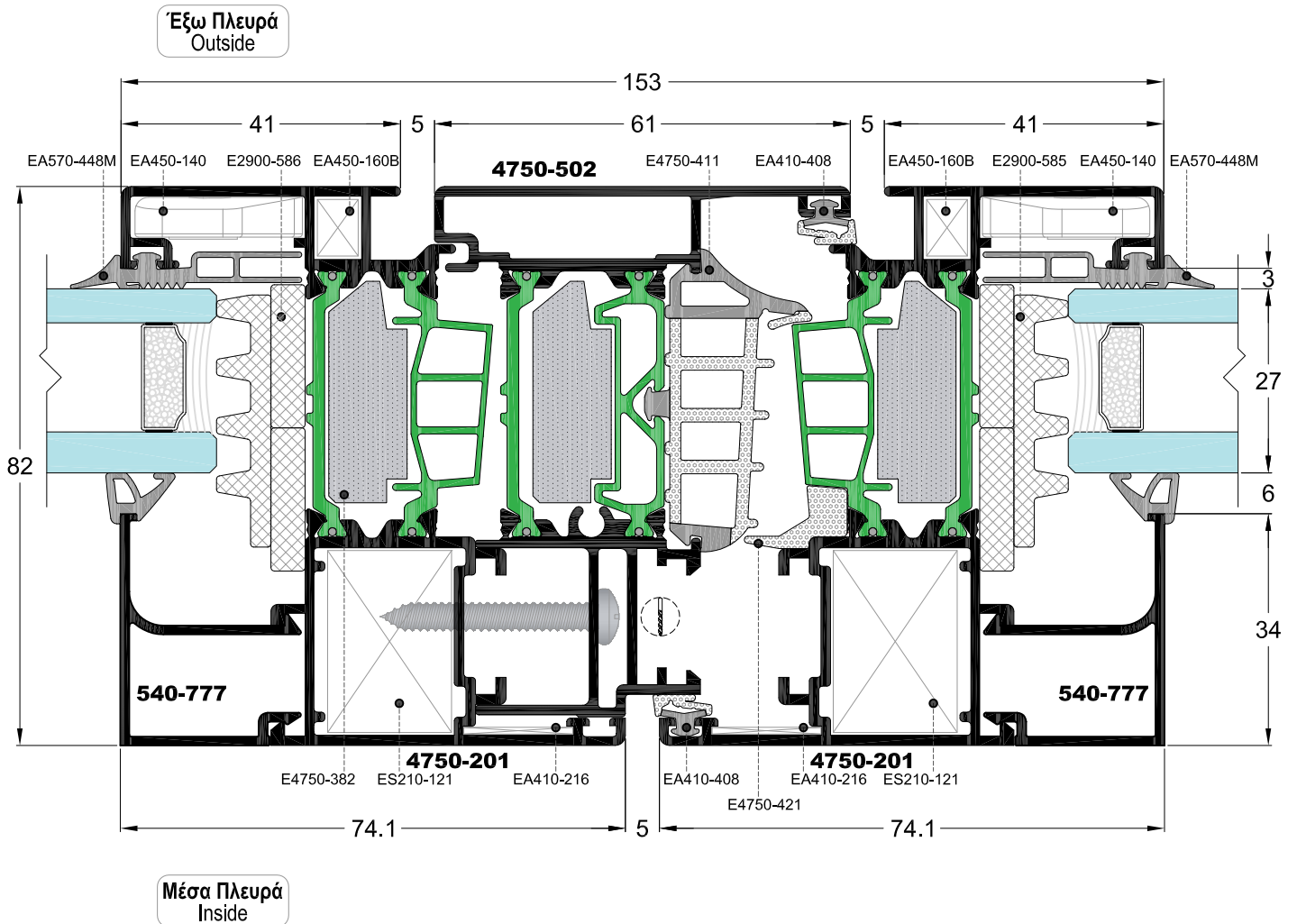
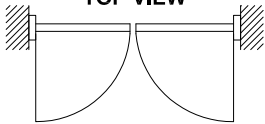

ΚΑΘΕΤΗ ΤΟΜΗ ΔΙΦΥΛΛΟΥ ΑΝΟΙΓΟΜΕΝΟΥ
VERTICAL SECTION OF DOUBLE OPENING WINDOW

ΠΙΣΩ ΟΨΗ
BACK VIEW

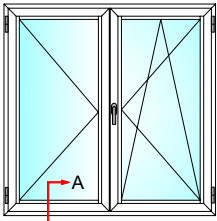

ΚΑΤΩΨΗ
TOP VIEW

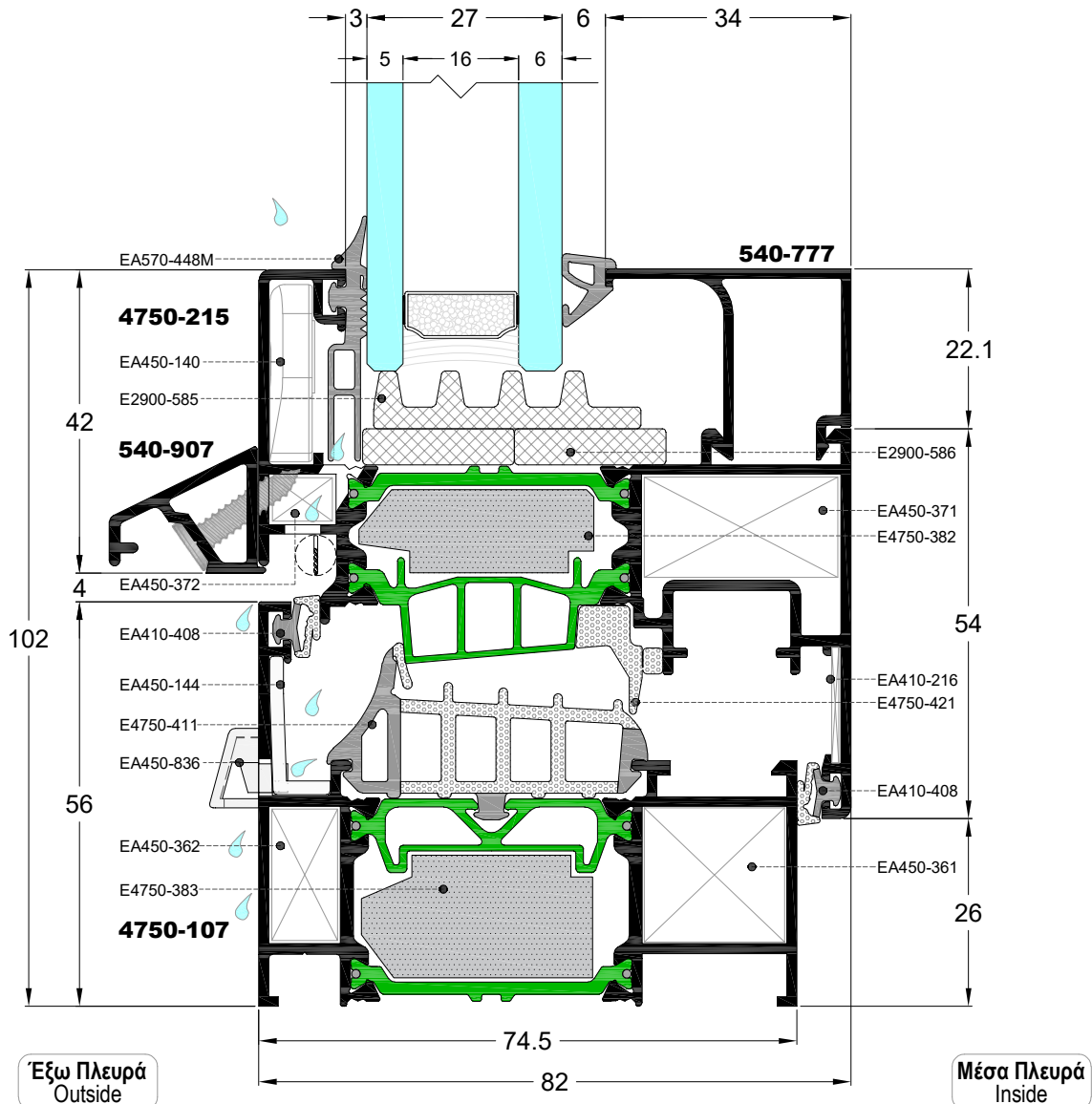
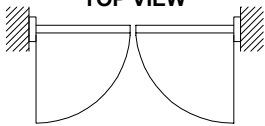

ΟΡΙΖΟΝΤΙΑ ΤΟΜΗ ΔΙΦΥΛΛΟΥ ΑΝΟΙΓΟΜΕΝΟΥ
HORIZONTAL SECTION OF DOUBLE OPENING WINDOW

ΠΙΣΩ ΟΨΗ
BACK VIEW

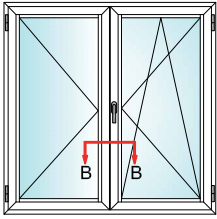

ΚΑΤΩΨΗ
TOP VIEW

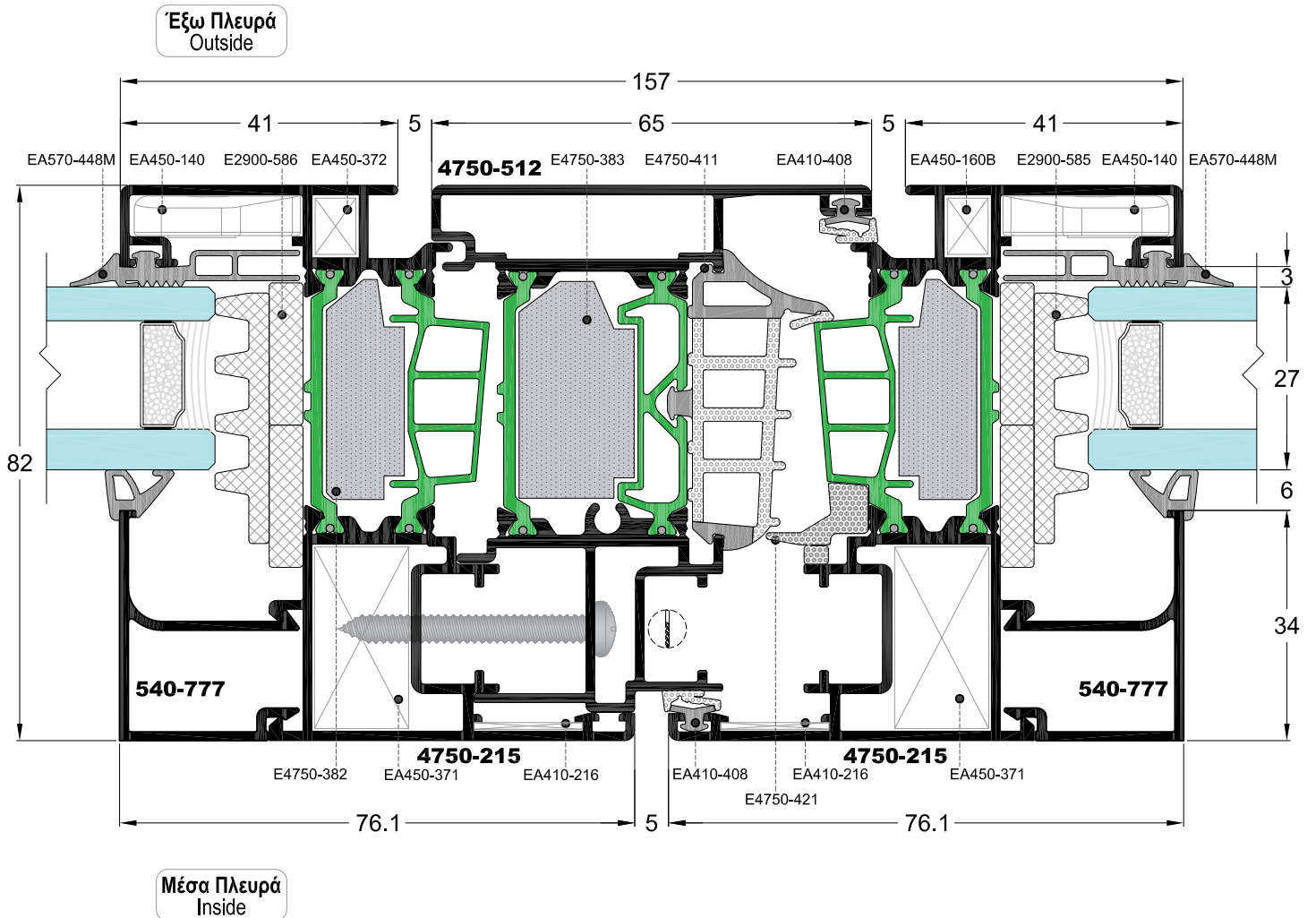
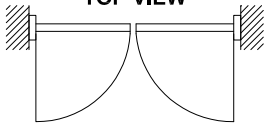

ΚΑΘΕΤΗ ΤΟΜΗ ΔΙΦΥΛΛΟΥ ΑΝΟΙΓΟΜΕΝΟΥ ΜΕ ΧΩΡΙΣΜΑ
VERTICAL SECTION OF DOUBLE OPENING WINDOW WITH TRANSOM

ΠΙΣΩ ΟΨΗ
BACK VIEW

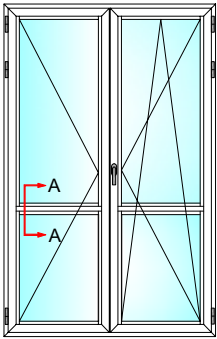

ΚΑΤΟΨΗ
TOP VIEW

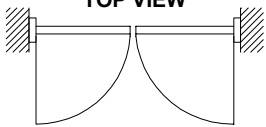

Συνεργαζόμενα προφίλ / Collaborating profiles	
Κάσα / Frame	Φύλλο / Sash
4750-102	4750-201
4750-103	4750-203
4750-105	4750-204
4750-107	4750-207
4750-108	4750-208
4750-110	4750-215
4750-113	4750-217
-	4750-218
-	4750-222
-	4750-224
-	4750-226
-	4750-232
-	4750-234

ΣΗΜΕΙΩΣΗ:
 Ισχύει για τα προφίλ
 4750-301,4750-302,4750-303

NOTE:
 For profiles
 4750-301,4750-302,4750-303

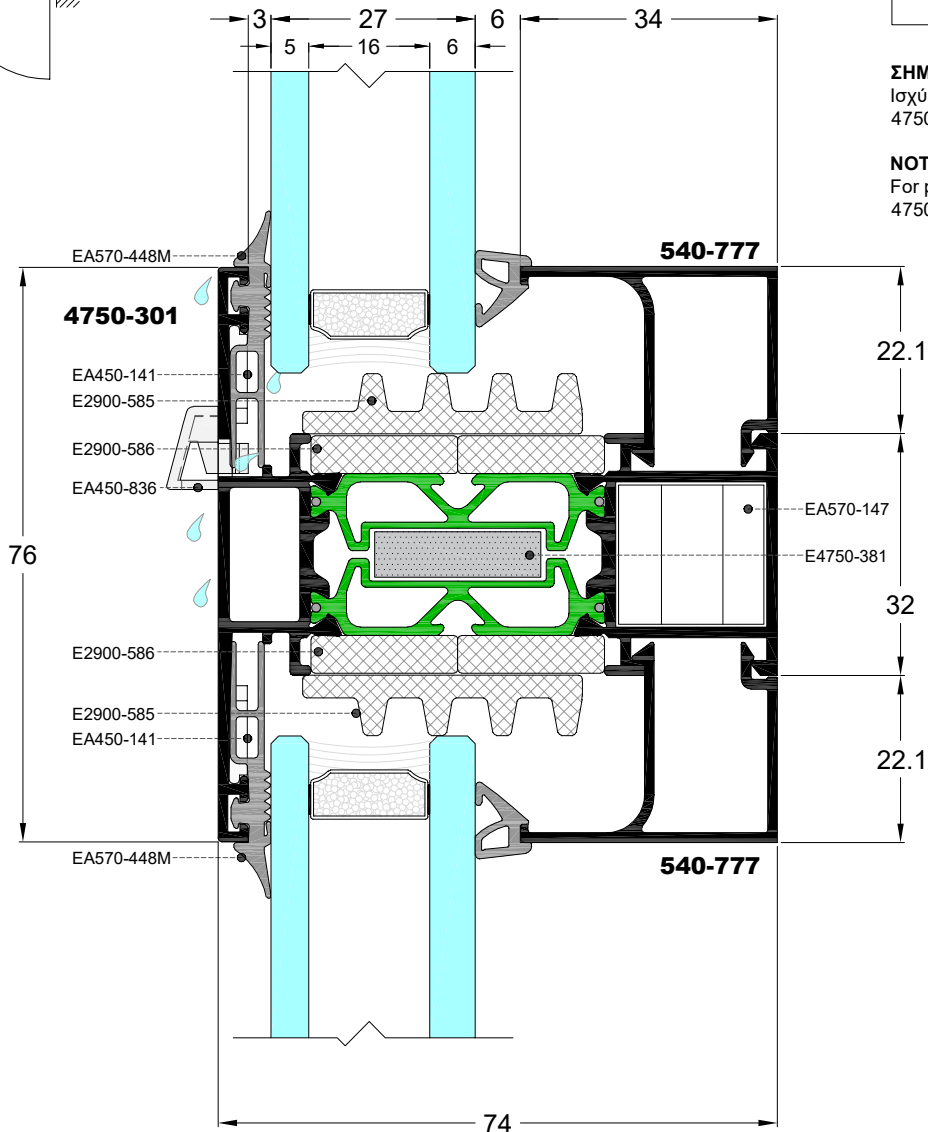

Έξω Πλευρά
Outside

Μέσα Πλευρά
Inside

ΚΑΘΕΤΗ ΤΟΜΗ ΔΙΦΥΛΛΟΥ ΑΝΟΙΓΟΜΕΝΟΥ ΜΕ ΧΩΡΙΣΜΑ
VERTICAL SECTION OF DOUBLE OPENING WINDOW WITH TRANSOM

ΠΙΣΩ ΟΨΗ
BACK VIEW

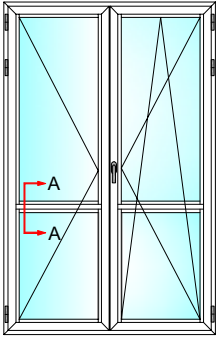

ΚΑΤΟΨΗ
TOP VIEW

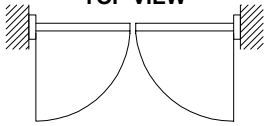

Συνεργαζόμενα προφίλ / Combined profiles	
Κάσα / Frame	Φύλλο / Sash
-	4750-221
-	4750-223
-	4750-227
-	4750-228
-	4750-231
-	4750-233
-	4750-235

ΣΗΜΕΙΩΣΗ:
 Ισχύει για τα προφίλ
 4750-306, 4750-307

NOTE:
 For profiles
 4750-306, 4750-307

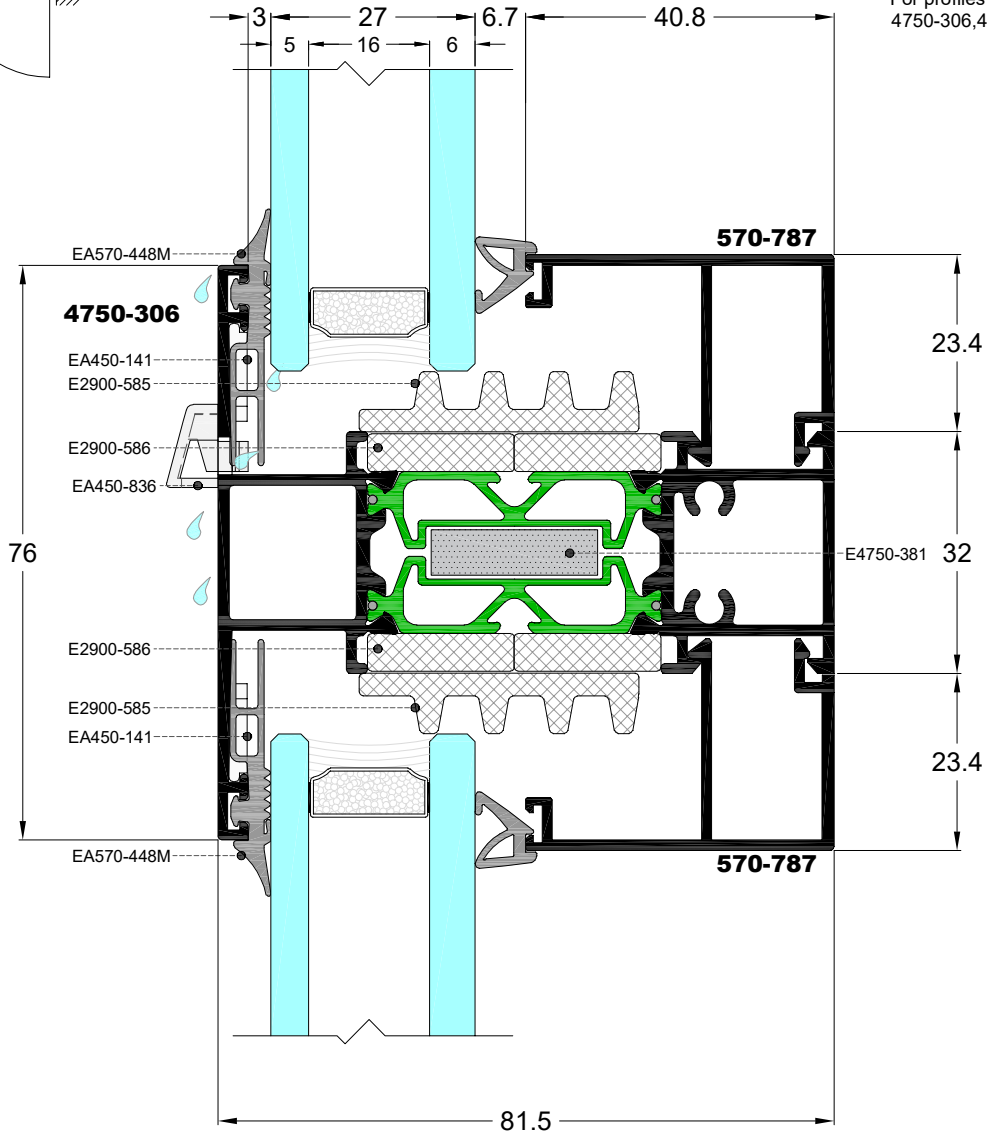

Έξω Πλευρά
 Outside

Μέσα Πλευρά
 Inside

ΟΡΙΖΟΝΤΙΑ ΤΟΜΗ ΔΙΦΥΛΛΟΥ ΑΝΟΙΓΟΜΕΝΟΥ ΜΕ ΣΤΑΘΕΡΟ
HORIZONTAL SECTION OF DOUBLE OPENING WINDOW WITH FIXED

ΠΙΣΩ ΟΨΗ
BACK VIEW

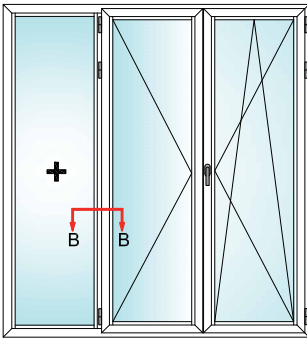

ΚΑΤΟΨΗ
TOP VIEW

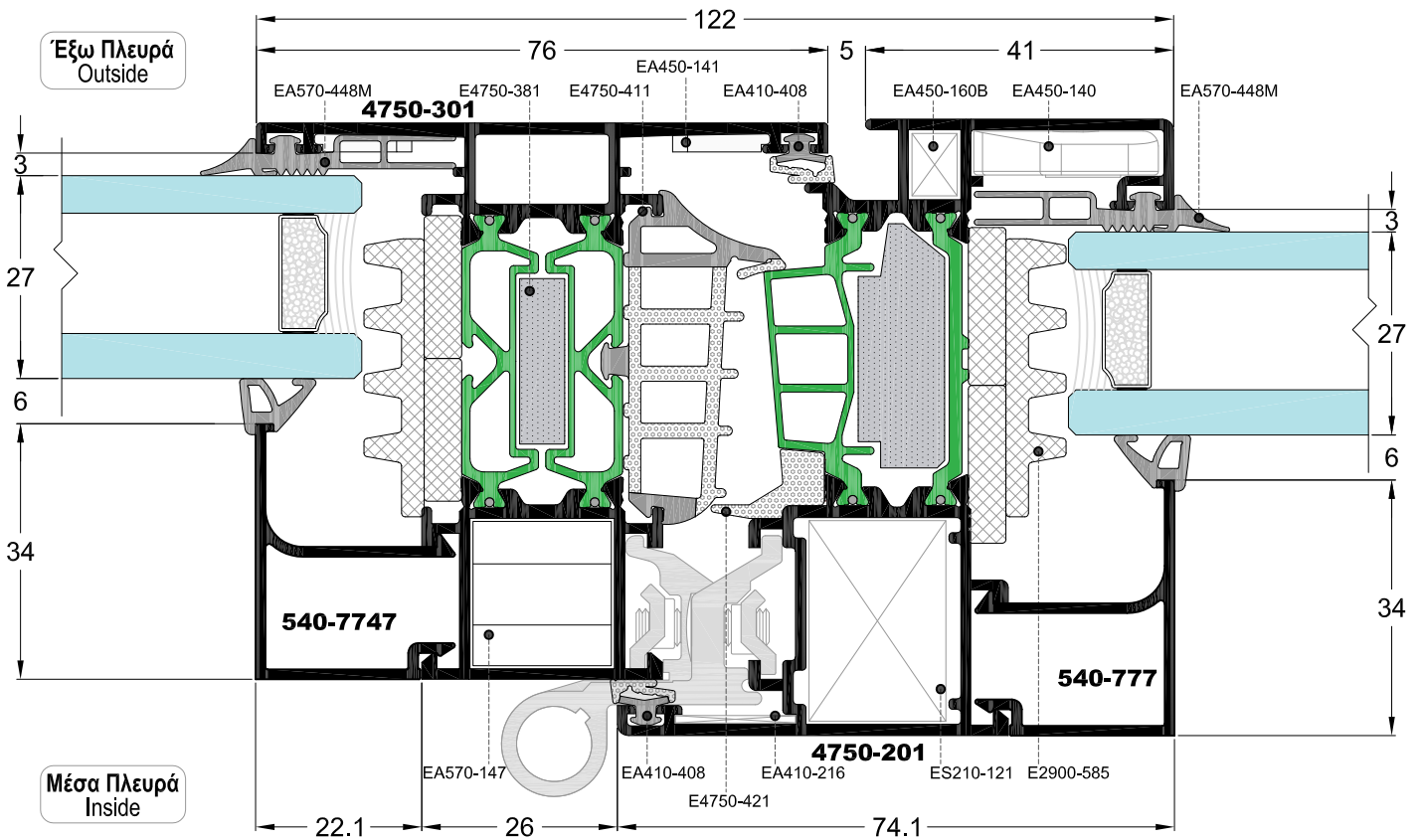
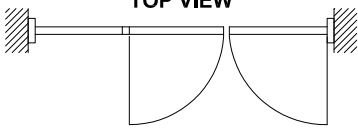

ΟΡΙΖΟΝΤΙΑ ΤΟΜΗ ΔΙΦΥΛΛΩΝ ΑΝΟΙΓΟΜΕΝΩΝ ΜΕ ΧΩΡΙΣΜΑ

ΠΙΣΩ ΟΨΗ HORIZONTAL SECTION OF DOUBLE OPENING WINDOWS WITH TRANSOM
BACK VIEW

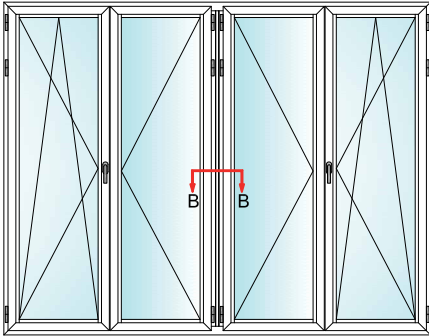

ΚΑΤΟΨΗ
TOP VIEW

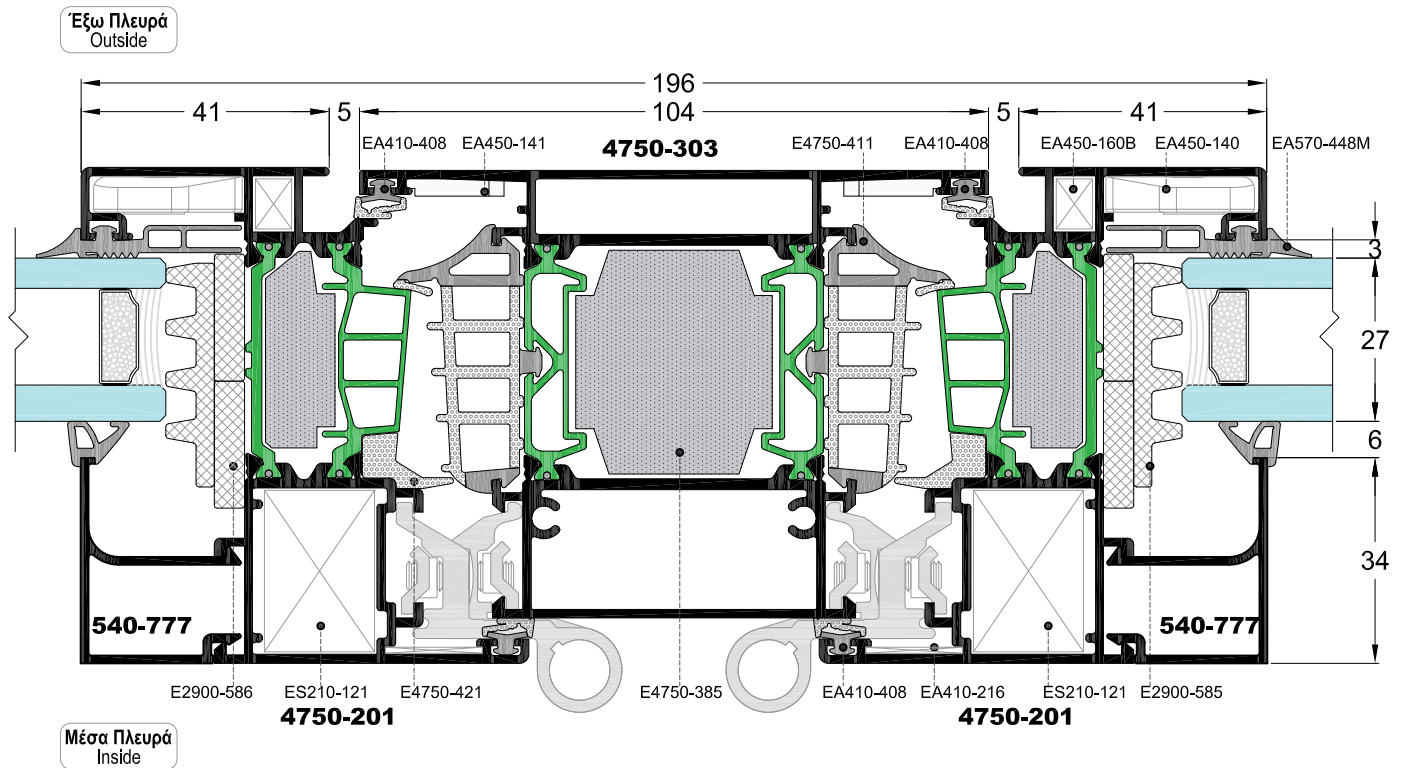
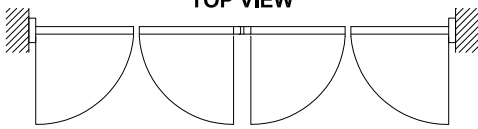

SCALE = 1:1.25

ΚΑΘΕΤΗ ΤΟΜΗ ΑΝΟΙΓΟΜΕΝΟΥ ΠΡΟΣ ΤΑ ΕΞΩ
VERTICAL SECTION OF SINGLE OUTWARD OPENING

ΠΙΣΩ ΟΨΗ
BACK VIEW

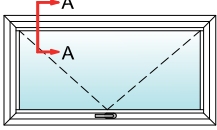

ΚΑΤΟΨΗ
TOP VIEW

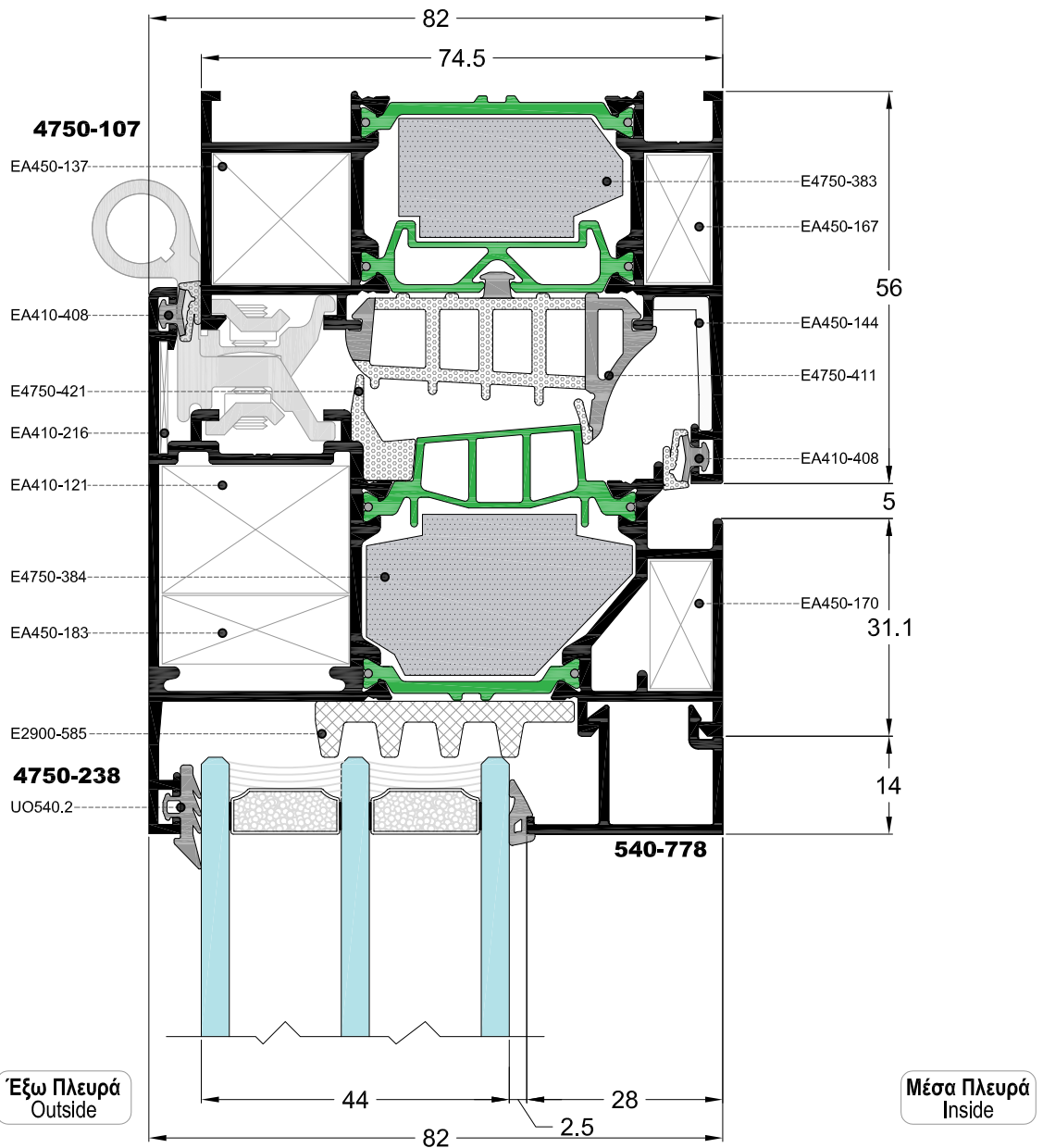
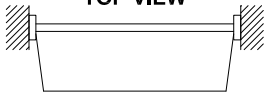

ΚΑΘΕΤΗ ΤΟΜΗ ΑΝΟΙΓΟΜΕΝΟΥ ΠΡΟΣ ΤΑ ΕΞΩ
VERTICAL SECTION OF SINGLE OUTWARD OPENING

ΠΙΣΩ ΟΨΗ
BACK VIEW

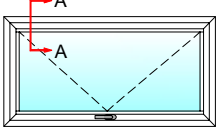

ΚΑΤΩΨΗ
TOP VIEW

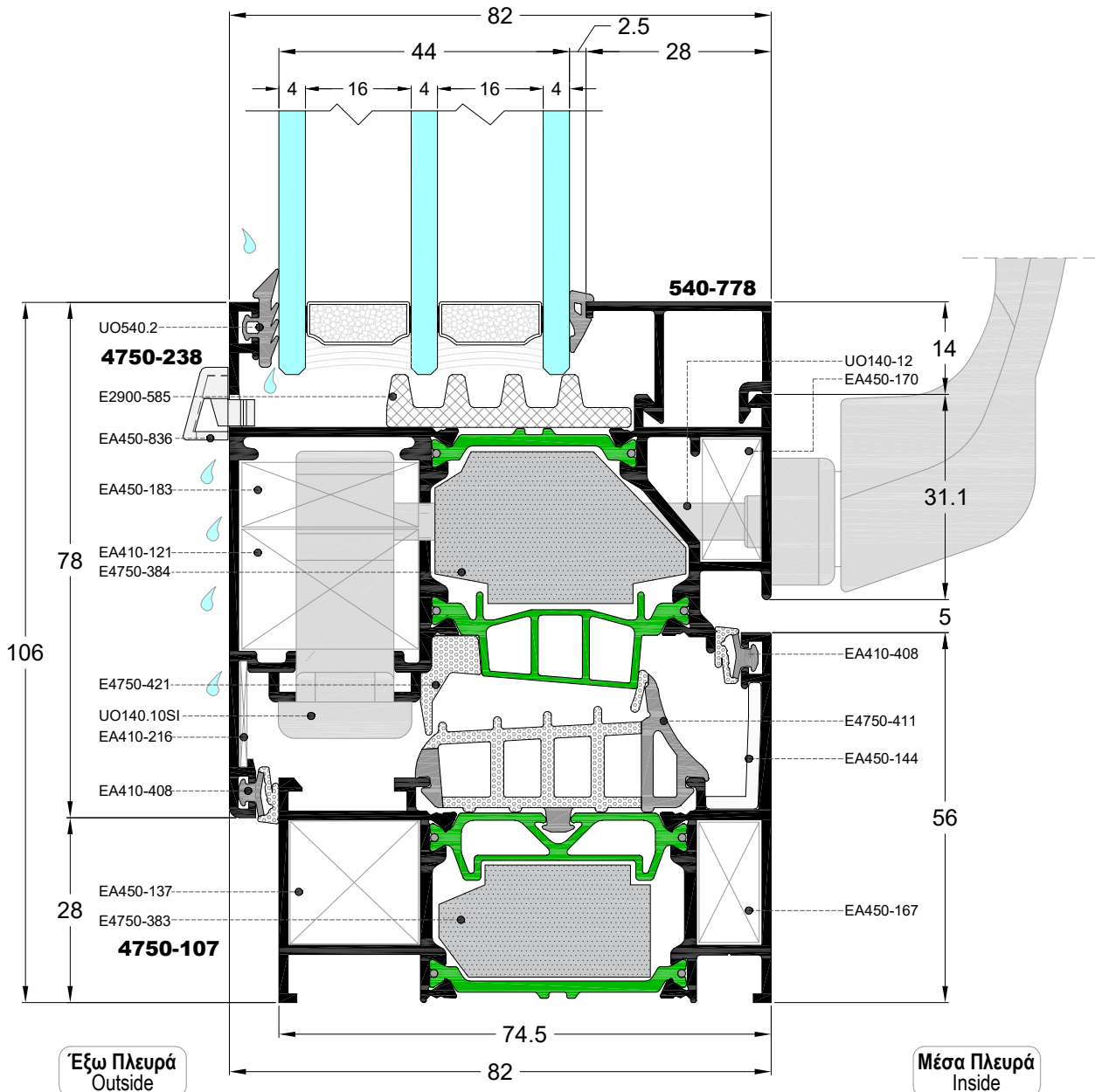
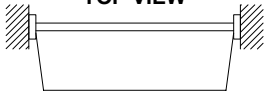

ΚΑΘΕΤΗ ΤΟΜΗ ΔΙΦΥΛΛΟΥ ΑΝΟΙΓΟΜΕΝΟΥ ΜΕ ΠΟΔΙΑ
VERTICAL SECTION OF DOUBLE OPENING WINDOW WITH SILL

ΠΙΣΩ ΟΨΗ
BACK VIEW

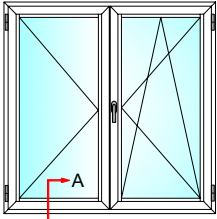

ΚΑΤΩΨΗ
TOP VIEW

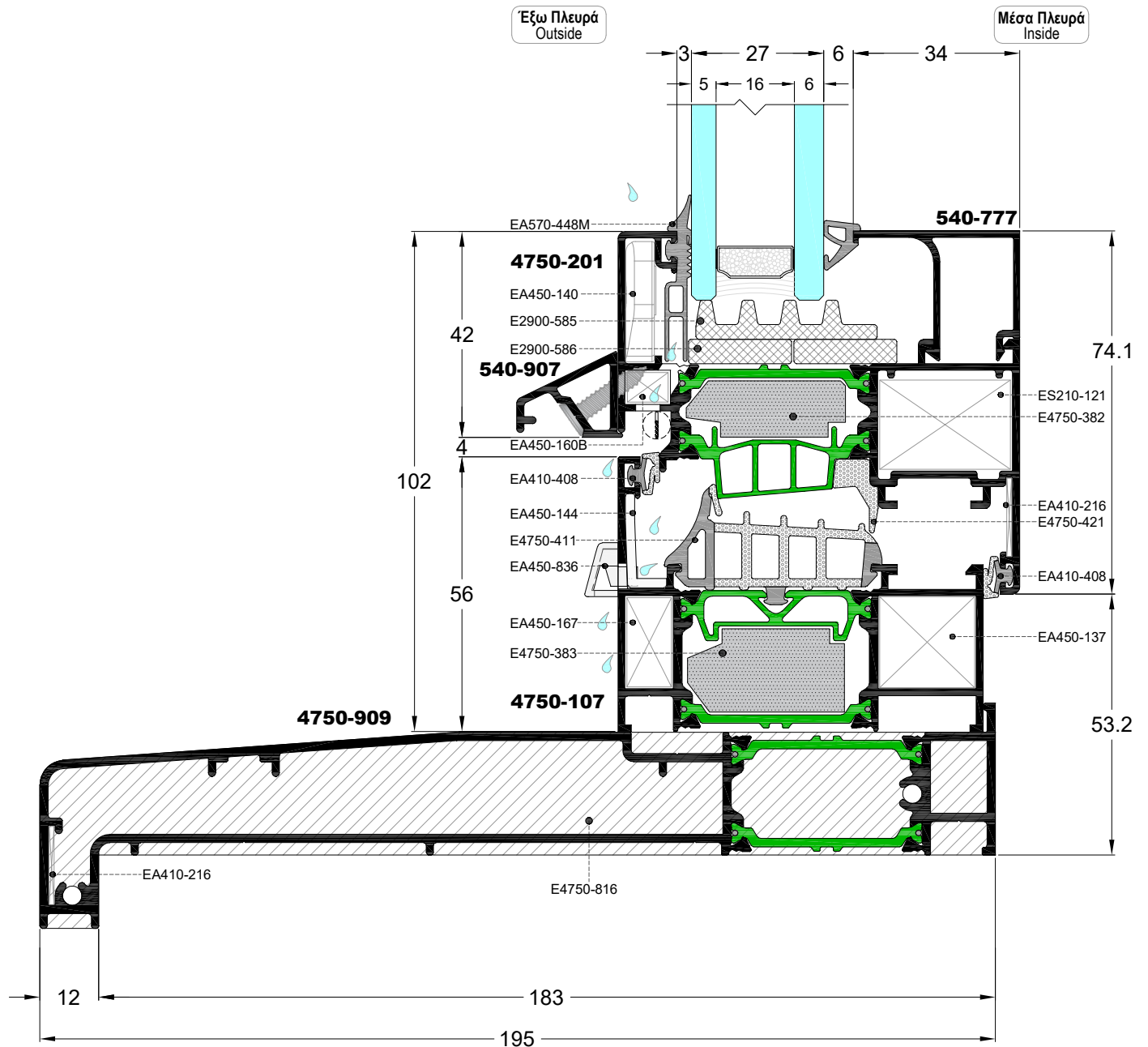
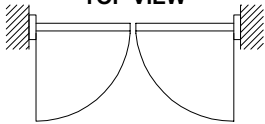

SCALE 1:1.25

ΚΑΘΕΤΗ ΤΟΜΗ ΑΝΟΙΓΟΜΕΝΟΥ ΠΡΟΣ ΤΑ ΕΞΩ ΜΕ ΣΤΑΘΕΡΟ
VERTICAL SECTION OF SINGLE OUTWARD OPENING WITH FIXED

ΠΙΣΩ ΟΨΗ
BACK VIEW

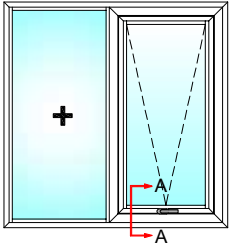

ΚΑΤΩΨΗ
TOP VIEW

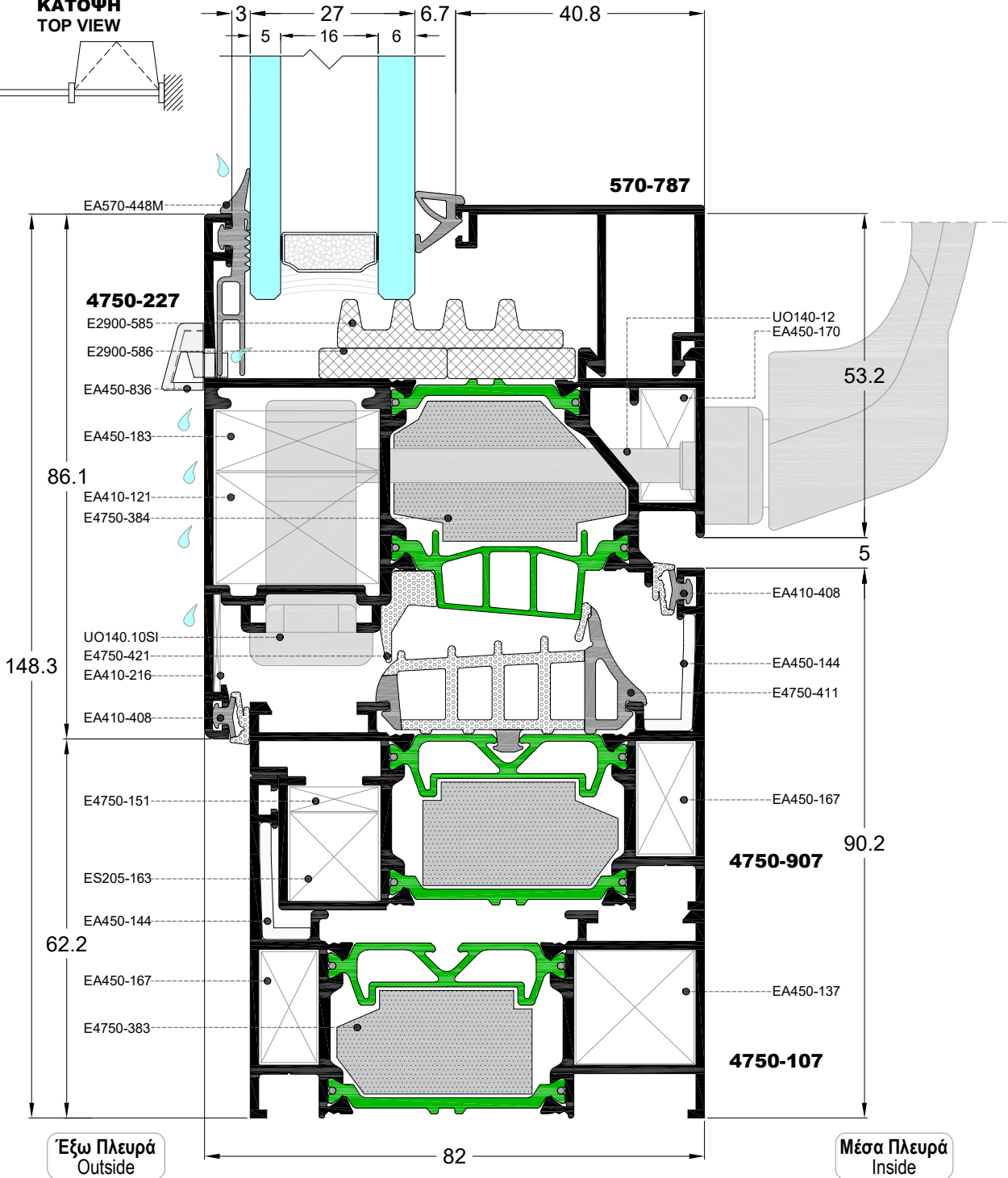

ΚΑΘΕΤΗ ΤΟΜΗ ΔΙΦΥΛΛΟΥ ΑΝΟΙΓΟΜΕΝΟΥ ΜΕ ΧΑΜΗΛΟ ΚΑΤΩΚΑΣΙ
VERTICAL SECTION OF DOUBLE OPENING WINDOW WITH LOW THRESHOLD

ΠΙΣΩ ΟΨΗ
BACK VIEW

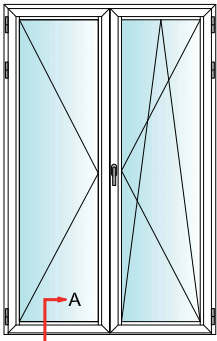

ΚΑΤΟΨΗ
TOP VIEW

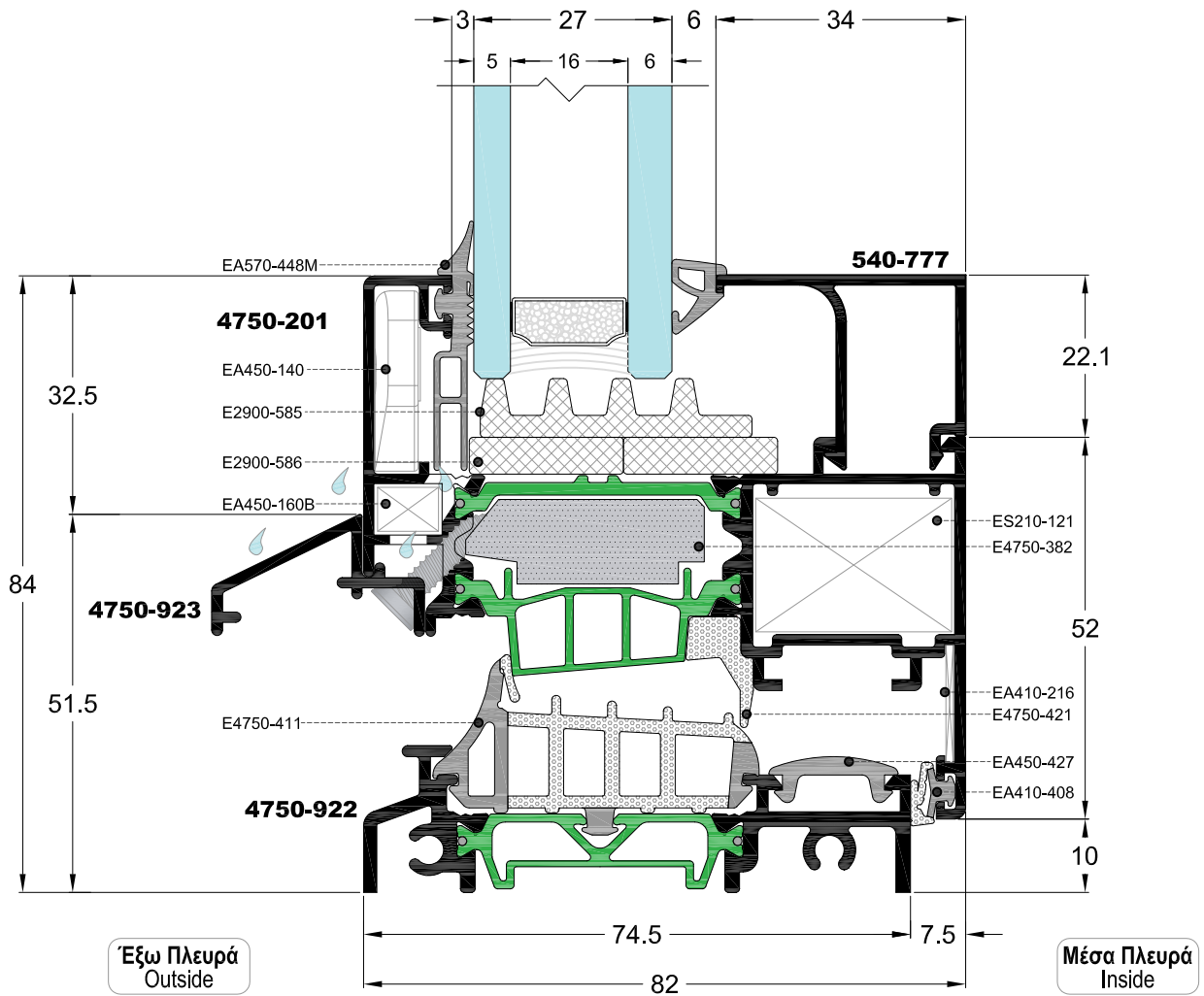
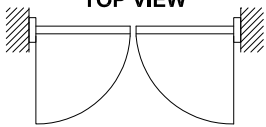

ΚΑΘΕΤΗ ΤΟΜΗ ΔΙΦΥΛΛΟΥ ΑΝΟΙΓΟΜΕΝΟΥ ΜΕ ΧΑΜΗΛΟ ΚΑΤΩΚΑΣΙ
VERTICAL SECTION OF DOUBLE OPENING WINDOW WITH LOW THRESHOLD

ΠΙΣΩ ΟΨΗ
BACK VIEW

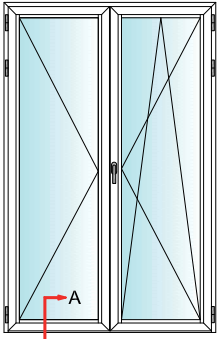

ΚΑΤΟΨΗ
TOP VIEW

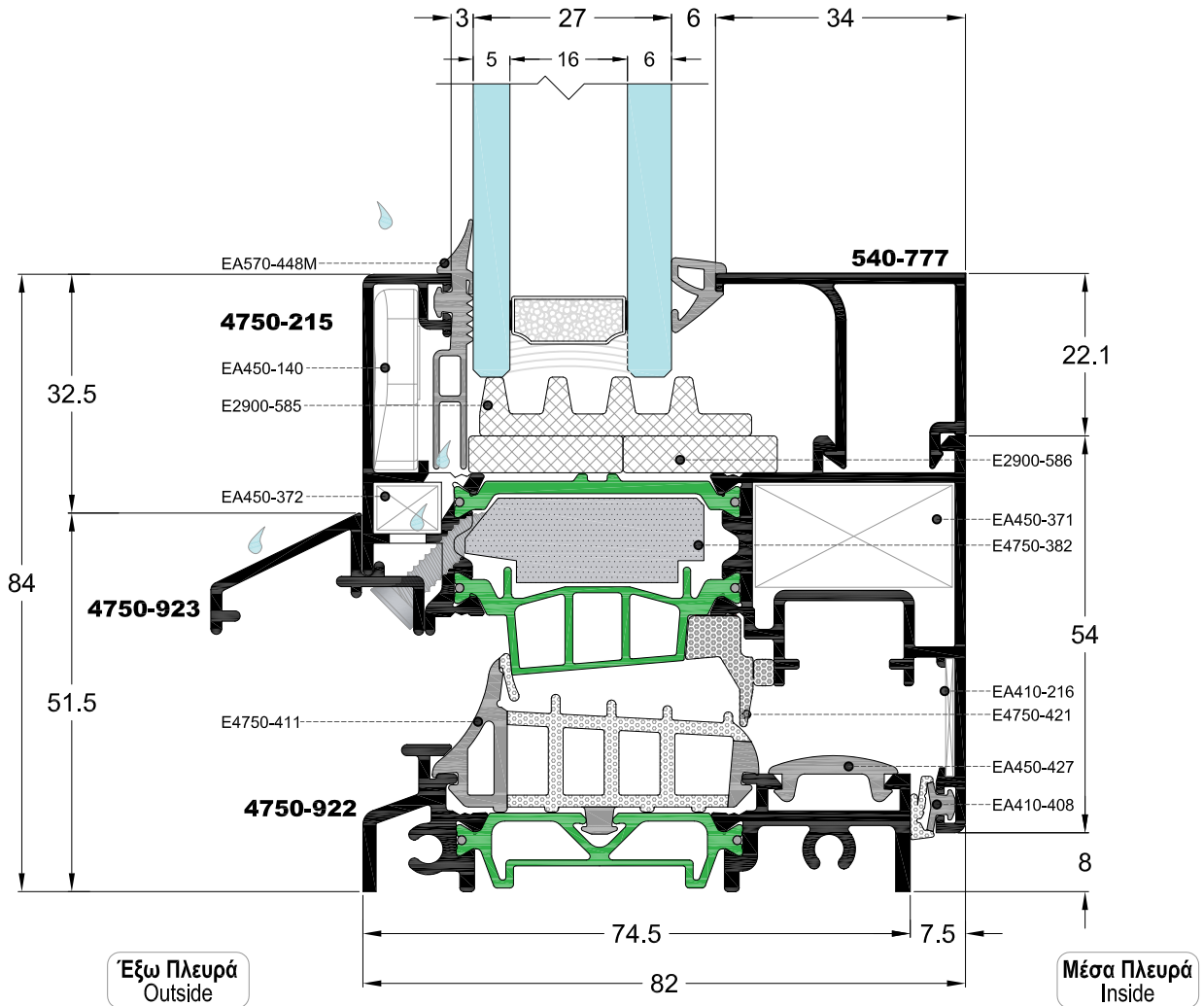
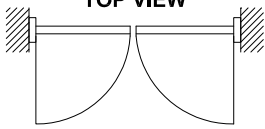

ΟΡΙΖΟΝΤΙΑ ΤΟΜΗ ΜΟΝΟΦΥΛΛΗΣ ΠΟΡΤΑΣ
HORIZONTAL SECTION OF SINGLE DOOR

ΠΙΣΩ ΟΨΗ
BACK VIEW

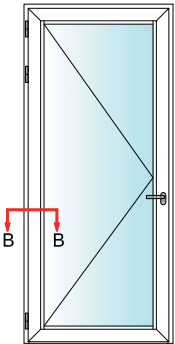

ΚΑΤΟΨΗ
TOP VIEW

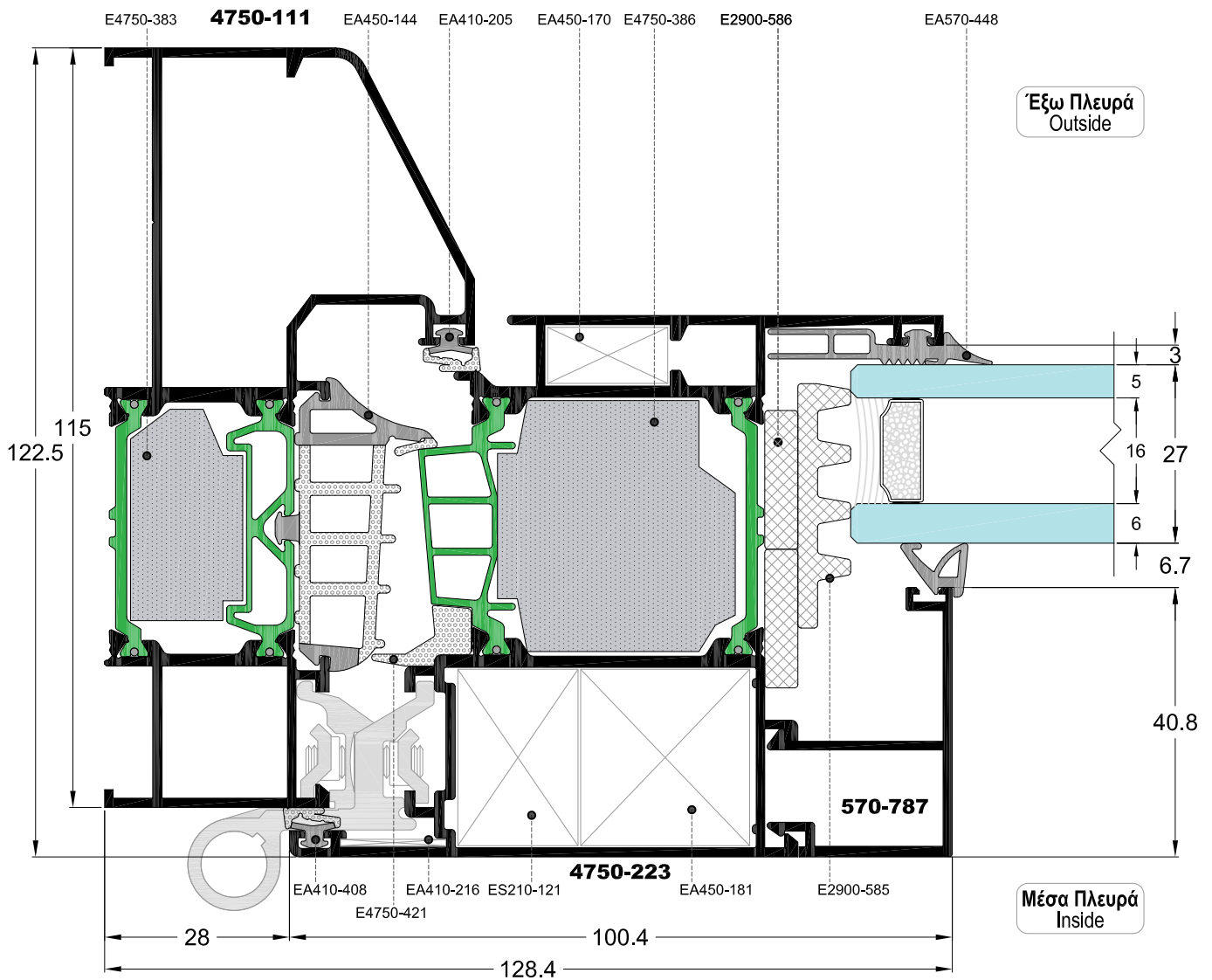
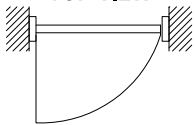

ΟΡΙΖΟΝΤΙΑ ΤΟΜΗ ΜΟΝΟΦΥΛΛΗΣ ΠΟΡΤΑΣ
HORIZONTAL SECTION OF SINGLE DOOR

ΠΙΣΩ ΟΨΗ
BACK VIEW

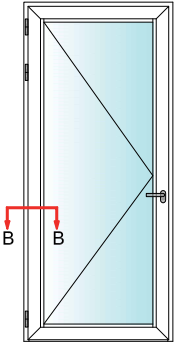

ΚΑΤΩΨΗ
TOP VIEW

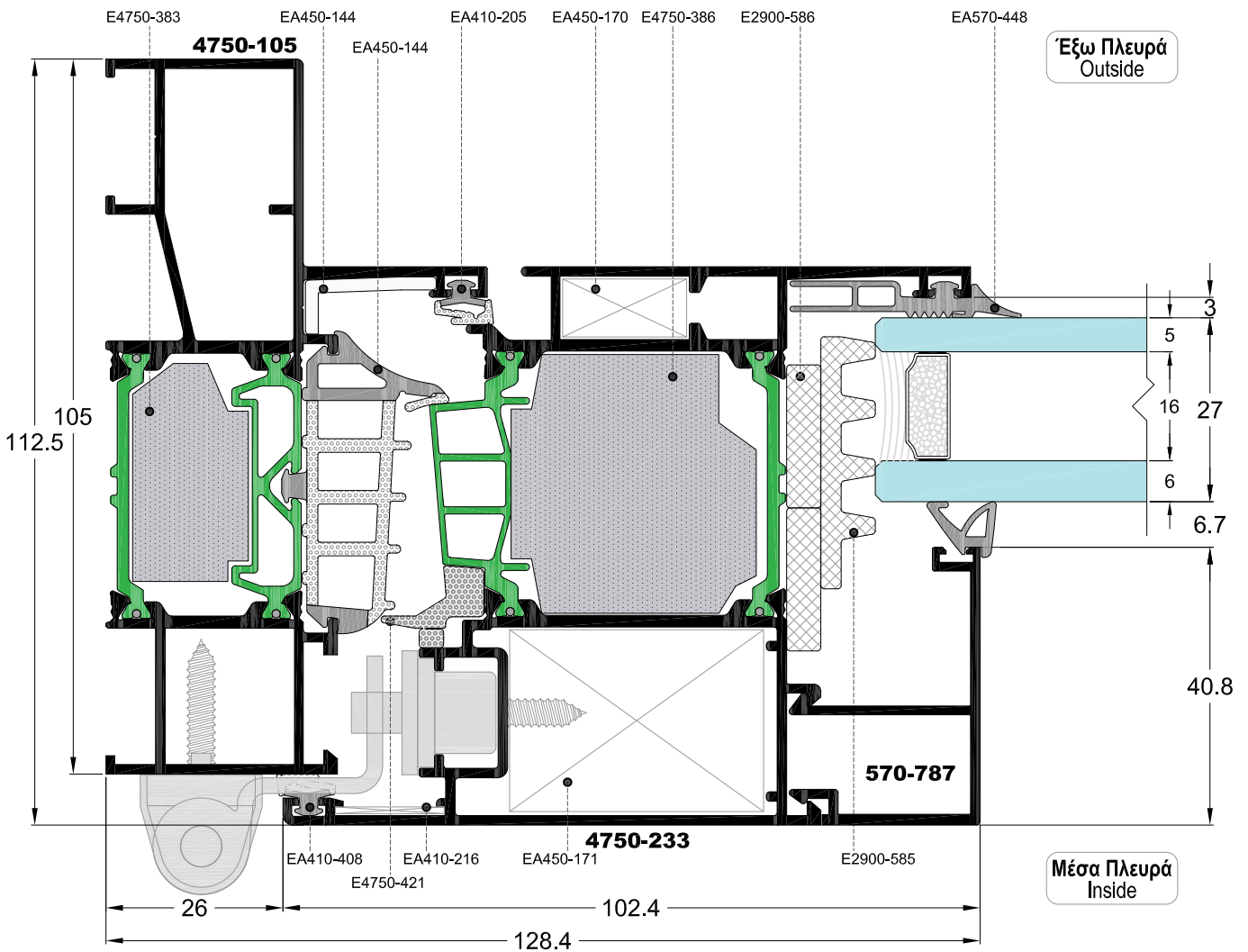
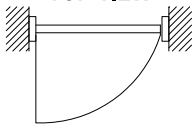

ΚΑΘΕΤΗ ΤΟΜΗ ΜΟΝΟΦΥΛΛΗΣ ΠΟΡΤΑΣ
VERTICAL SECTION OF SINGLE DOOR

ΠΙΣΩ ΟΨΗ
BACK VIEW

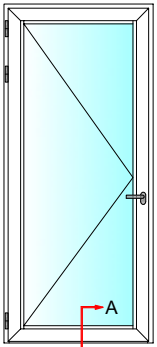

ΚΑΤΟΨΗ
TOP VIEW

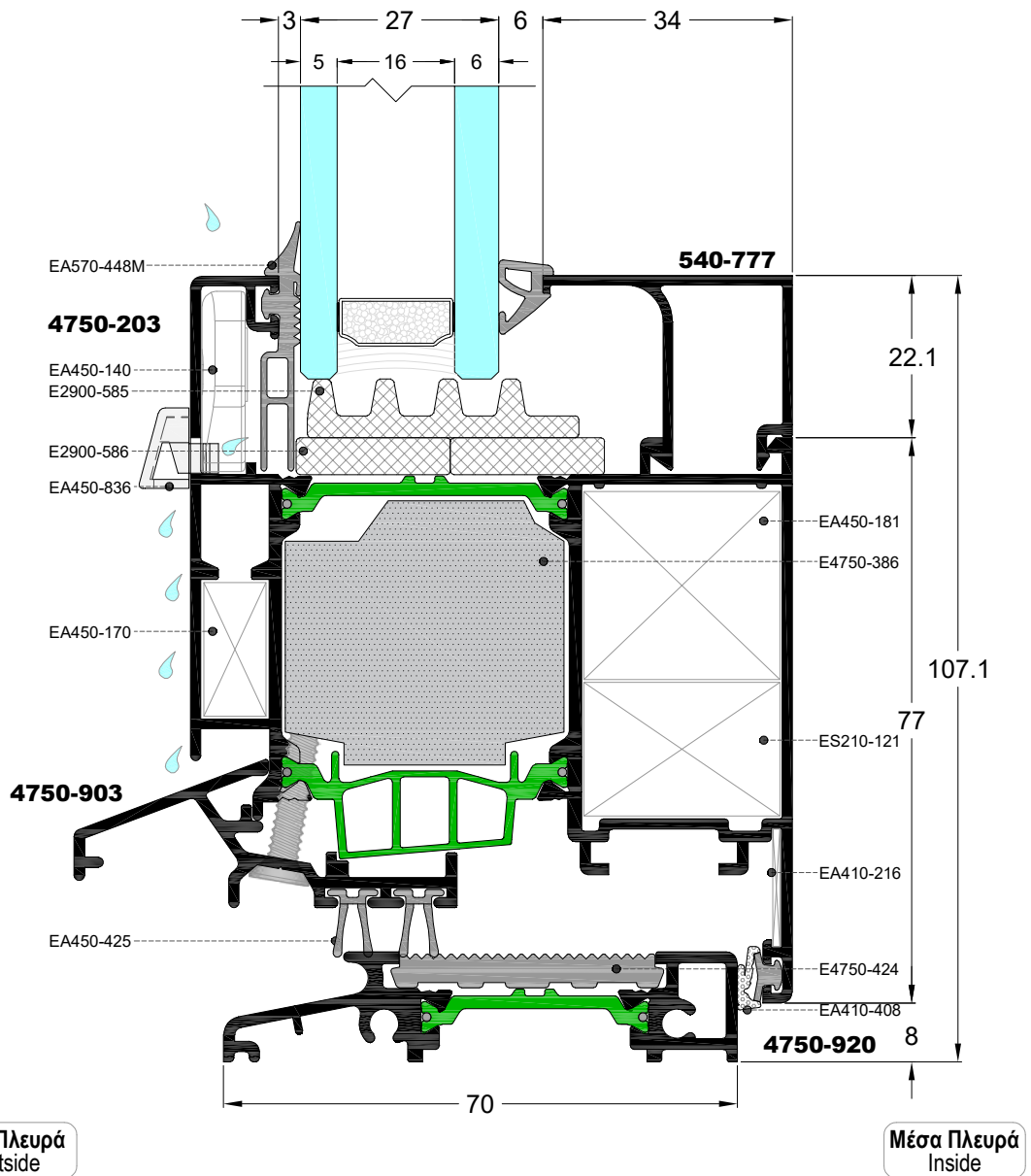
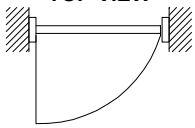

ΚΑΘΕΤΗ ΤΟΜΗ ΜΟΝΟΦΥΛΛΗΣ ΠΟΡΤΑΣ
VERTICAL SECTION OF SINGLE DOOR

ΠΙΣΩ ΟΨΗ
BACK VIEW

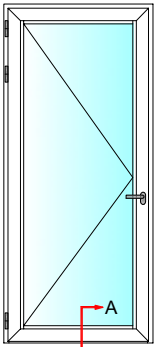

ΚΑΤΟΨΗ
TOP VIEW

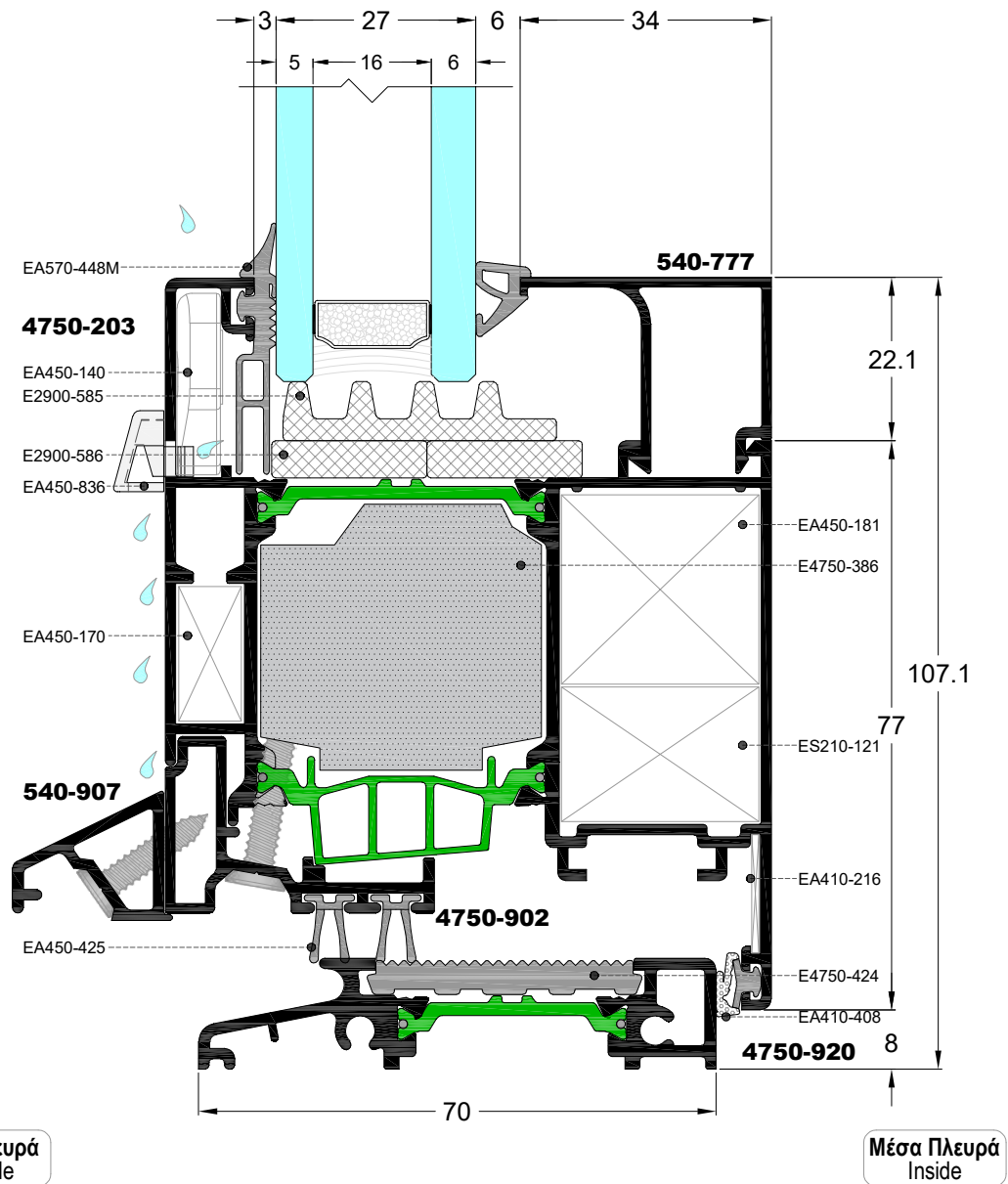
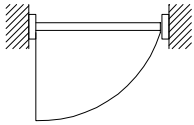

ΚΑΘΕΤΗ ΤΟΜΗ ΜΟΝΟΦΥΛΛΗΣ ΠΟΡΤΑΣ
VERTICAL SECTION OF SINGLE DOOR

ΠΙΣΩ ΟΨΗ
BACK VIEW

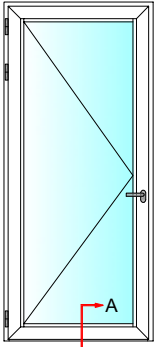

ΚΑΤΟΨΗ
TOP VIEW

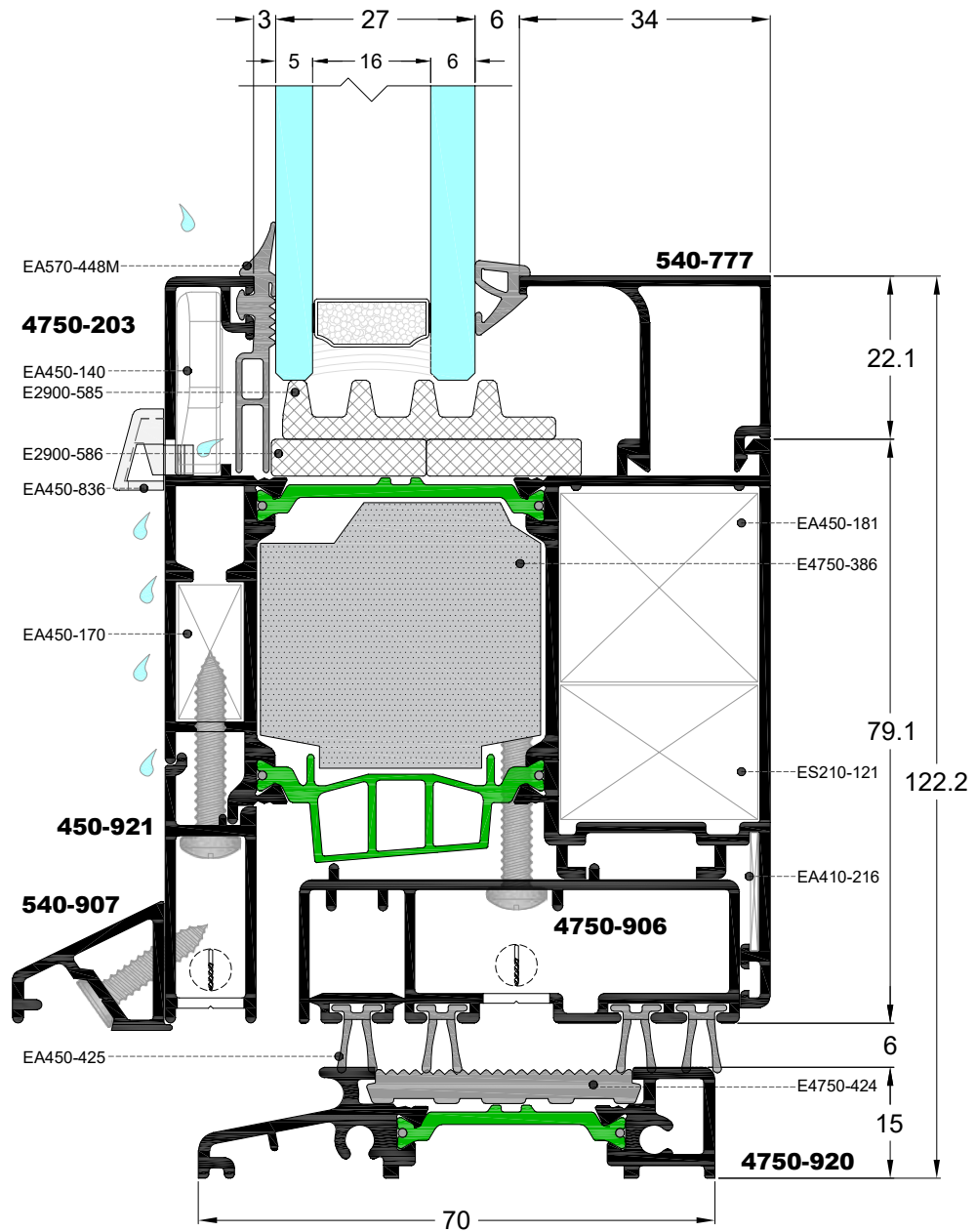
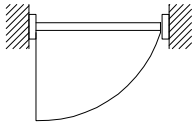

Έξω Πλευρά
Outside

Μέσα Πλευρά
Inside

ΚΑΘΕΤΗ ΤΟΜΗ ΜΟΝΟΦΥΛΛΗΣ ΠΟΡΤΑΣ
VERTICAL SECTION OF SINGLE DOOR

ΠΙΣΩ ΟΨΗ
BACK VIEW

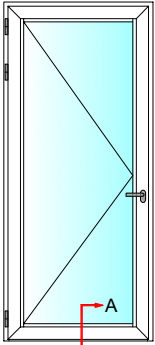

ΚΑΤΟΨΗ
TOP VIEW

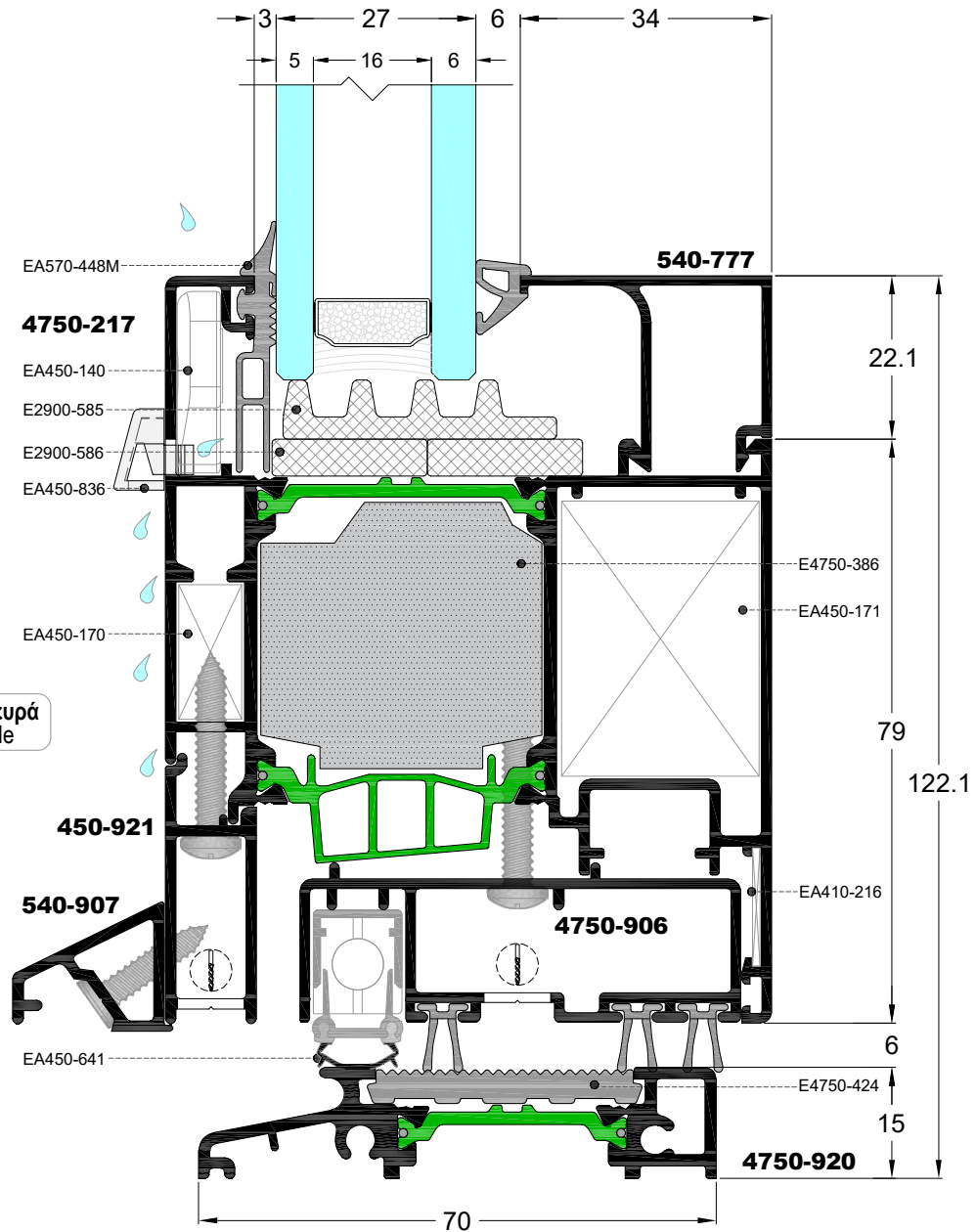
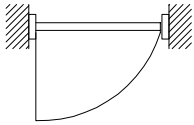

ΣΗΜΕΙΩΣΗ:
 Αφαίρεση για τοποθέτηση αεροφράκτη
NOTE:
 Remove for windbreak installation

Μέσα Πλευρά
 Inside

ΚΑΘΕΤΗ ΤΟΜΗ ΜΟΝΟΦΥΛΛΗΣ ΠΟΡΤΑΣ
VERTICAL SECTION OF SINGLE DOOR

ΠΙΣΩ ΟΨΗ
BACK VIEW

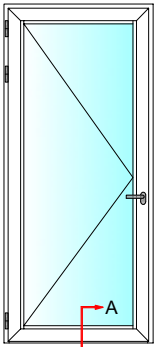

ΚΑΤΟΨΗ
TOP VIEW

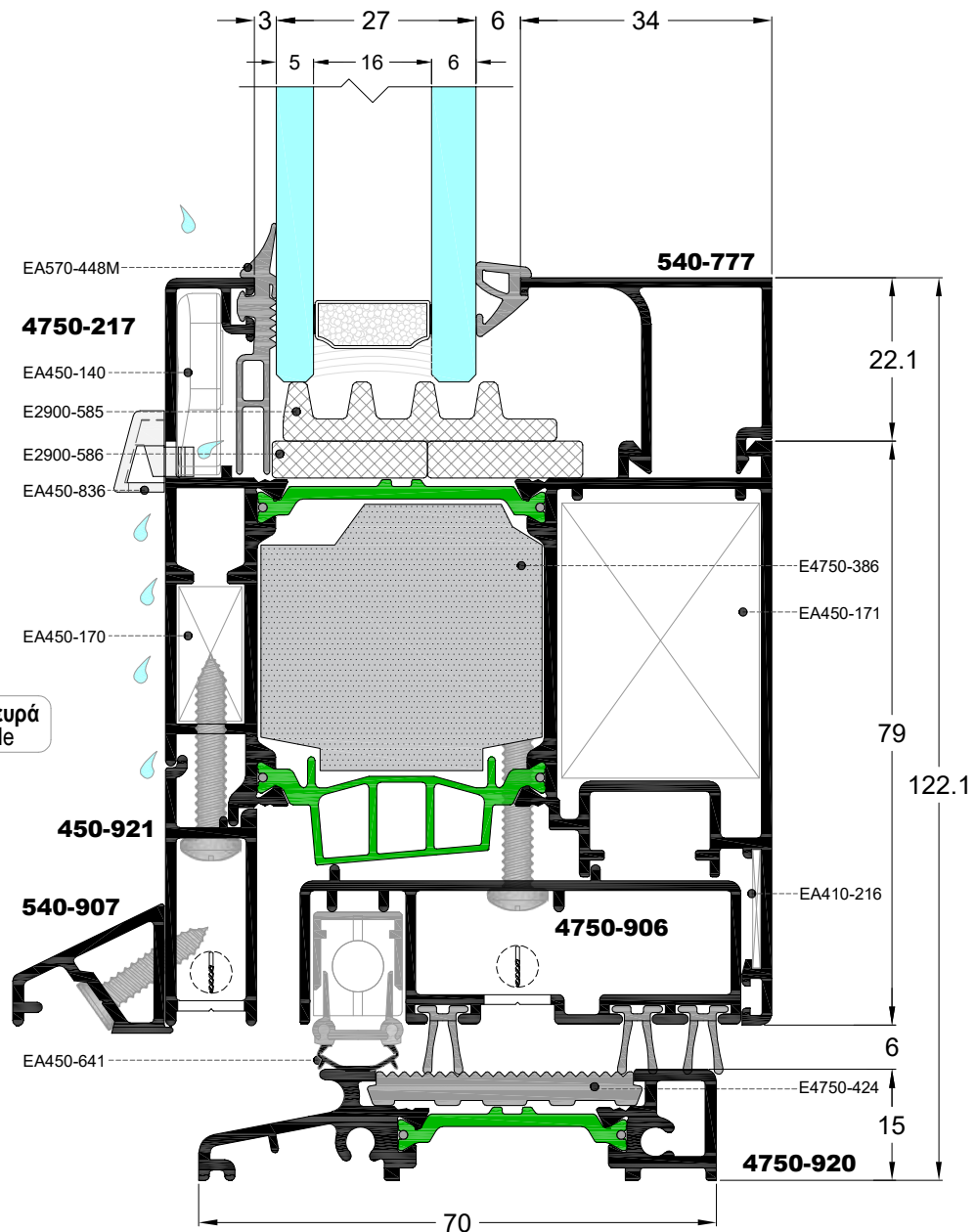
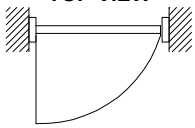

Έξω Πλευρά
Outside

Μέσα Πλευρά
Inside



ΣΗΜΕΙΩΣΗ:
 Αφαίρεση για τοποθέτηση αεροφράκτη
NOTE:
 Remove for windbreak installation

ΚΑΘΕΤΗ ΤΟΜΗ ΜΟΝΟΦΥΛΛΗΣ ΠΟΡΤΑΣ ΜΕ ΤΑΜΠΛΑ
VERTICAL SECTION OF SINGLE DOOR WITH BOTTOM RAIL

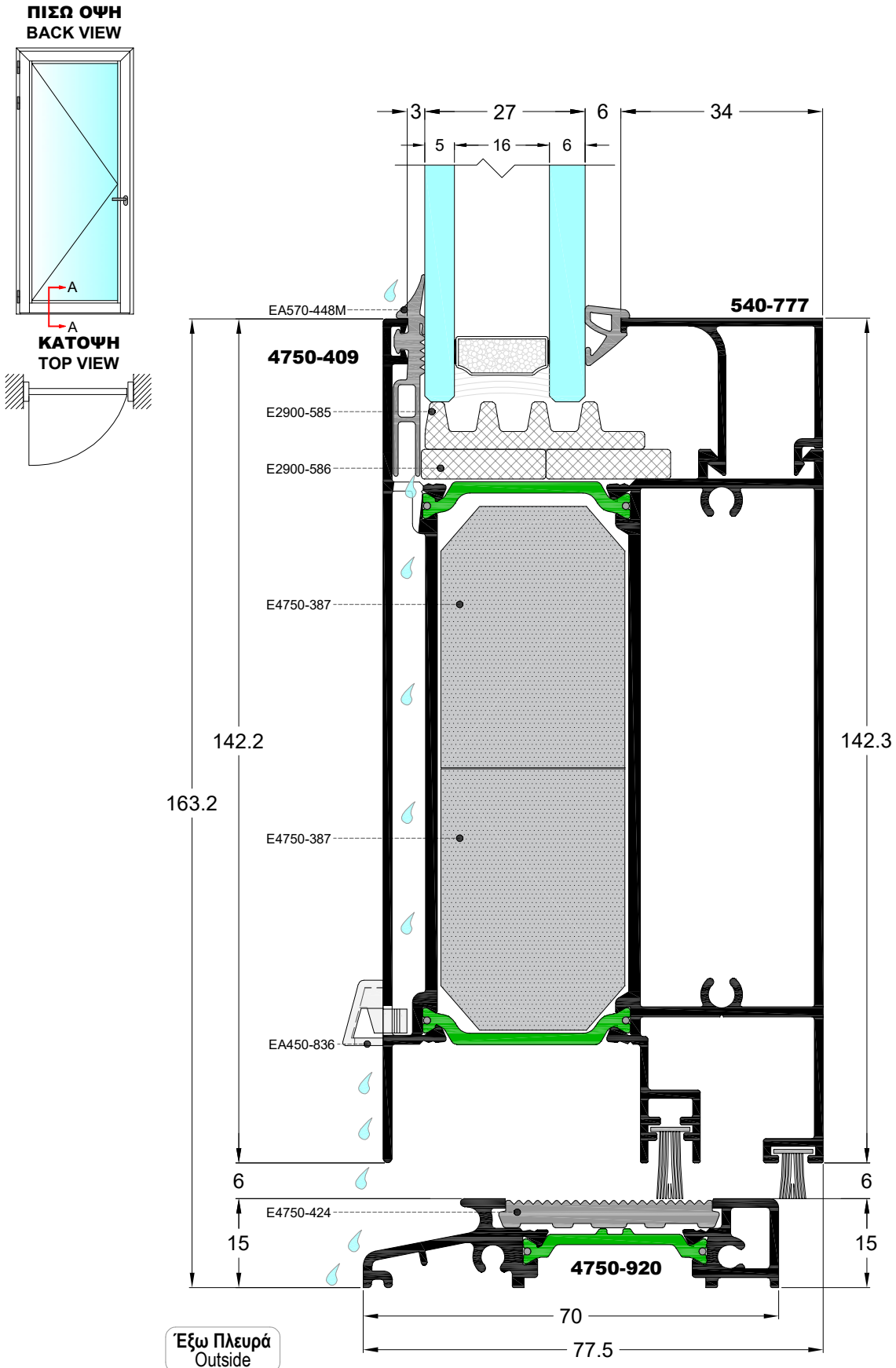

ΚΑΘΕΤΗ ΤΟΜΗ ΜΟΝΟΦΥΛΛΗΣ ΠΟΡΤΑΣ ΜΕ ΠΑΝΕΛ
VERTICAL SECTION OF SINGLE DOOR WITH PANEL

ΠΙΣΩ ΟΨΗ
BACK VIEW

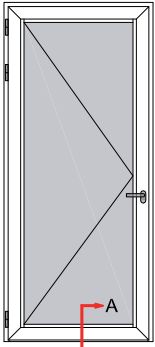

ΚΑΤΟΨΗ
TOP VIEW

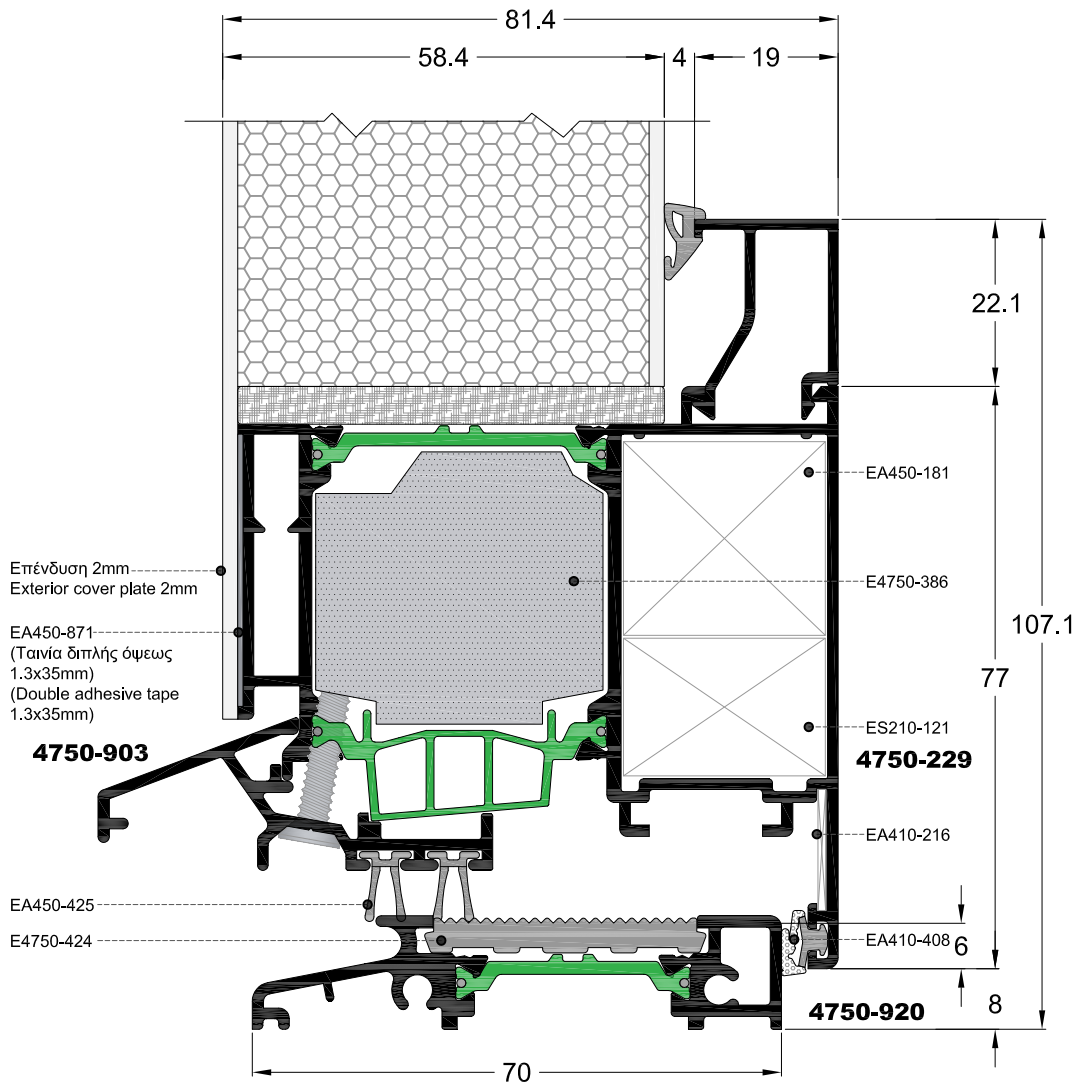
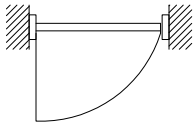

Έξω Πλευρά
Outside

Μέσα Πλευρά
Inside

ΚΑΘΕΤΗ ΤΟΜΗ ΜΟΝΟΦΥΛΛΗΣ ΠΟΡΤΑΣ ΜΕ ΠΑΝΕΛ
VERTICAL SECTION OF SINGLE DOOR WITH PANEL

ΠΙΣΩ ΟΨΗ
BACK VIEW

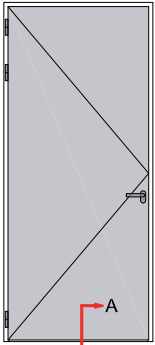

ΚΑΤΟΨΗ
TOP VIEW

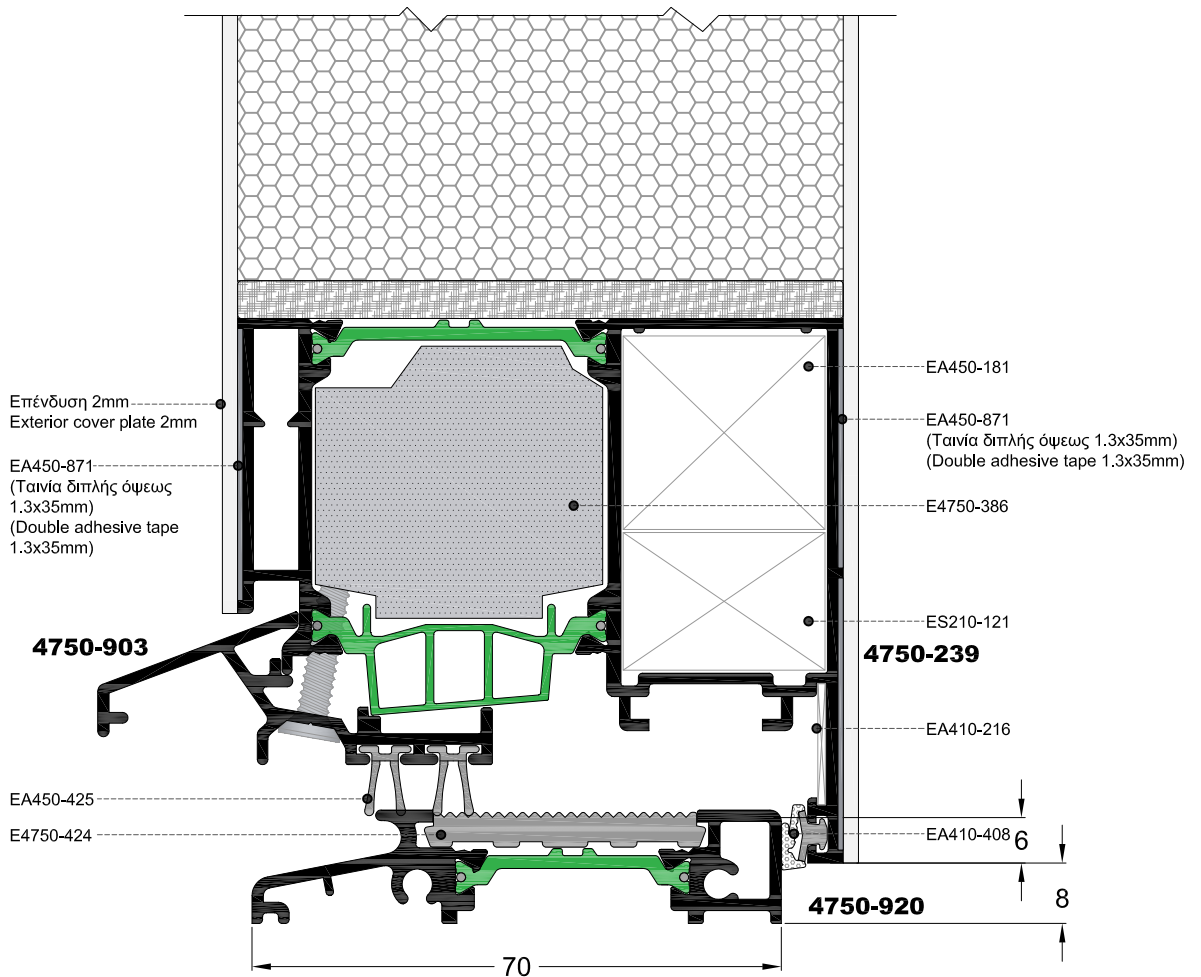
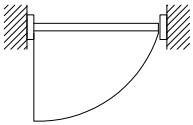

Εξω Πλευρά
 Outside

Μέσα Πλευρά
 Inside

ΟΡΙΖΟΝΤΙΑ ΤΟΜΗ ΜΟΝΟΦΥΛΛΗΣ ΠΟΡΤΑΣ
HORIZONTAL SECTION OF SINGLE DOOR

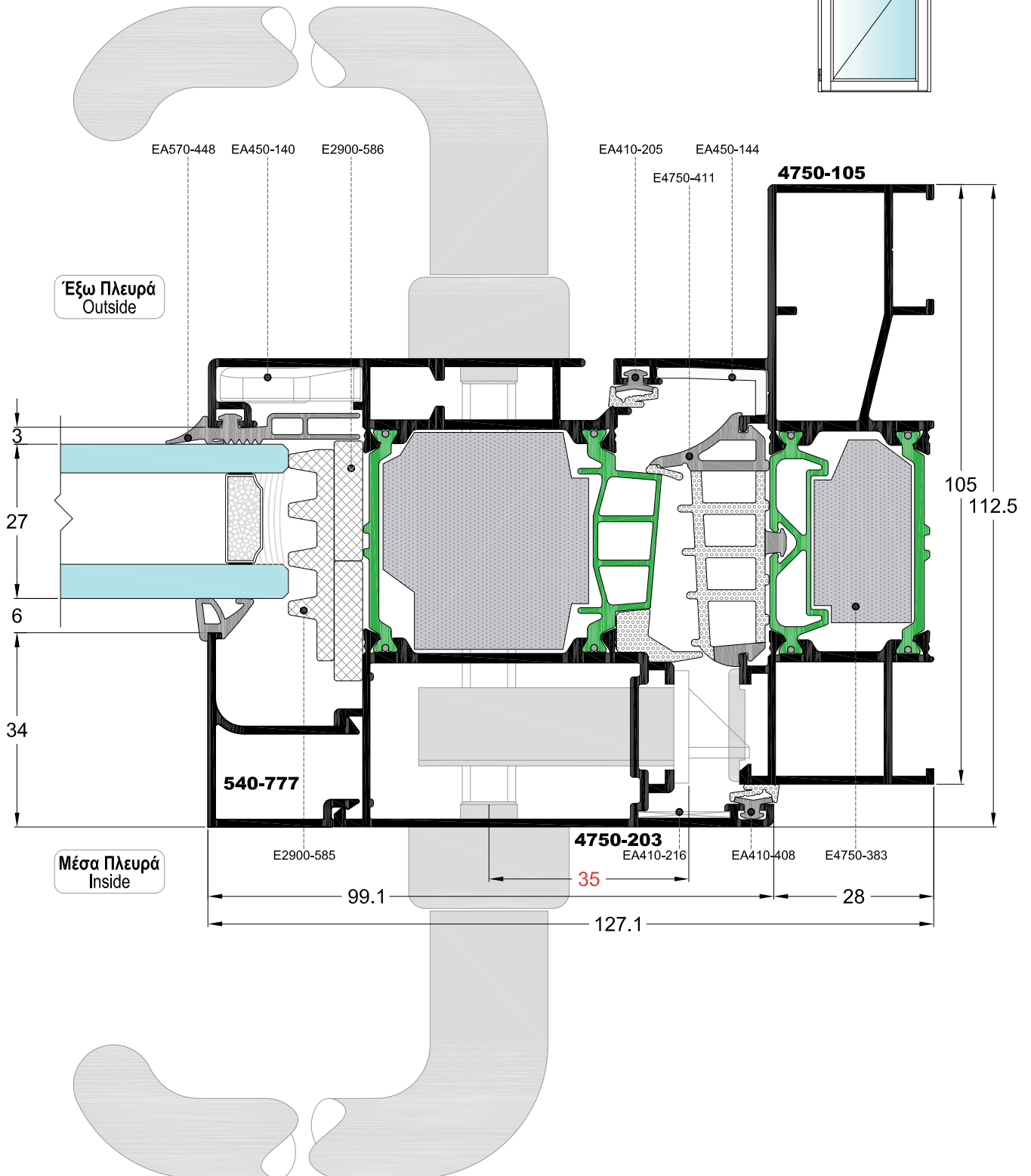
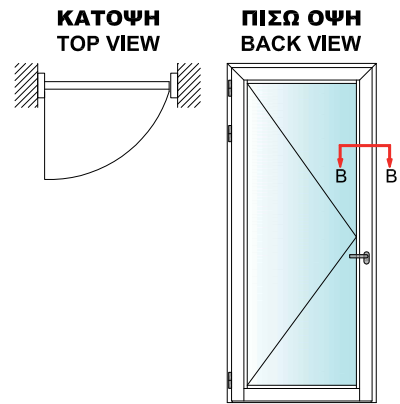

ΟΡΙΖΟΝΤΙΑ ΤΟΜΗ ΓΩΝΙΑΚΗΣ ΚΑΤΑΣΚΕΥΗΣ
HORIZONTAL SECTION OF CORNER CONSTRUCTION

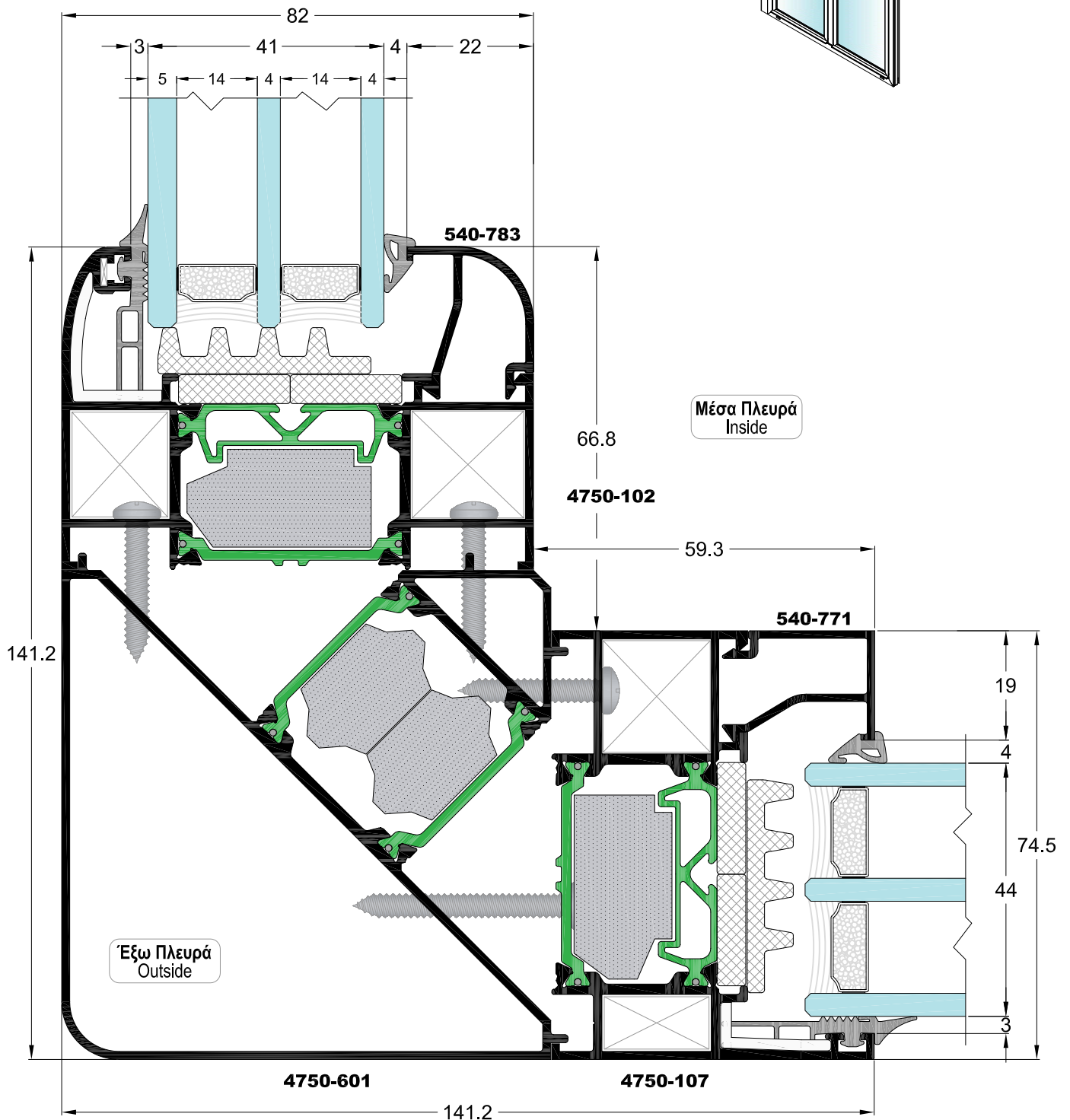
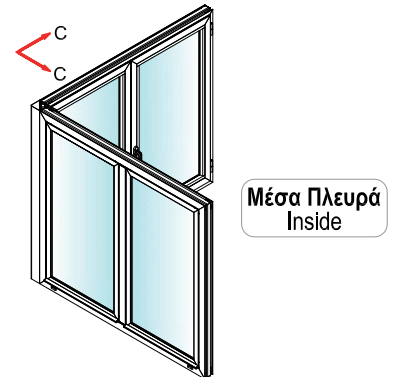

ΟΡΙΖΟΝΤΙΑ ΤΟΜΗ ΓΩΝΙΑΚΗΣ ΚΑΤΑΣΚΕΥΗΣ ΠΟΛΛΑΠΛΩΝ ΜΟΙΡΩΝ
HORIZONTAL SECTION OF CORNER CONSTRUCTION OF VARIABLE ANGLES

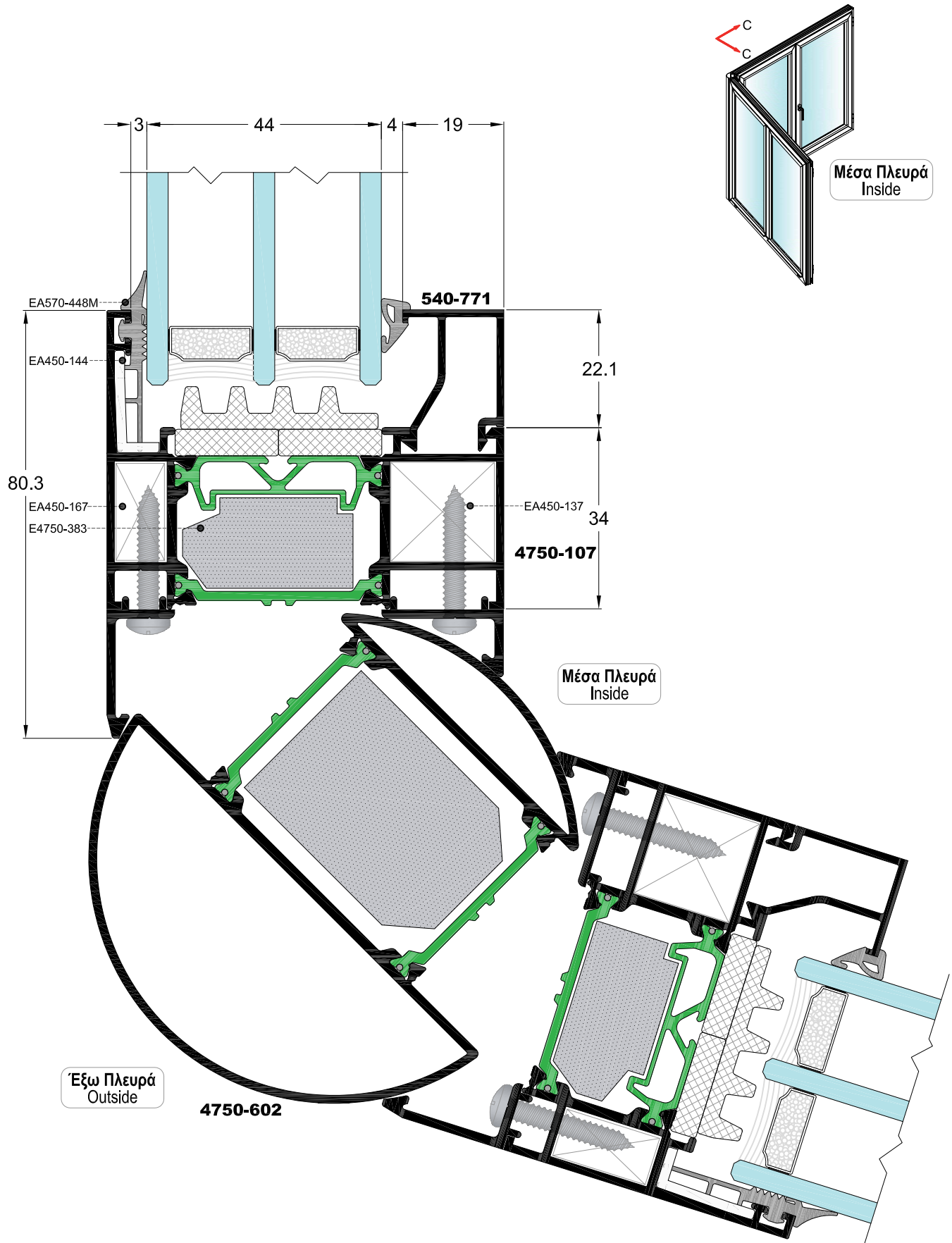

ΟΡΙΖΟΝΤΙΑ ΤΟΜΗ ΓΩΝΙΑΚΗΣ ΚΑΤΑΣΚΕΥΗΣ ΠΟΛΛΑΠΛΩΝ ΜΟΙΡΩΝ
HORIZONTAL SECTION OF CORNER CONSTRUCTION OF VARIABLE ANGLES

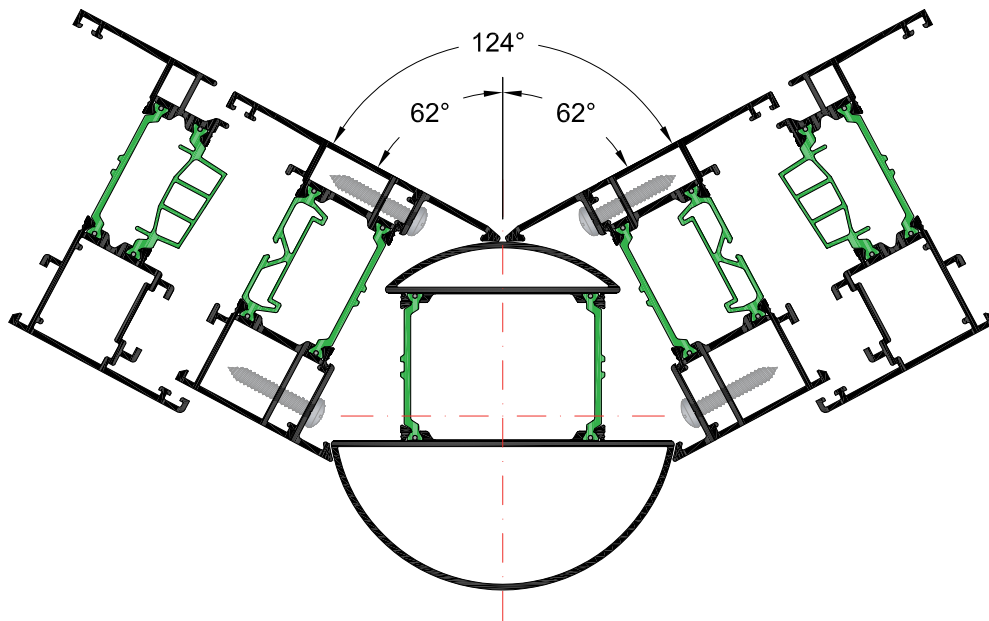
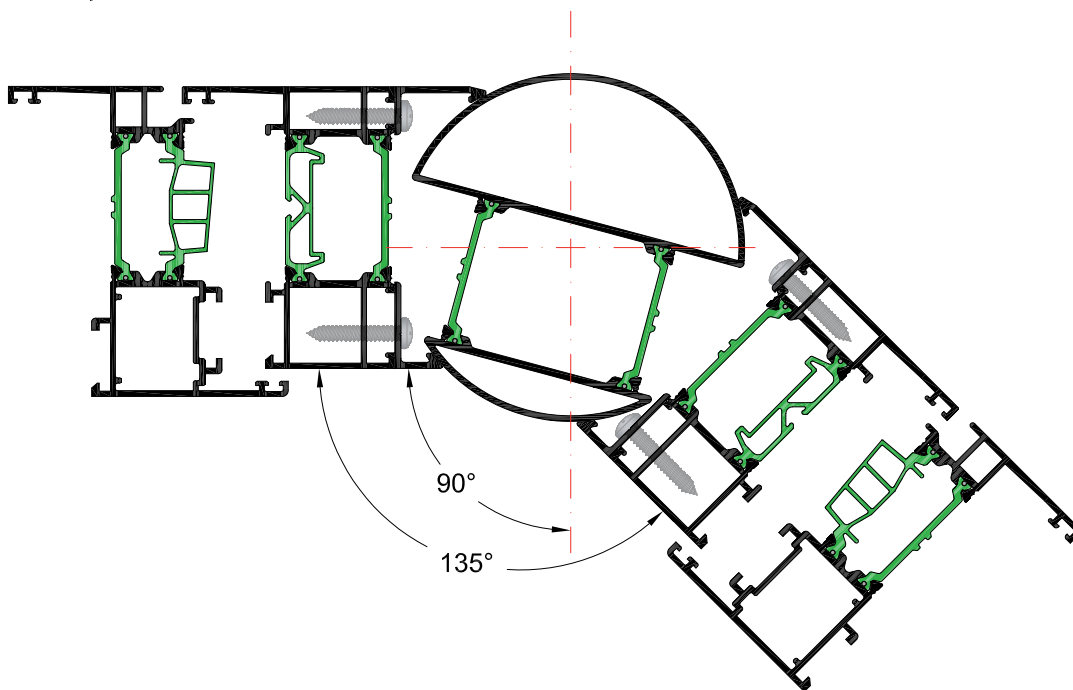

ΚΑΘΕΤΗ ΤΟΜΗ ΔΙΦΥΛΛΟΥ ΠΑΡΑΘΥΡΟΥ ΜΕ ΕΝΙΑΙΑ ΚΑΣΑ
VERTICAL SECTION OF DOUBLE OPENING WINDOW WITH SHUTTER

ΠΡΟΣΟΨΗ
FRONT VIEW

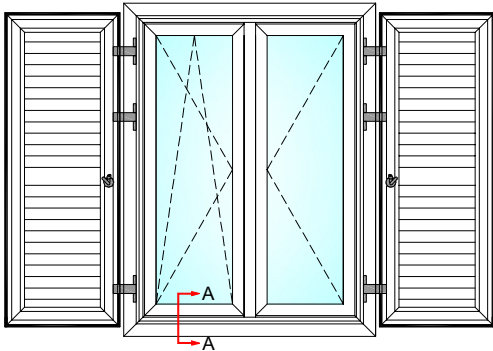

ΚΑΤΟΨΗ
TOP VIEW

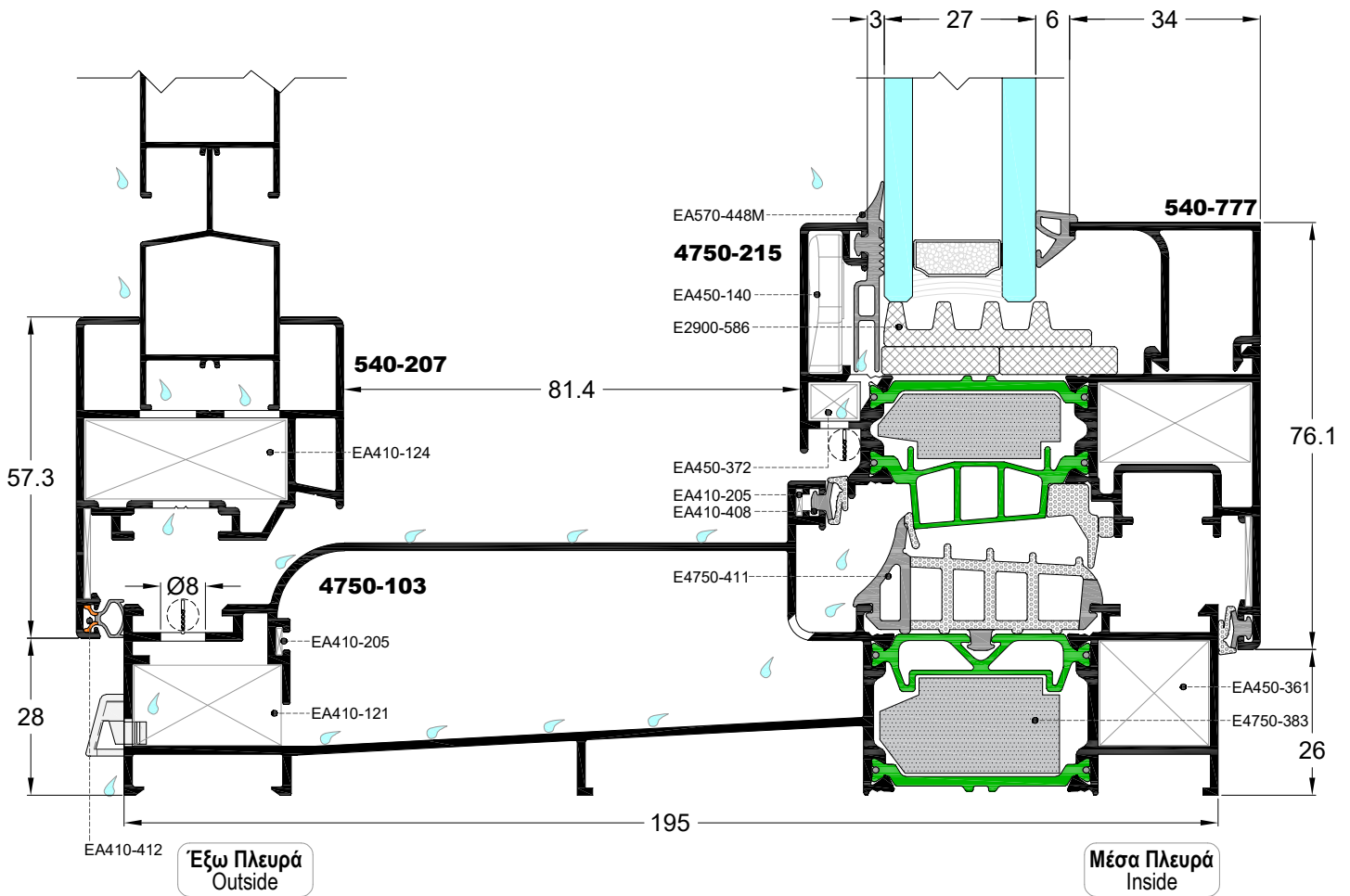
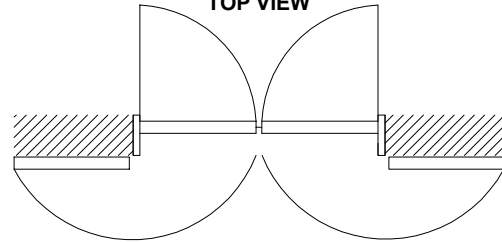

SCALE 1:1.25

ΟΡΙΖΟΝΤΙΑ ΤΟΜΗ ΔΙΦΥΛΛΟΥ ΠΑΡΑΘΥΡΟΥ ΜΕ ΠΡΟΣΘΕΤΗ ΚΑΣΑ ΓΙΑ ΠΑΤΖΟΥΡΙ
HORIZONTAL SECTION OF DOUBLE OPENING WINDOW WITH ADDITIONAL PROFILE FOR SHUTTER

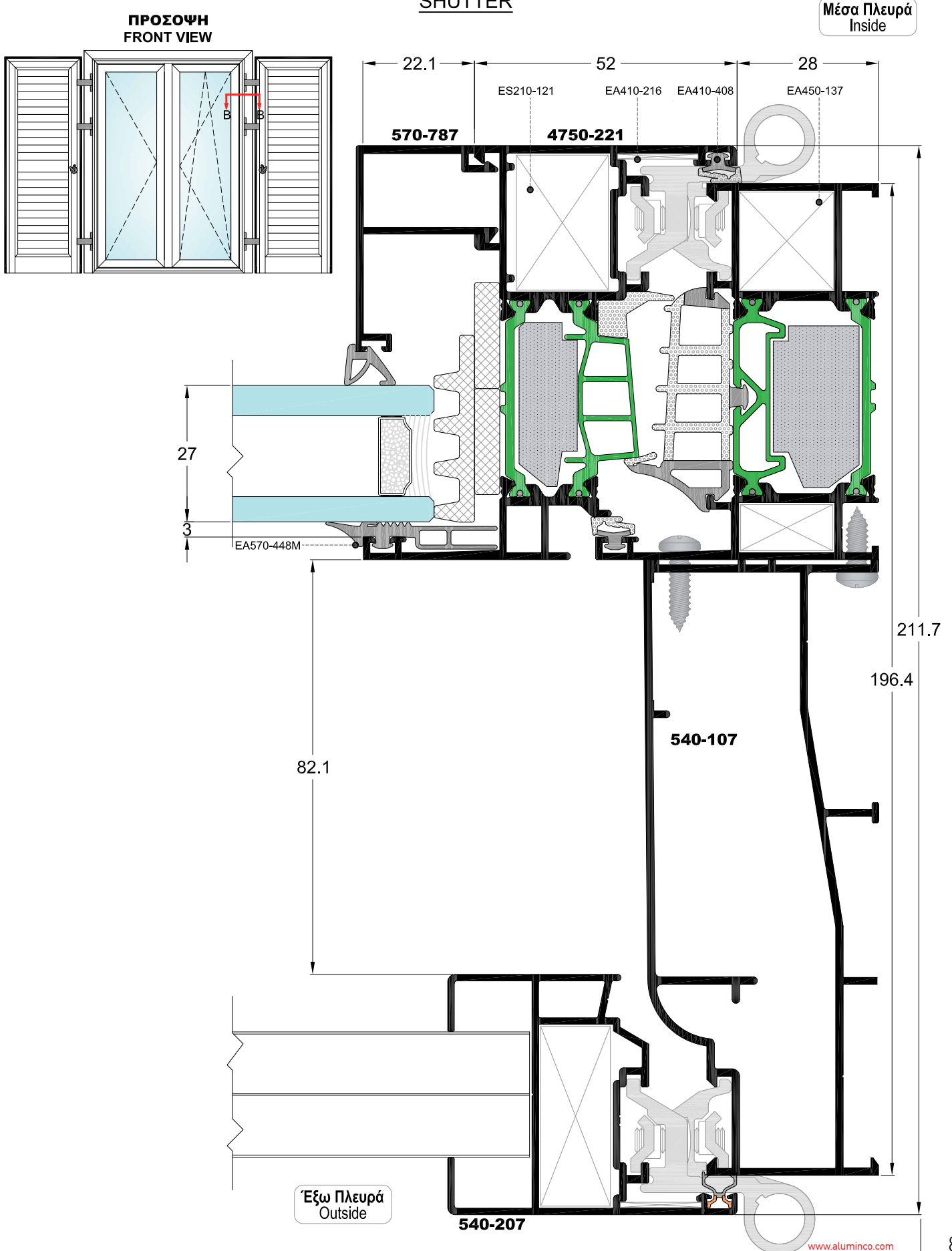

ΚΑΘΕΤΗ ΤΟΜΗ ΔΙΦΥΛΛΟΥ ΠΑΡΑΘΥΡΟΥ ΜΕ ΠΡΟΣΘΕΤΗ ΚΑΣΑ ΓΙΑ ΠΑΤΖΟΥΡΙ
VERTICAL SECTION OF DOUBLE OPENING WINDOW WITH ADDITIONAL PROFILE FOR SHUTTER

ΠΡΟΣΩΠΗ
FRONT VIEW

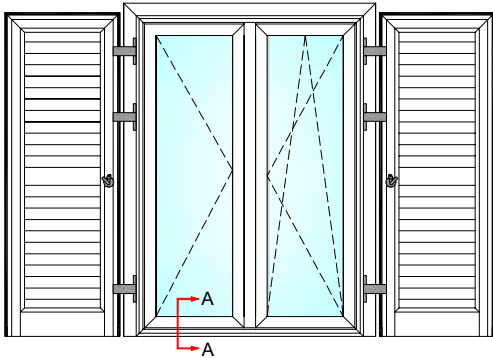

ΚΑΤΩΨΗ
TOP VIEW

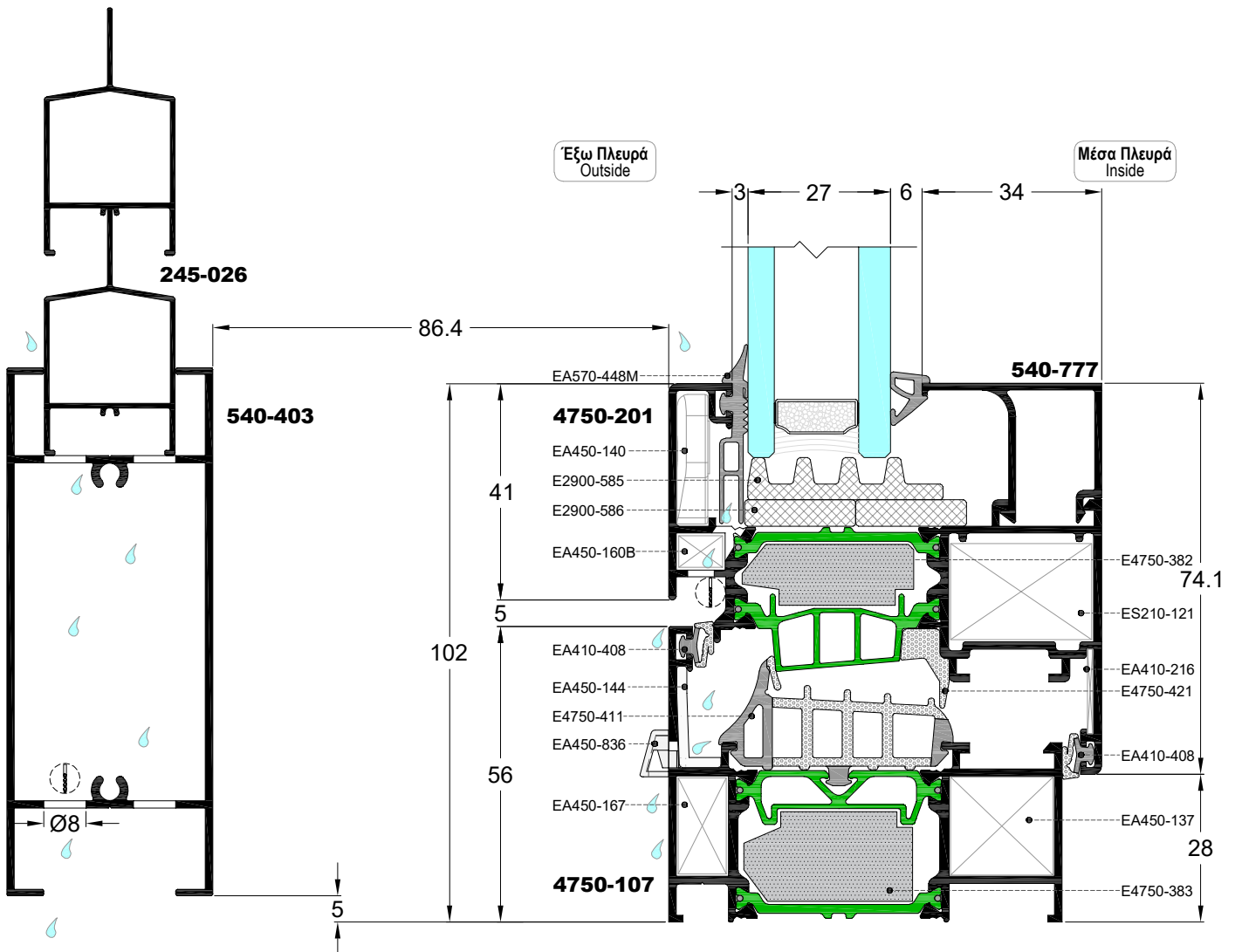
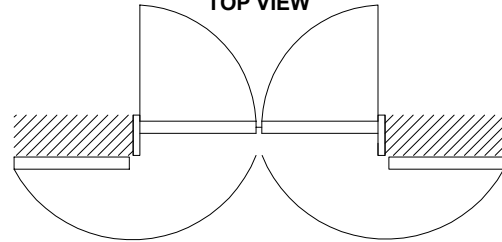

SCALE 1:1.25

ΚΑΘΕΤΗ ΤΟΜΗ ΔΙΦΥΛΛΟΥ ΠΑΡΑΘΥΡΟΥ ΜΕ ΡΟΛΟ
VERTICAL SECTION OF DOUBLE OPENING WINDOW WITH ROLLING SHUTTER

ΠΡΟΣΟΨΗ
FRONT VIEW

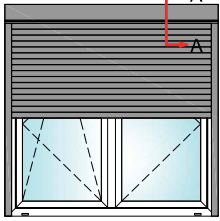

ΚΑΤΟΨΗ
TOP VIEW

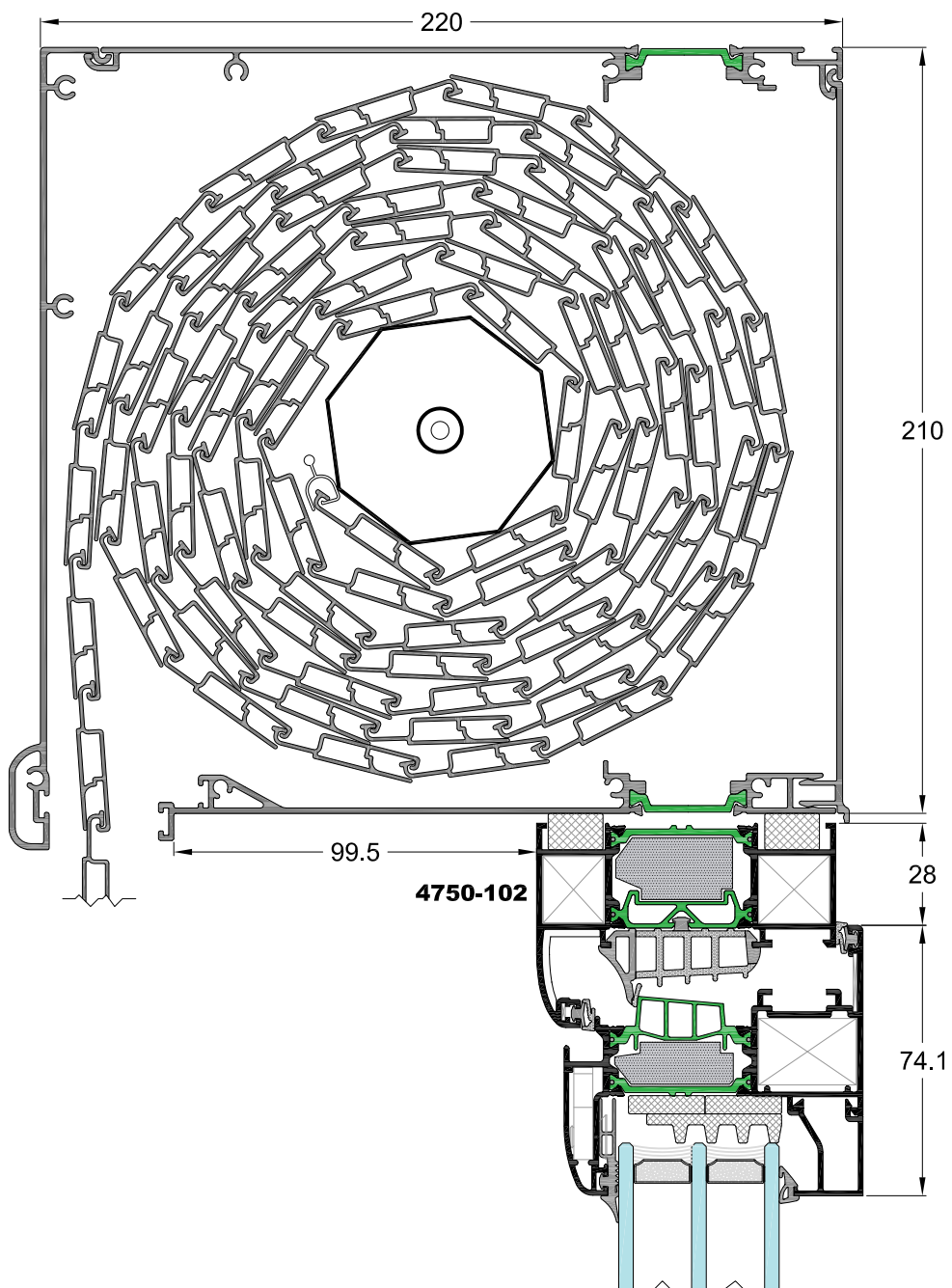
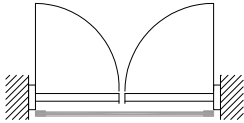

SCALE = 1:2

ΟΡΙΖΟΝΤΙΑ ΤΟΜΗ ΔΙΦΥΛΛΟΥ ΑΝΟΙΓΟΜΕΝΟΥ ΜΕ ΣΗΤΑ ΚΑΙ ΡΟΛΟ
HORIZONTAL SECTION OF DOUBLE OPENING WINDOW WITH INSECT SCREEN AND ROLL

ΠΡΟΣΟΨΗ
FRONT VIEW

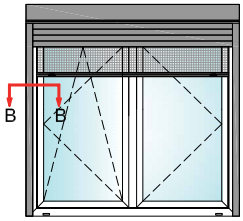

ΚΑΤΟΨΗ
TOP VIEW

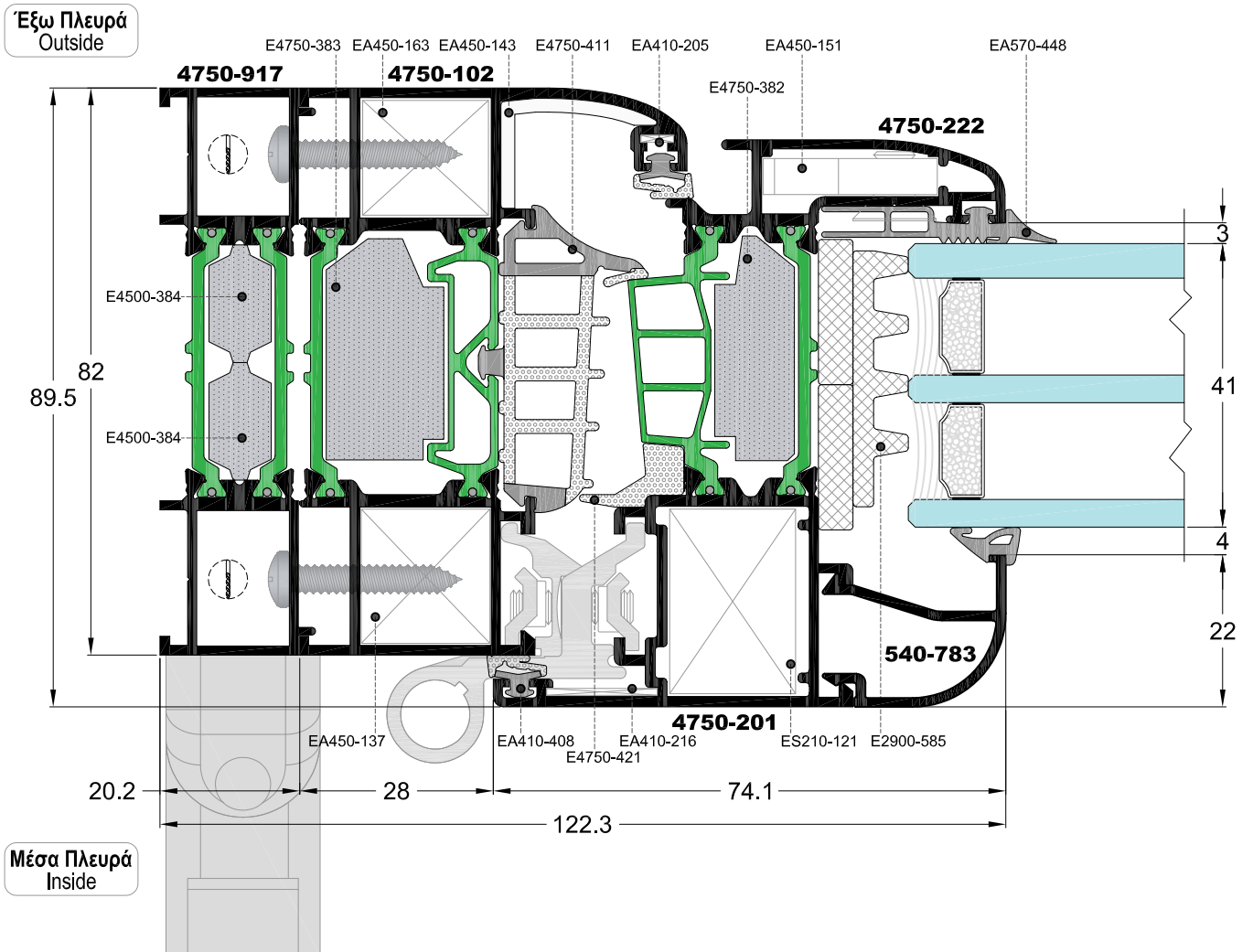
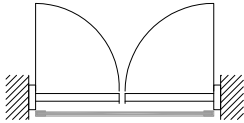

ΟΡΙΖΟΝΤΙΑ ΤΟΜΗ ΔΙΦΥΛΛΟΥ ΑΝΟΙΓΟΜΕΝΟΥ ΜΕ ΓΥΑΛΙΝΟ ΚΑΓΚΕΛΟ
HORIZONTAL SECTION OF DOUBLE OPENING WINDOW WITH CLASSIC EUROPEAN RAIL

ΠΙΣΩ ΟΨΗ
BACK VIEW

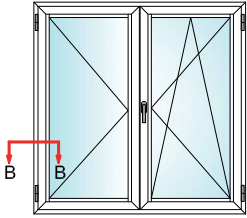

ΚΑΤΩΨΗ
TOP VIEW

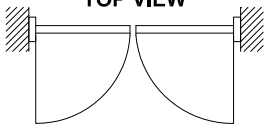

ΣΗΜΕΙΩΣΗ:

Για περισσότερες πληροφορίες ανατρέξτε στον τεχνικό κατάλογο F50 railing system.

NOTE:

For more details see the F50 railing system technical catalogue

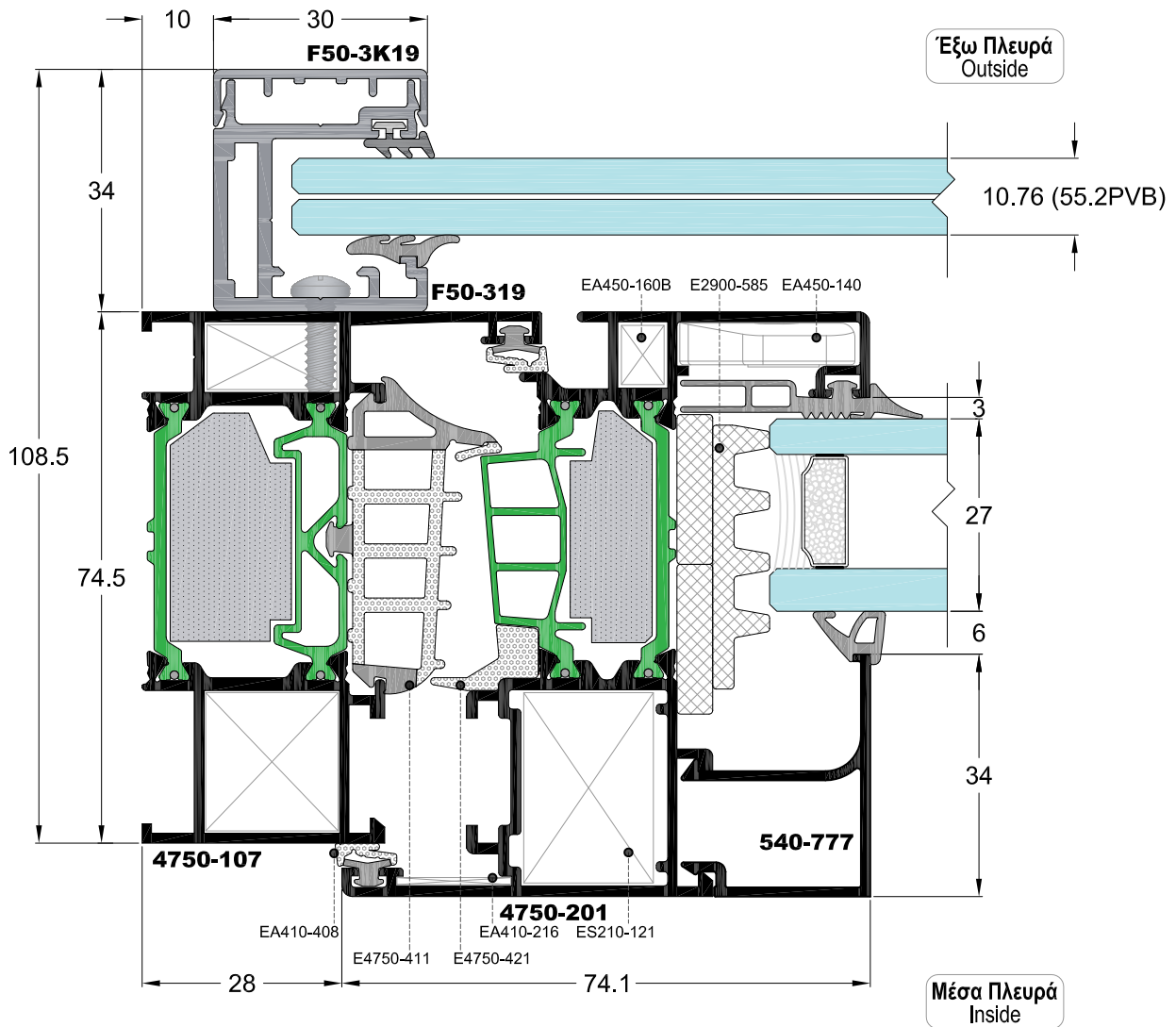

ΟΡΙΖΟΝΤΙΑ ΤΟΜΗ ΣΤΑΘΕΡΟΥ ΜΕ ΟΔΗΓΟ ΕΠΑΛΛΗΛΟ ΜΕ ΣΗΤΑ SL200
HORIZONTAL SECTION OF FIXED WINDOW WITH OVERLAPPING WITH INSECT SCREEN SL200

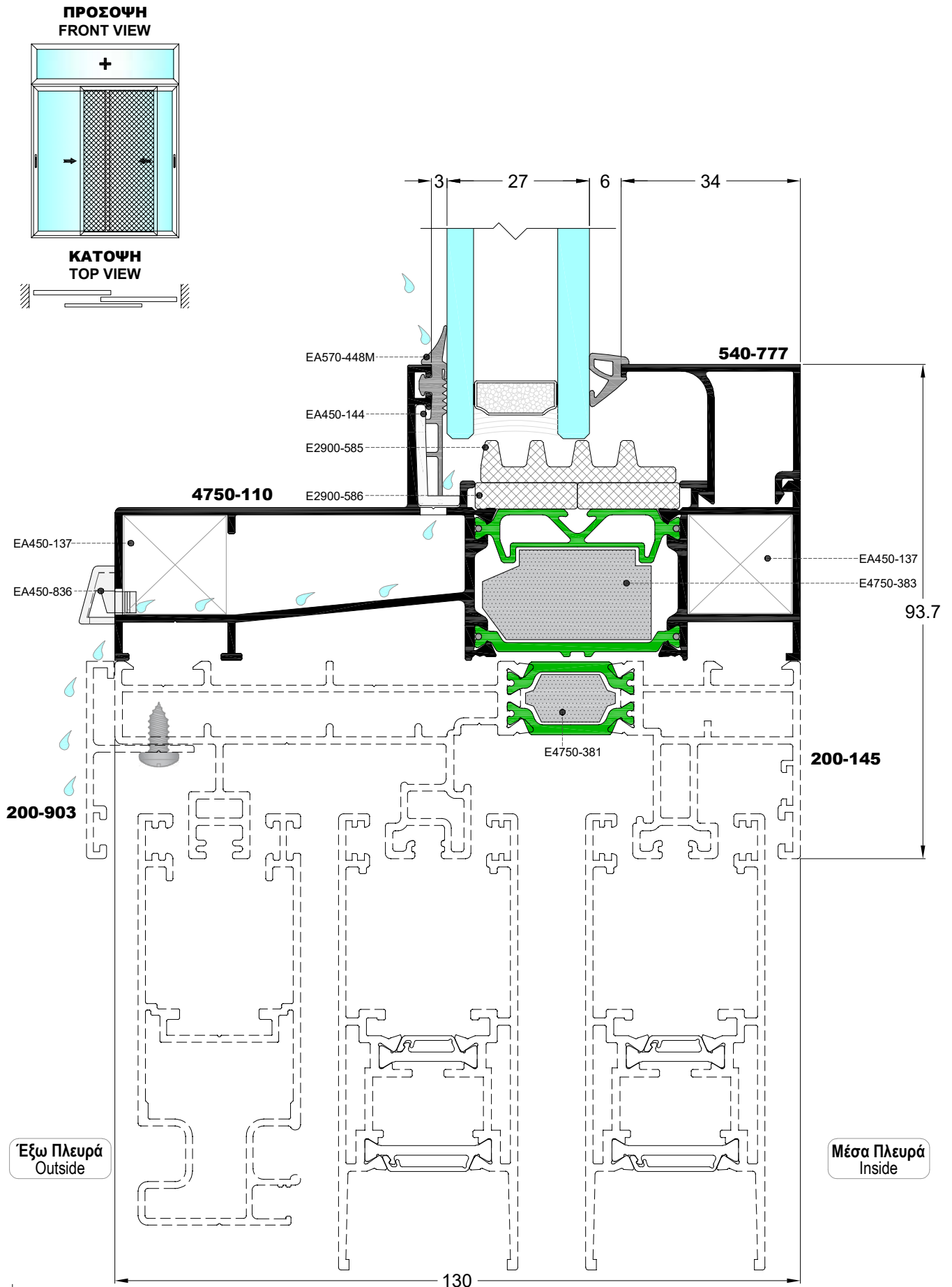

ΟΡΙΖΟΝΤΙΑ ΤΟΜΗ ΣΤΑΘΕΡΟΥ ΜΕ ΕΠΑΛΛΗΛΟ ΟΔΗΓΟ SL2450
HORIZONTAL SECTION OF FIXED WINDOW WITH OVERLAPPING SL2450

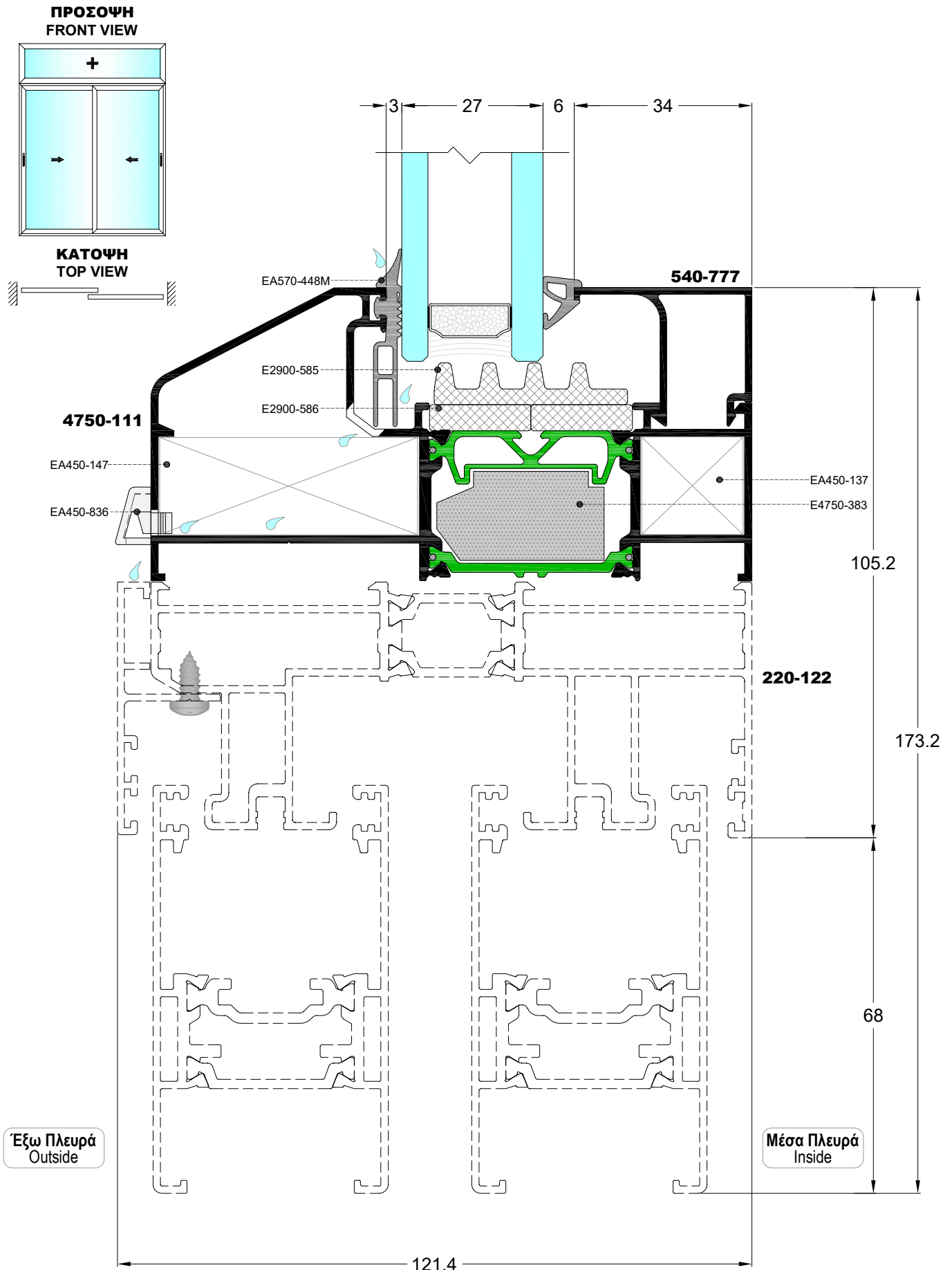

W4750

Κατεργασίες & Κατασκευαστικές Λεπτομέρειες -
Milling & Construction Details

ΚΑΤΕΡΓΑΣΙΑ ΚΑΣΑΣ ΓΙΑ ΤΟΠΟΘΕΤΗΣΗ ΓΩΝΙΑΣ ΣΥΝΔΕΣΕΩΣ
WORKING PERFORATING ON FRAME FOR CORNER JOINT ASSEMBLY

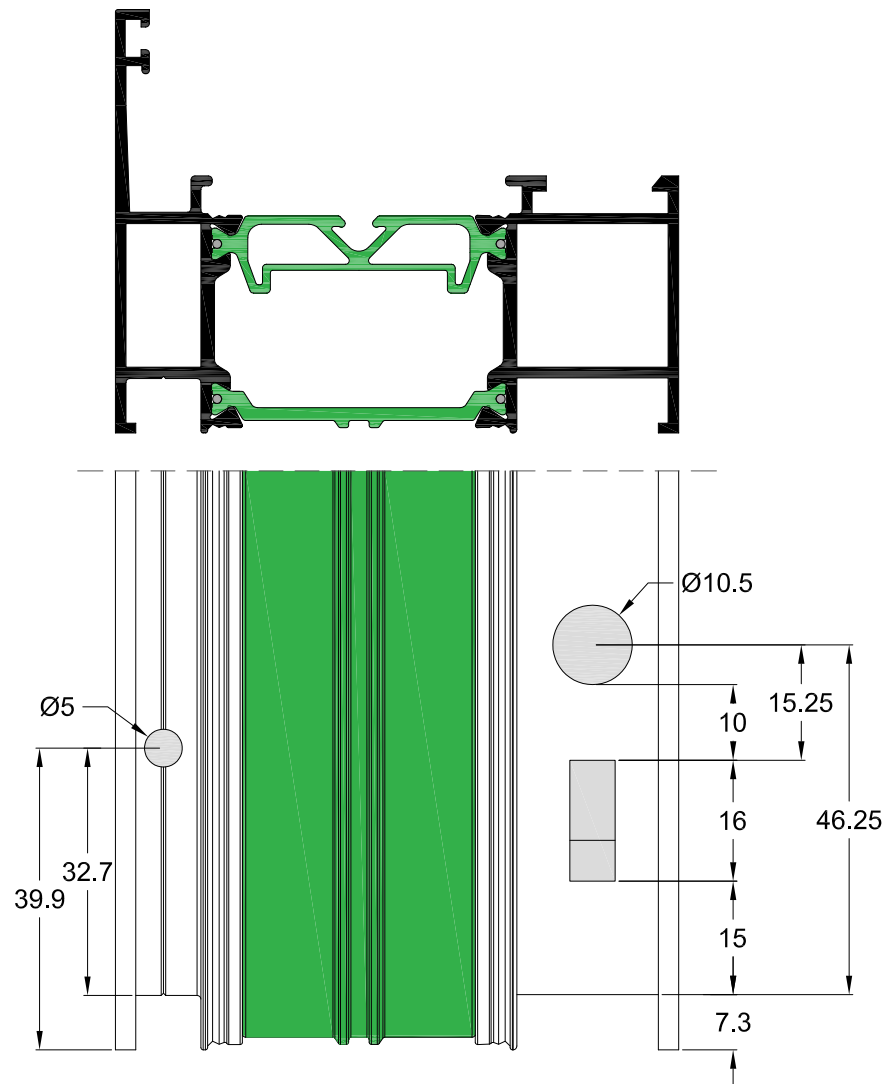

ΚΑΤΕΡΓΑΣΙΑ ΦΥΛΛΟΥ ΓΙΑ ΤΟΠΟΘΕΤΗΣΗ ΓΩΝΙΑΣ ΣΥΝΔΕΣΕΩΣ
WORKING PERFORATING ON SASH FOR CORNER JOINT ASSEMBLY

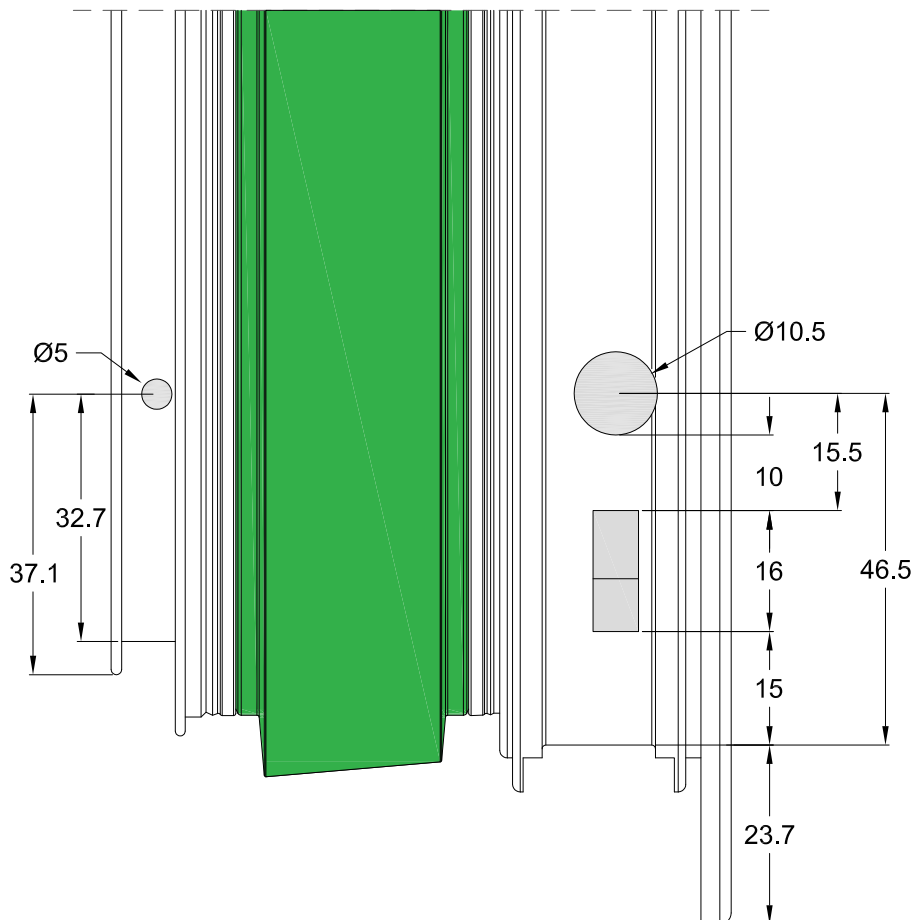
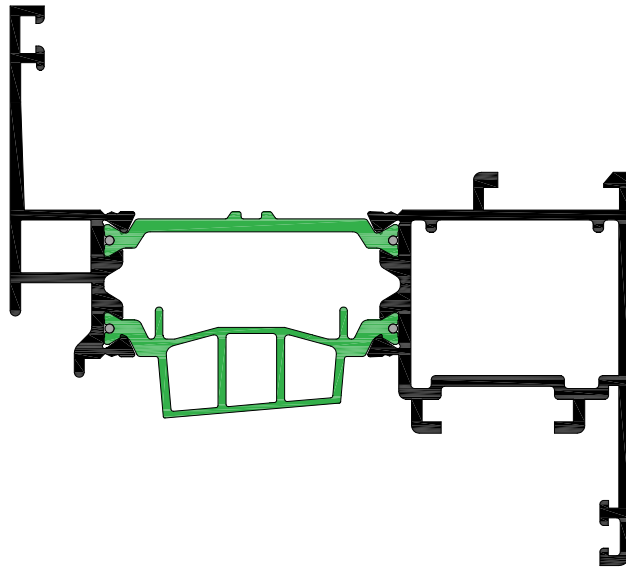

ΝΕΡΟΧΥΤΕΣ ΚΑΣΩΝ
DRAINAGE FOR FRAMES

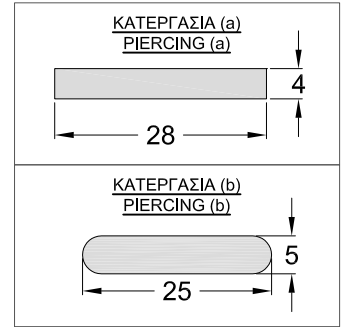
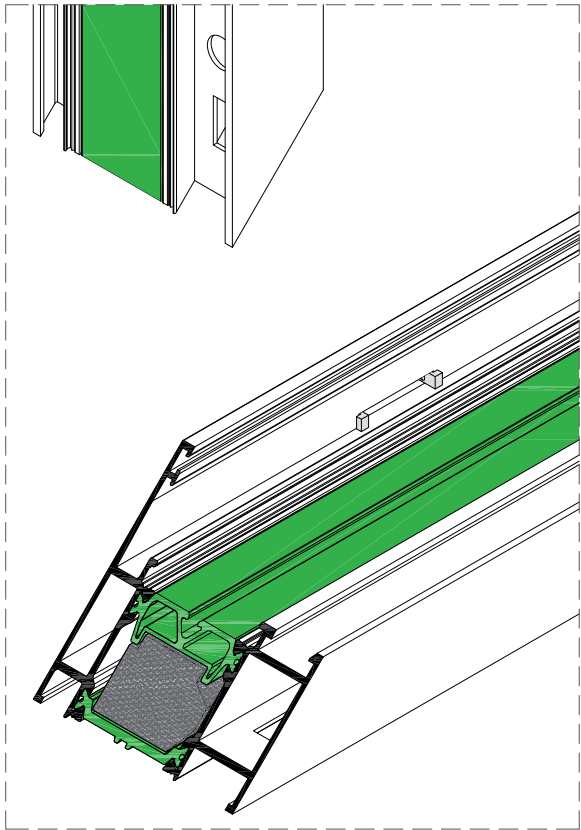

ΠΕΡΙΠΤΩΣΗ 1
CASE 1

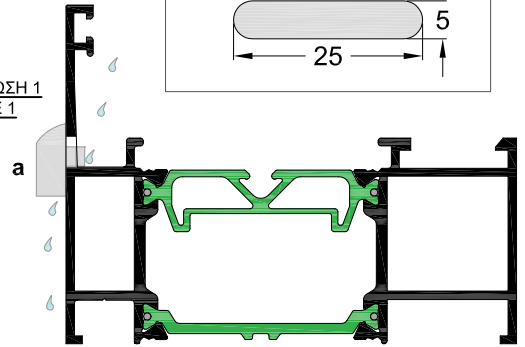

ΠΕΡΙΠΤΩΣΗ 2
CASE 2

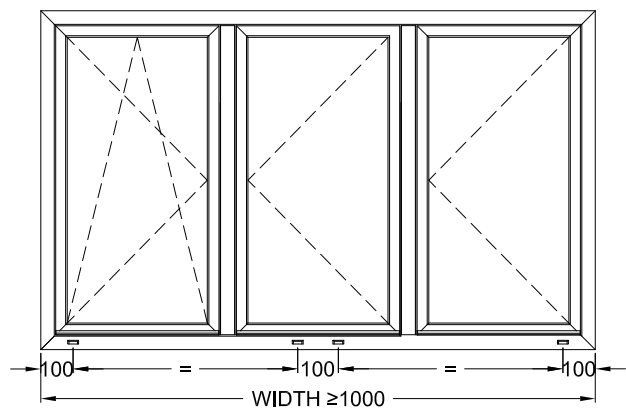
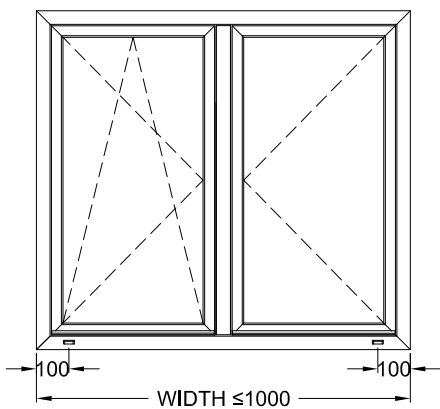
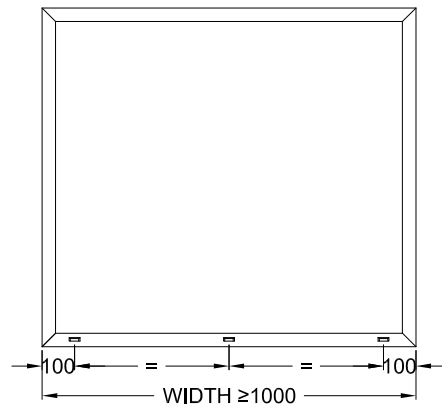
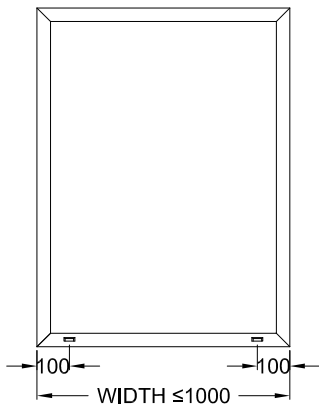
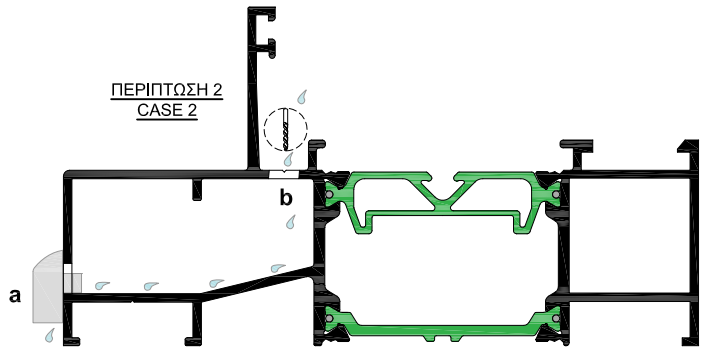

ΝΕΡΟΧΥΤΕΣ ΦΥΛΛΩΝ
DRAINAGE FOR SASHES

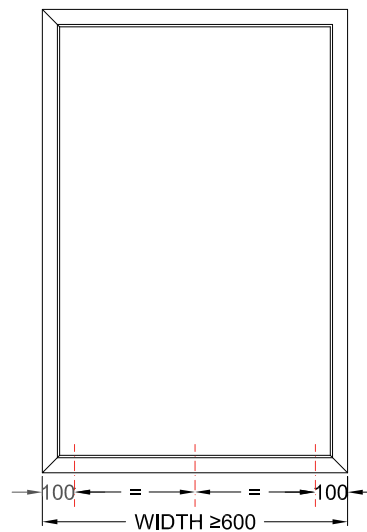
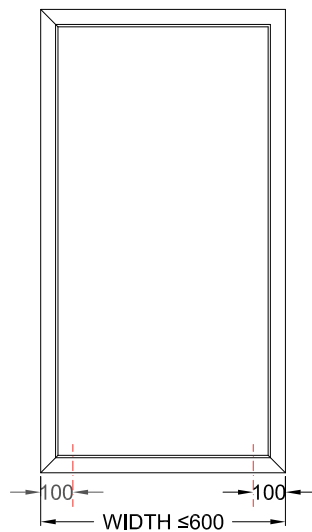
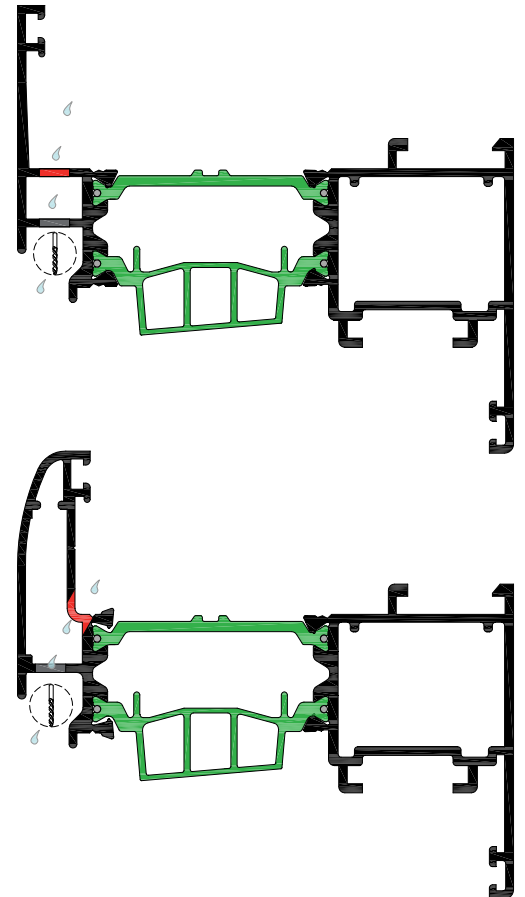
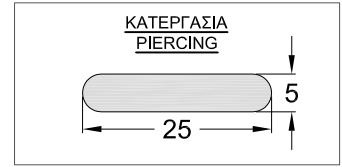
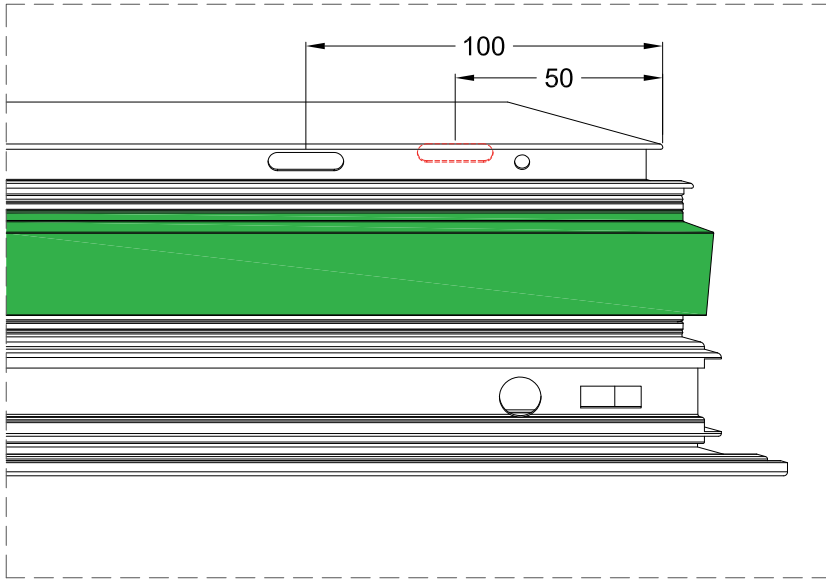

ΚΑΤΕΡΓΑΣΙΑ ΦΥΛΛΟΥ ΓΙΑ ΤΟΠΟΘΕΤΗΣΗ ΣΠΑΝΙΟΛΕΤΑΣ
WORKING PERFORATING FOR CREMONE BOLT ASSEMBLING

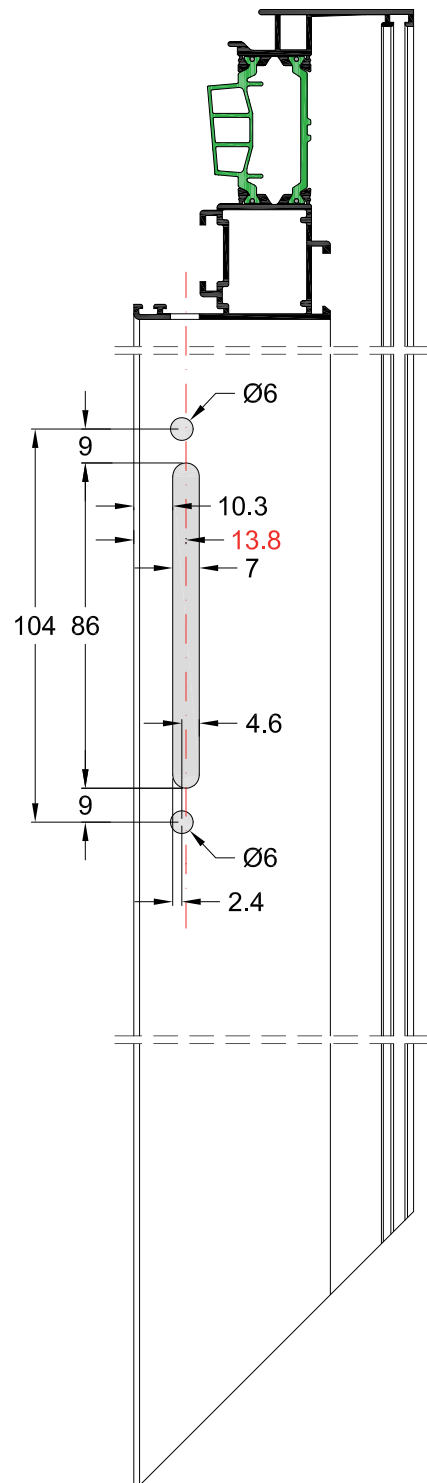
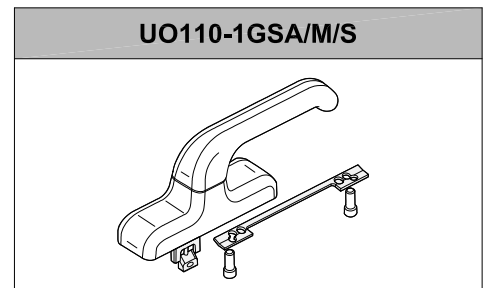

SCALE = 1:2

ΚΑΤΕΡΓΑΣΙΑ ΦΥΛΛΟΥ ΓΙΑ ΤΟΠΟΘΕΤΗΣΗ ΜΗΧΑΝΙΣΜΟΥ ΜΕ ΠΟΜΟΛΟ ΚΑΡΕ
WORKING PERFORATING FOR MECHANISM WITH SQUARE PIN HANDLE

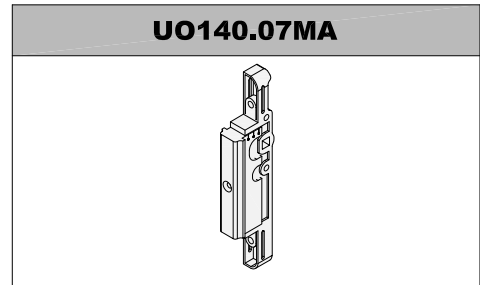
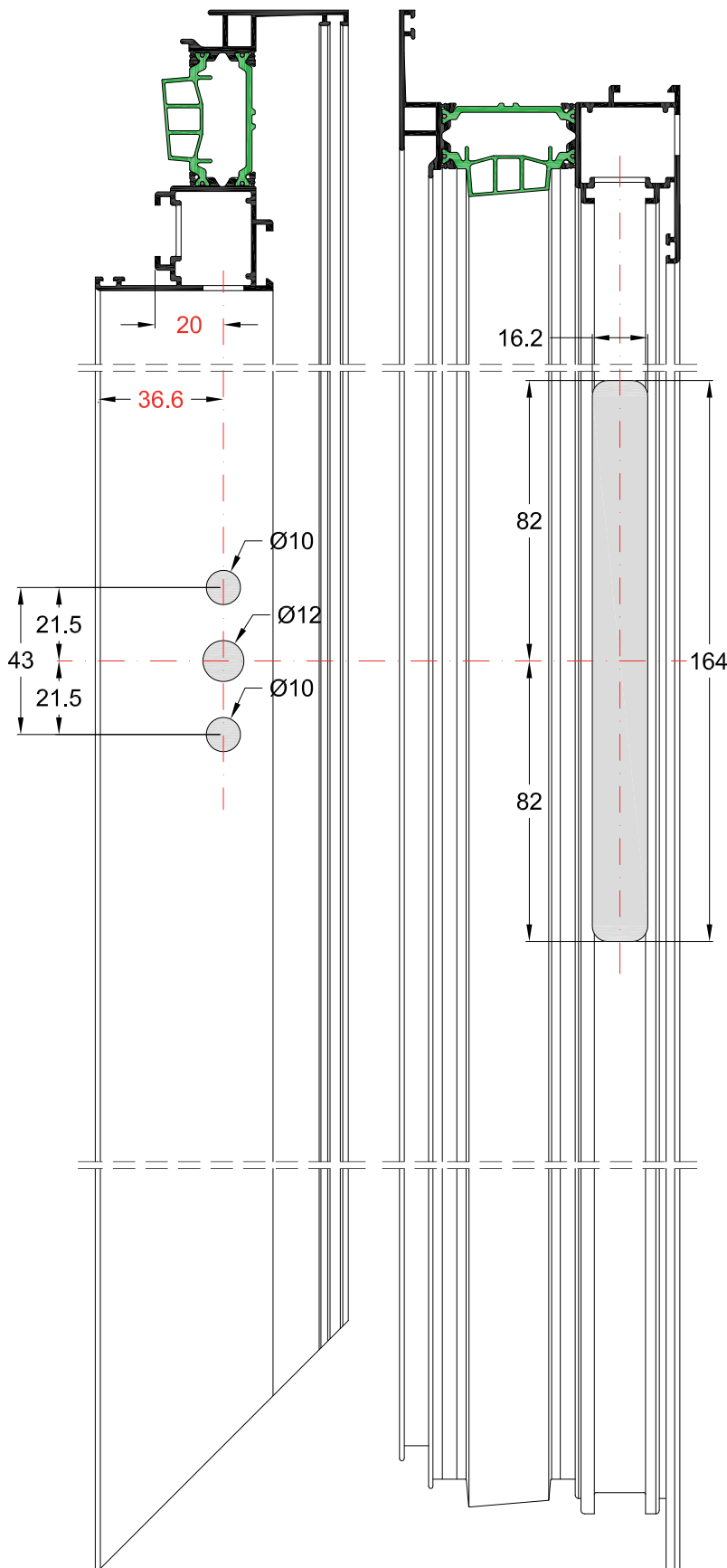

ΣΗΜΕΙΩΣΗ:
 Το μεταβλητό κέντρο του μηχανισμού να είναι ρυθμισμένο στα 20 mm.
NOTE:
 The variable center of mechanism should be adjusted at 20 mm.

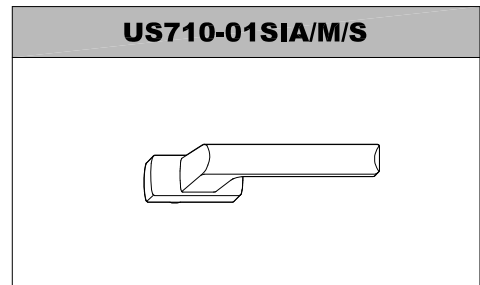

ΚΑΤΕΡΓΑΣΙΑ ΦΥΛΛΟΥ ΓΙΑ ΤΟΠΟΘΕΤΗΣΗ ΜΗΧΑΝΙΣΜΟΥ ΜΕ ΠΟΜΟΛΟ ΚΑΡΕ
WORKING PERFORATING FOR MECHANISM WITH SQUARE PIN HANDLE

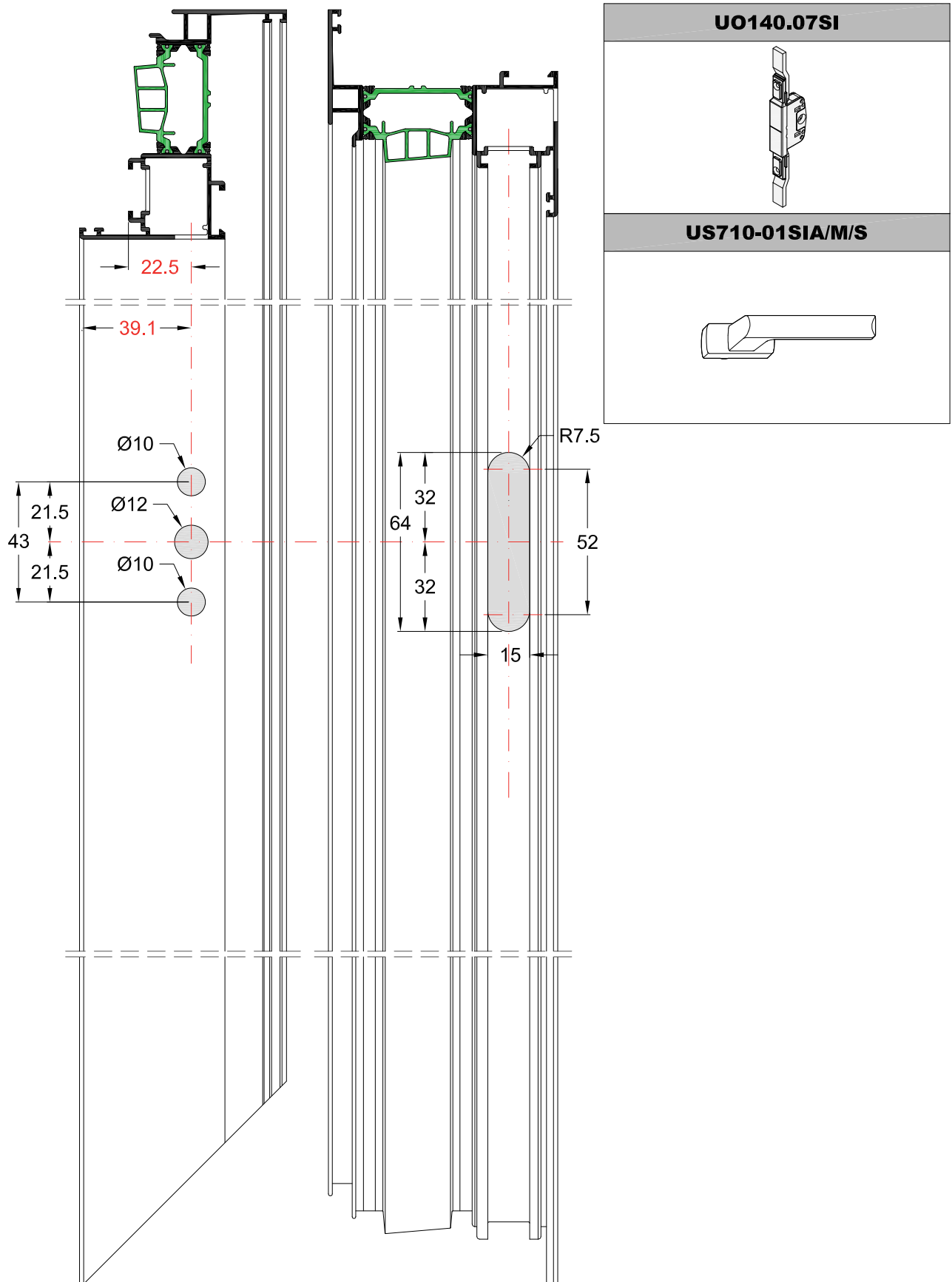

SCALE = 1:2

ΚΑΤΕΡΓΑΣΙΑ ΦΥΛΛΟΥ ΓΙΑ ΤΟΠΟΘΕΤΗΣΗ ΠΟΜΟΛΟΥ ΣΕ ΠΕΡΙΜΕΤΡΙΚΟ ΜΗΧΑΝΙΣΜΟ ΣΙΕΓΕΝΙΑ
WORKING PERFORATING FOR SIEGENIA MULTILOCKING MECHANISM

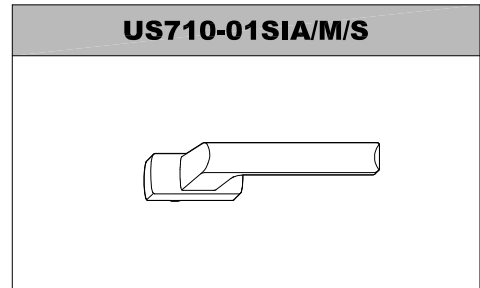
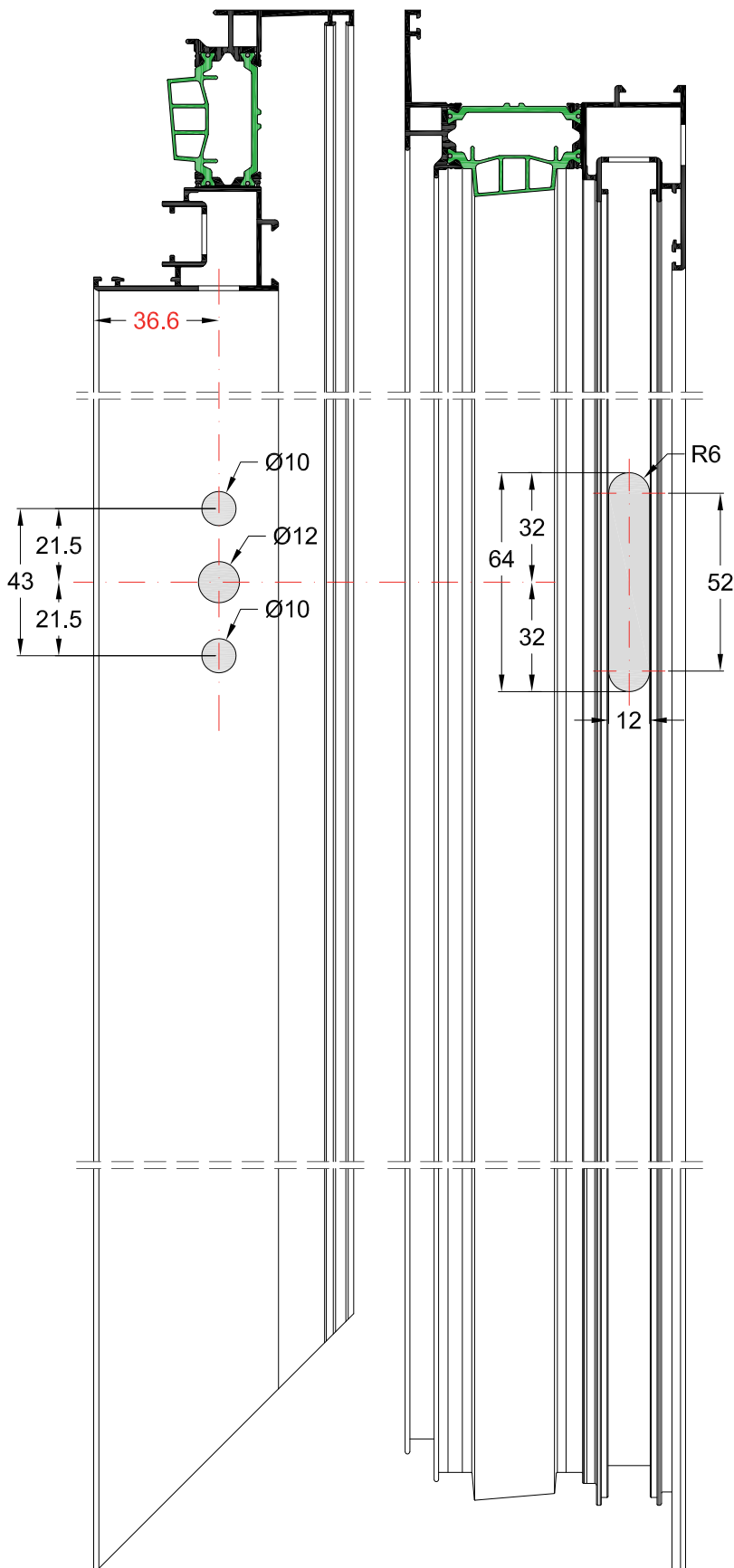

SCALE = 1:2

ΚΑΤΕΡΓΑΣΙΑ ΦΥΛΛΟΥ ΓΙΑ ΤΟΠΟΘΕΤΗΣΗ ΚΛΕΙΔΑΡΙΑΣ ΣΕ ΦΥΛΛΟ ΜΕ ΚΑΜΕΡΑ ALU 16
WORKING PERFORATING FOR LOCK MECHANISM WITH CAMERA ALU 16

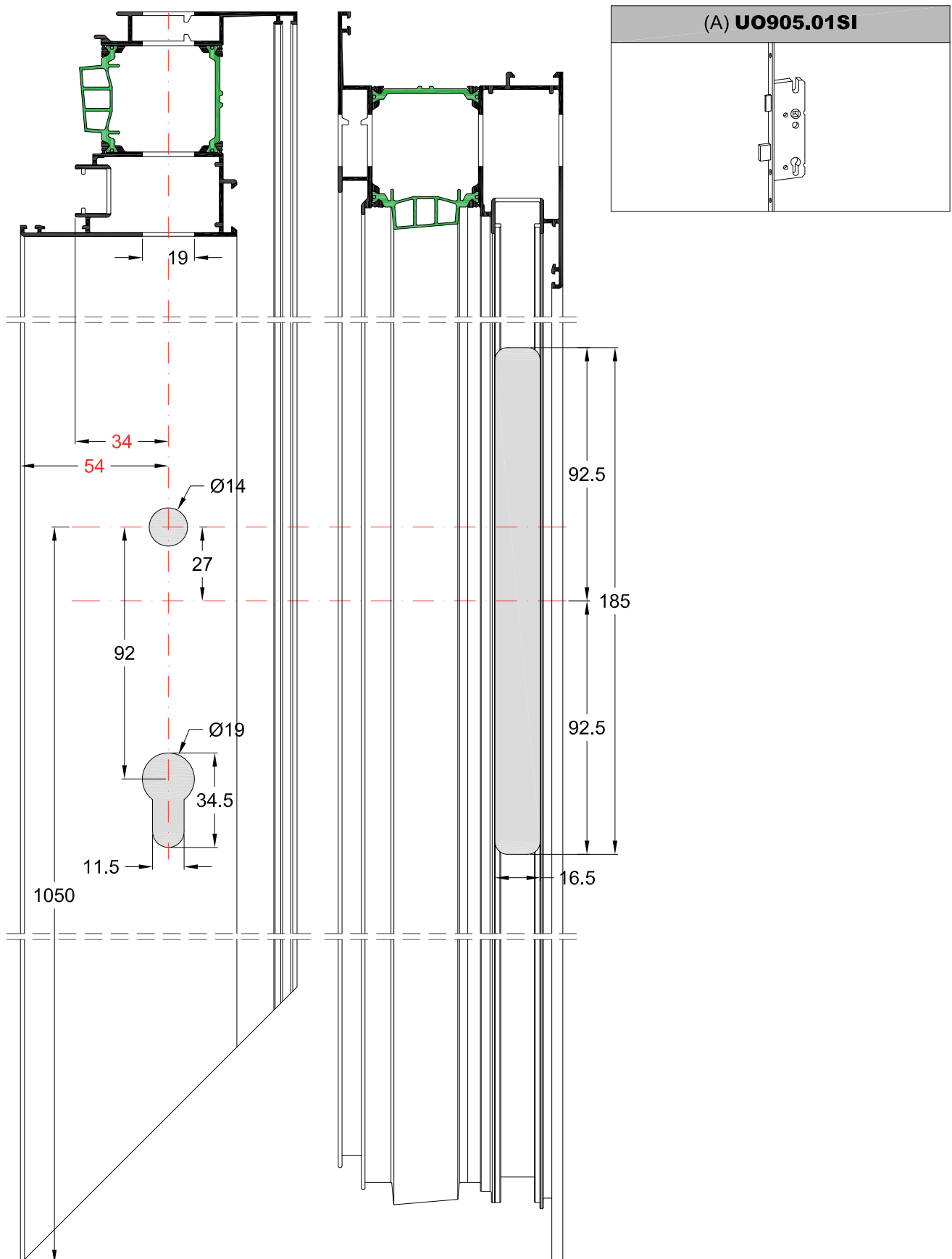

SCALE = 1:2

ΚΑΤΕΡΓΑΣΙΑ ΦΥΛΛΟΥ ΓΙΑ ΤΟΠΟΘΕΤΗΣΗ ΚΛΕΙΔΑΡΙΑΣ ΣΕ ΦΥΛΛΟ ΜΕ ΚΑΜΕΡΑ EUROPEA
WORKING PERFORATING FOR LOCK MECHANISM WITH CAMERA EUROPEA

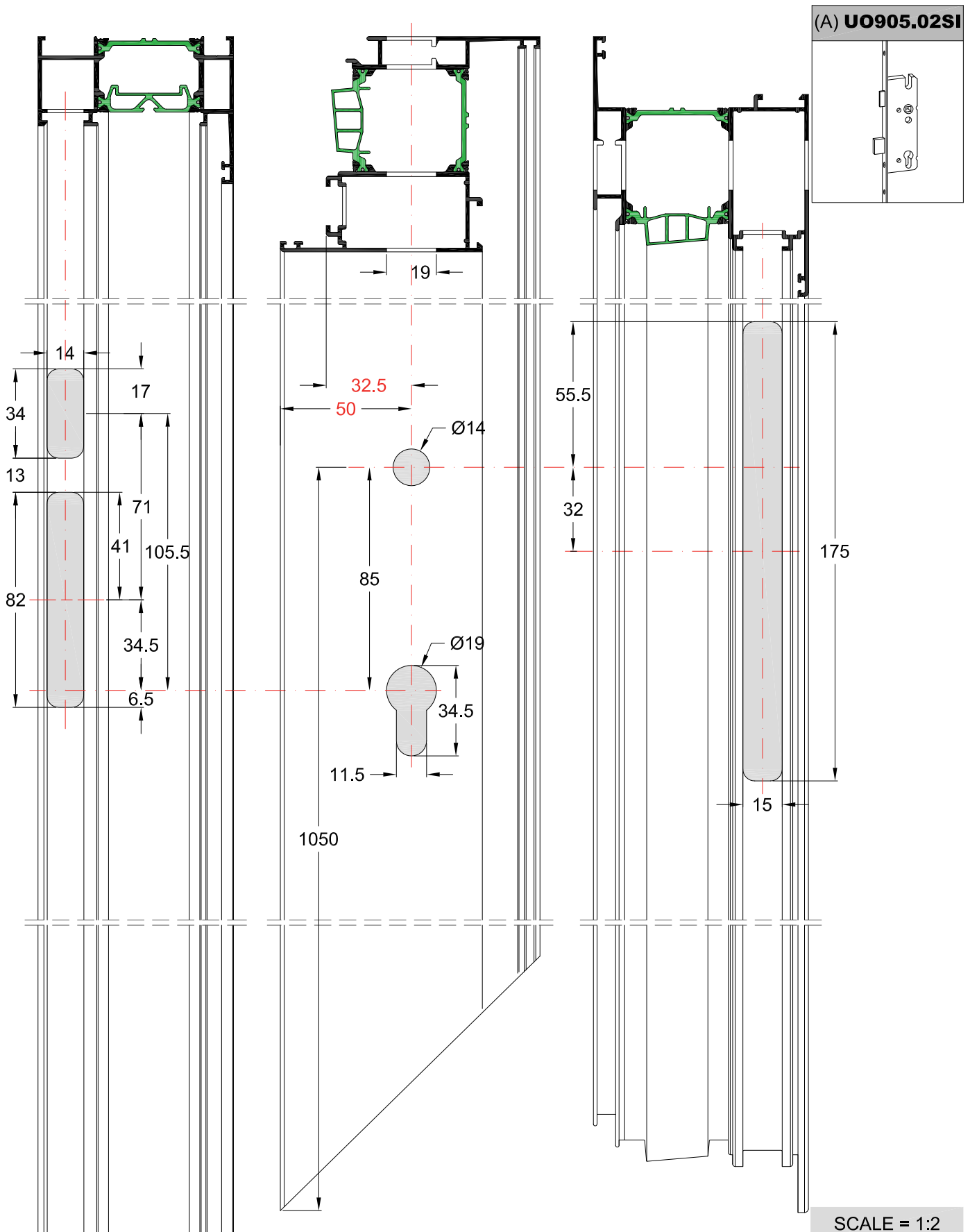

SCALE = 1:2

ΚΑΤΕΡΓΑΣΙΑ ΦΥΛΛΟΥ ΠΑΤΖΟΥΡΙΟΥ ΓΙΑ ΤΟΠΟΘΕΤΗΣΗ ΜΗΧΑΝΙΣΜΟΥ ΜΕ ΠΟΜΟΛΟ ΚΑΡΕ
SHUTTER SASH WORKING PERFORATING FOR MECHANISM WITH SQUARE PIN HANDLE

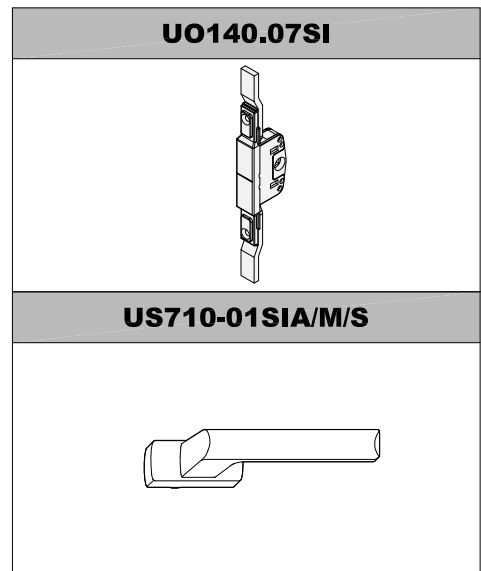
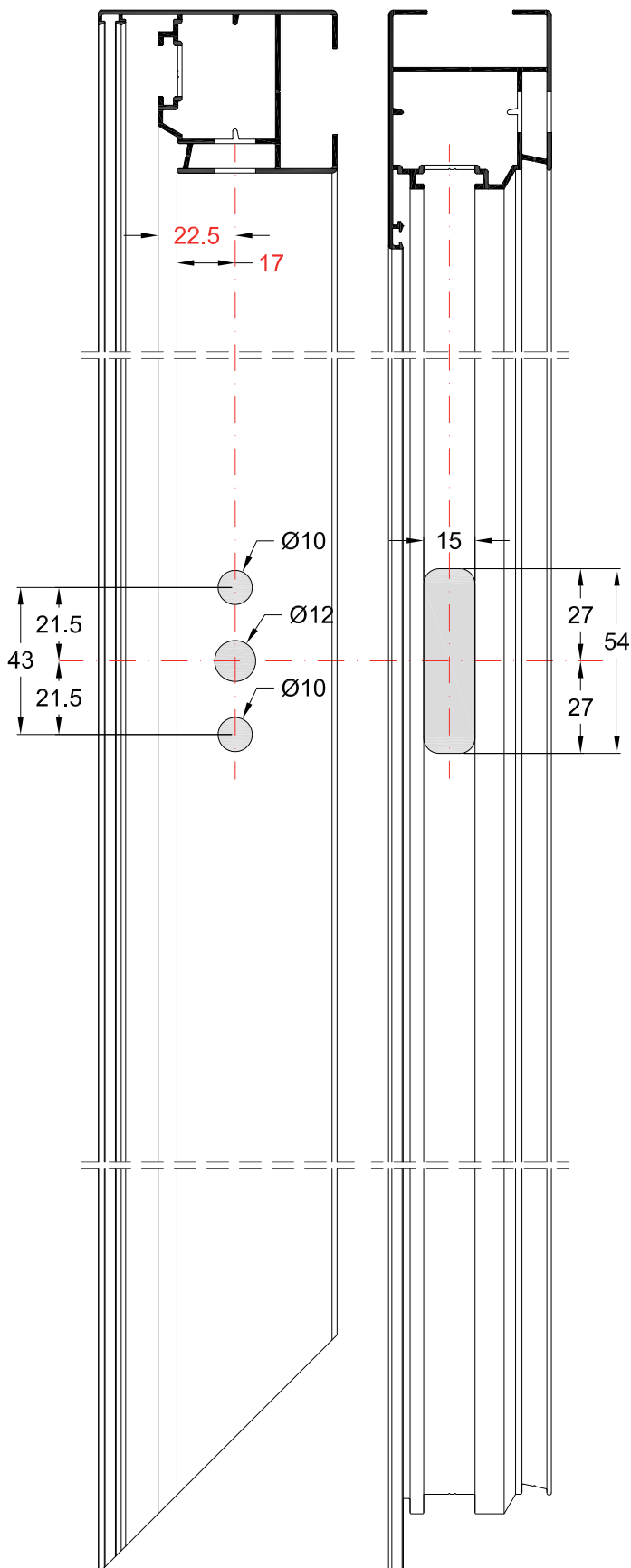

SCALE = 1:2

ΚΑΤΕΡΓΑΣΙΑ ΦΥΛΛΟΥ ΠΑΤΖΟΥΡΙΟΥ ΓΙΑ ΤΟΠΟΘΕΤΗΣΗ ΣΠΑΝΙΟΛΕΤΑΣ
SHUTTER SASH WORKING PERFORATING FOR CHREMONE BOLD ASSEMBLING

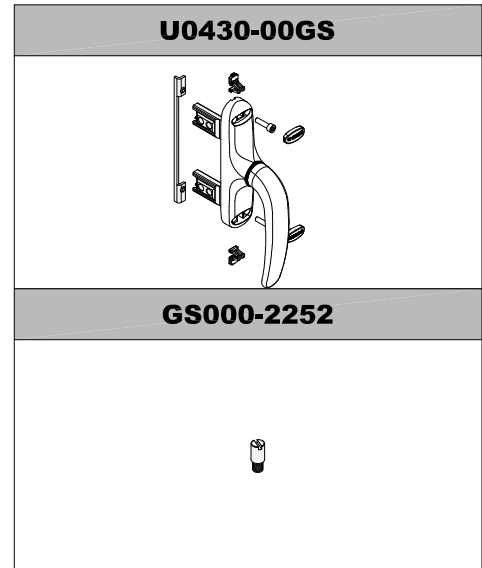
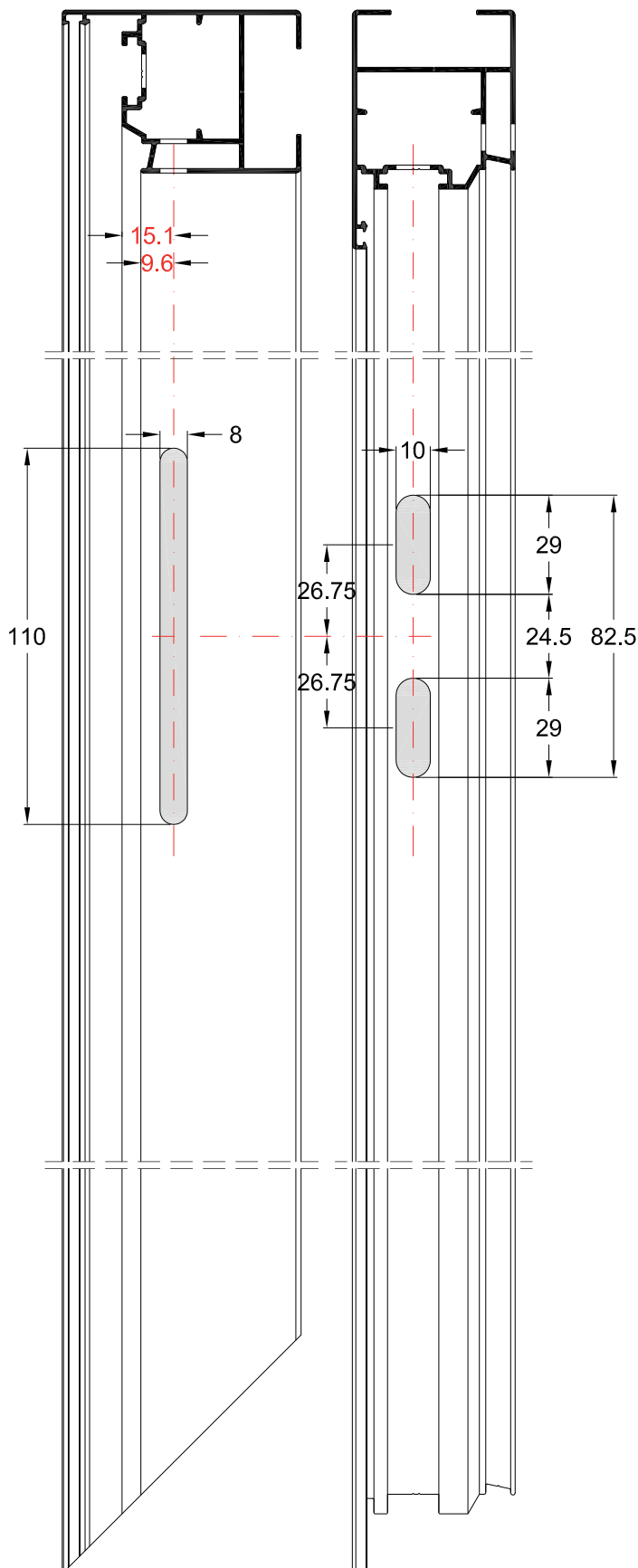

SCALE = 1:2

ΚΑΤΕΡΓΑΣΙΑ ΦΥΛΛΟΥ ΠΑΤΖΟΥΡΙΟΥ ΓΙΑ ΤΟΠΟΘΕΤΗΣΗ ΜΗΧΑΝΙΣΜΟΥ ΜΕ ΠΟΜΟΛΟ ΚΑΡΕ
SHUTTER SASH WORKING PERFORATING FOR MECHANISM WITH SQUARE PIN HANDLE

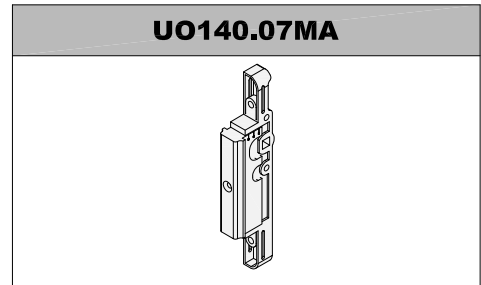
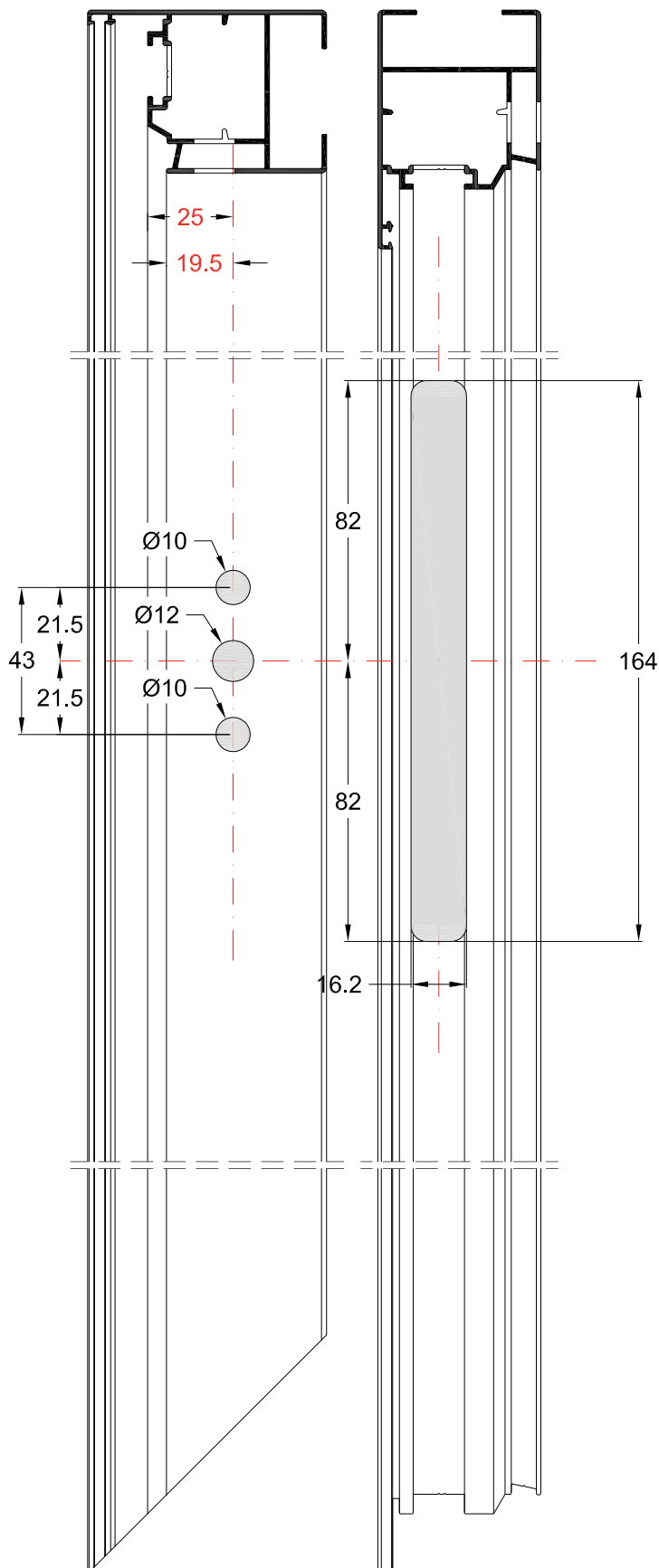

ΣΗΜΕΙΩΣΗ:
Το μεταβλητό κέντρο του μηχανισμού να είναι ρυθμισμένο στα 25 mm.
NOTE:
The variable center of mechanism should be adjust at 25 mm.

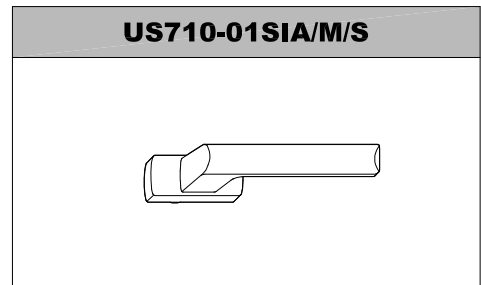

SCALE = 1:2

ΚΑΤΕΡΓΑΣΙΑ ΦΥΛΛΟΥ ΠΑΤΖΟΥΡΙΟΥ ΓΙΑ ΤΟΠΟΘΕΤΗΣΗ ΣΠΑΝΙΟΛΕΤΑΣ
SHUTTER SASH WORKING PERFORATING FOR CREMONE BOLT ASSEMBLING

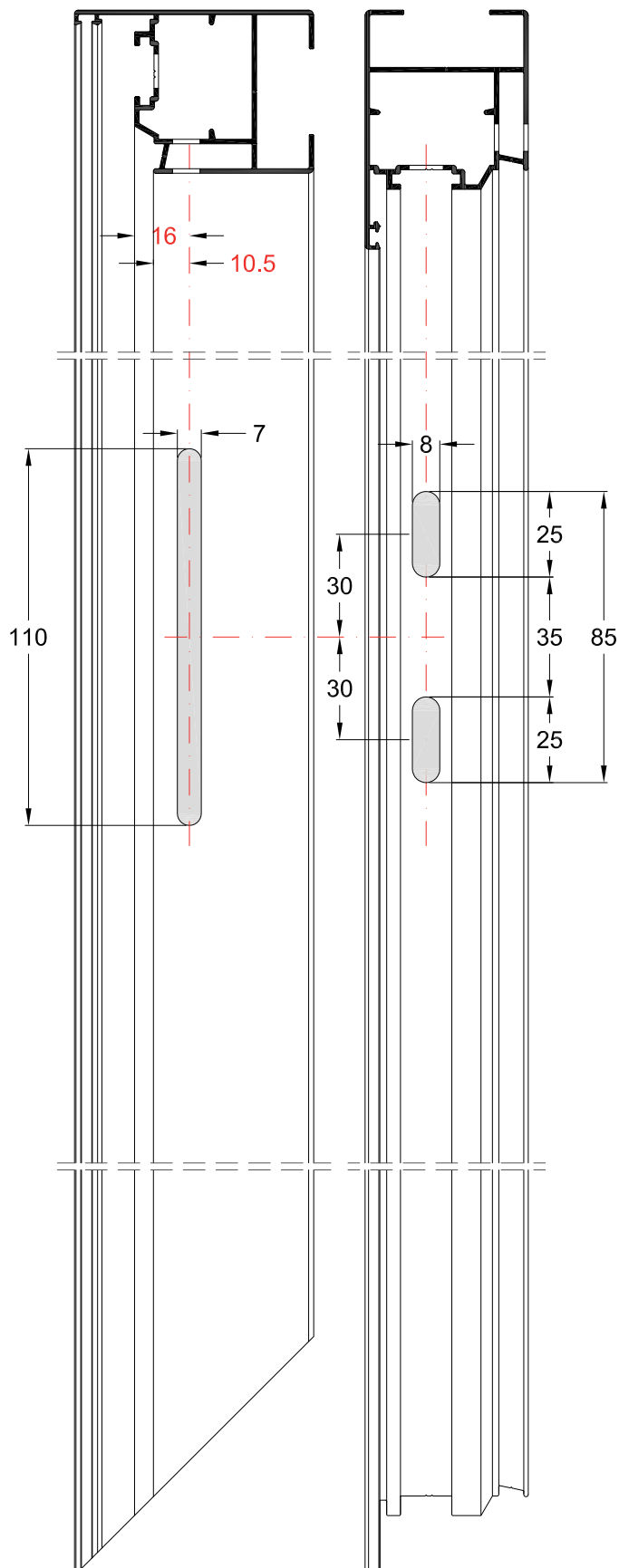

SCALE = 1:2

ΚΑΤΕΡΓΑΣΙΑ ΦΥΛΛΟΥ ΠΑΤΖΟΥΡΙΟΥ ΓΙΑ ΤΟΠΟΘΕΤΗΣΗ ΣΠΑΝΙΟΛΕΤΑΣ
SHUTTER SASH WORKING PERFORATING FOR CREMONE BOLT ASSEMBLING

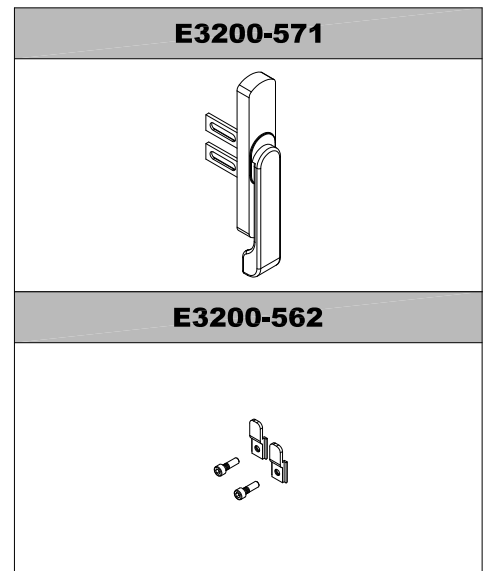
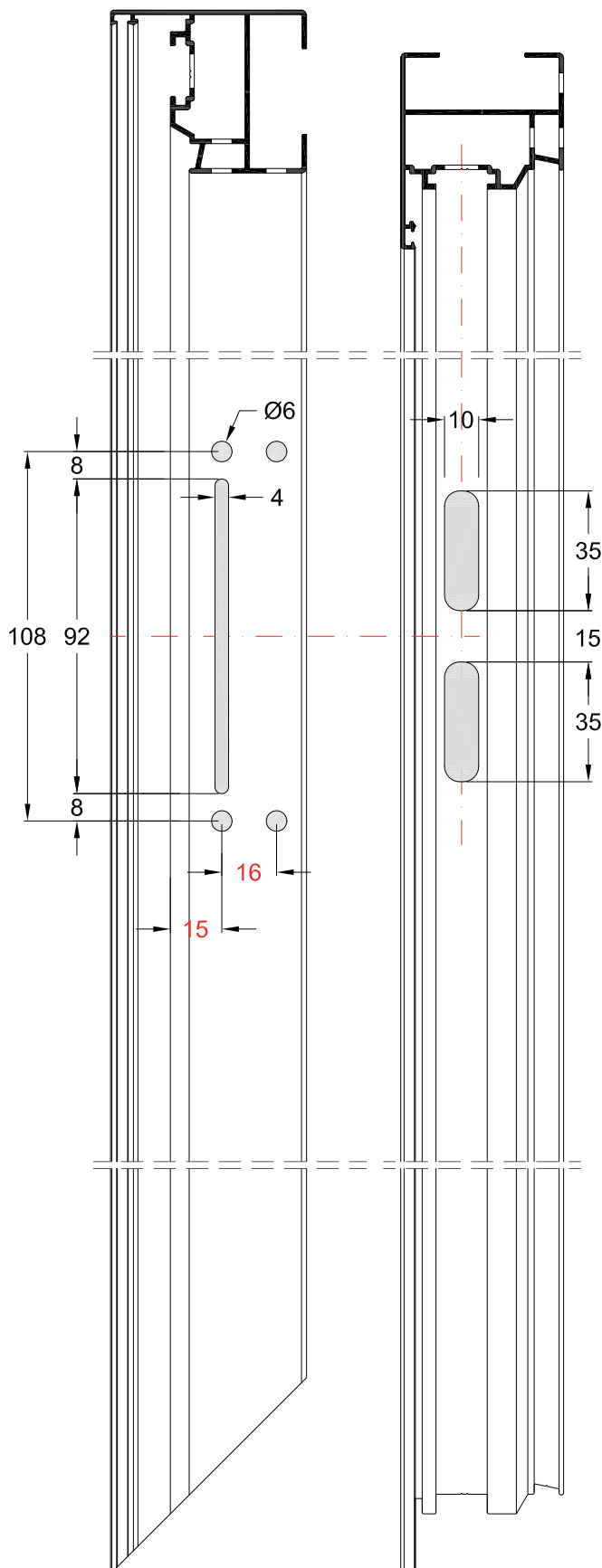

SCALE = 1:2

ΤΟΠΟΘΕΤΗΣΗ ΣΥΝΔΕΣΜΟΥ ΧΩΡΙΣΜΑΤΟΣ
INNER CONNECTOR FOR TRANSOM PROFILE

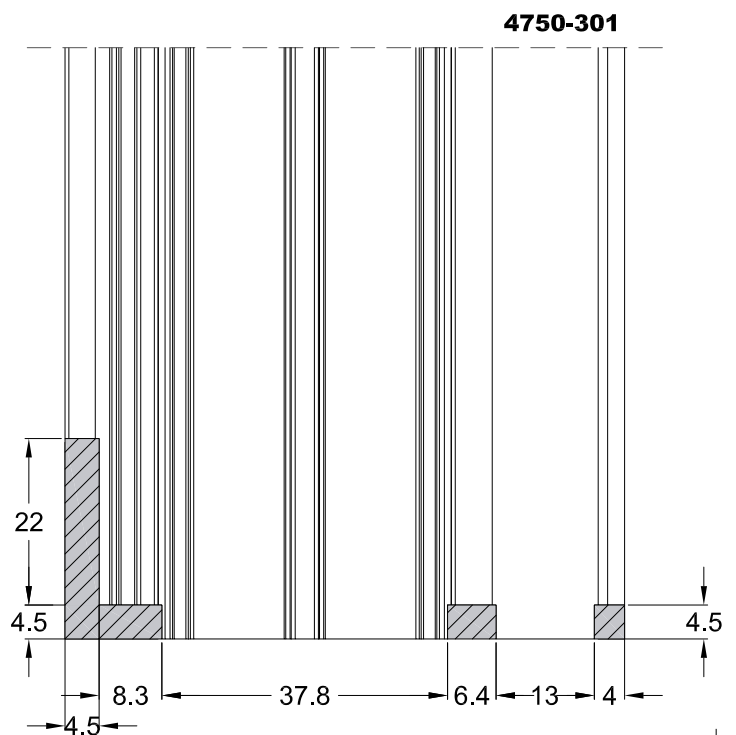
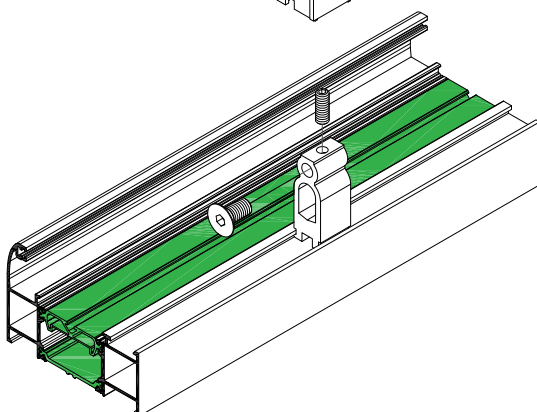
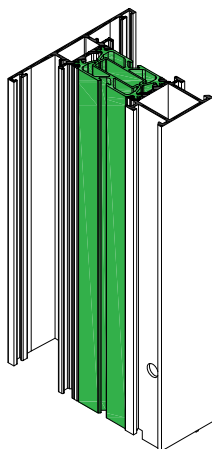
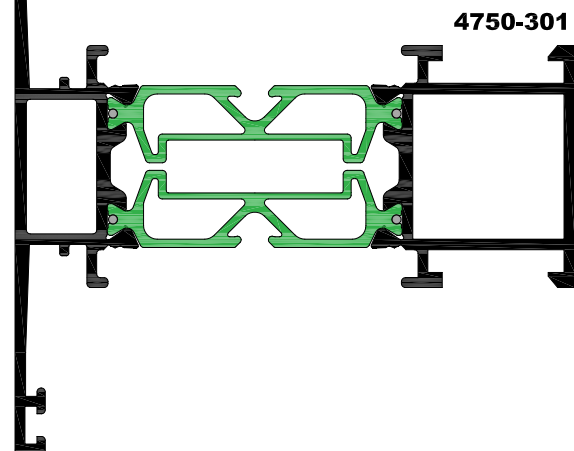
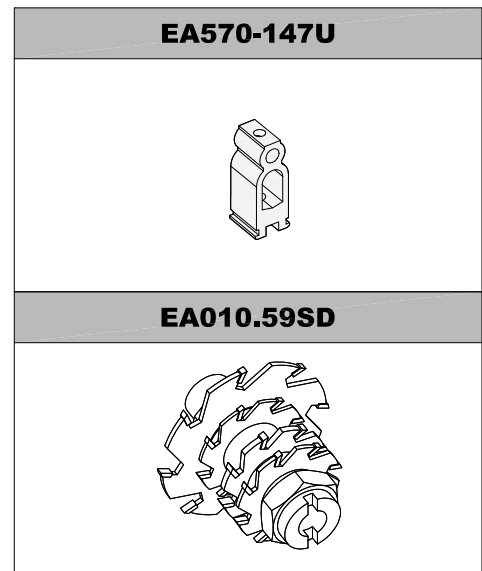
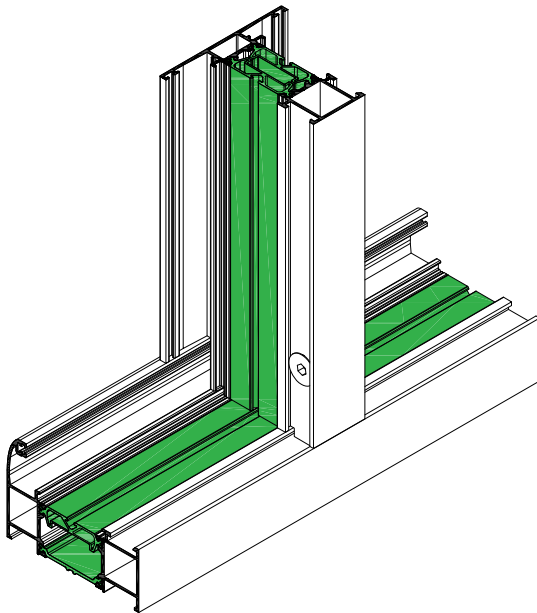

ΚΑΤΑΣΚΕΥΗ ΤΕΛΑΡΟΥ ΜΕ ΤΗΝ ΧΡΗΣΗ ΚΑΒΙΛΙΑΣ FRAME ASSEMBLY WITH USE OF ROLL PIN

ΣΗΜΕΙΩΣΗ:

Για τις κάσες 4750-107 και 4750-113

- Πρώτα βιδώνουμε την γωνία σύνδεσης
- Έπειτα καρφώνουμε την καβίλια
- Επιστρέφουμε και πάλι στην γωνία συνδέσεως για το τελικό σφίξιμο.

NOTE:

For frames 4750-107 and 4750-113

- Screw the corner joint
- Nail the roll pin and break it
- Return in the corner joint for final screwing

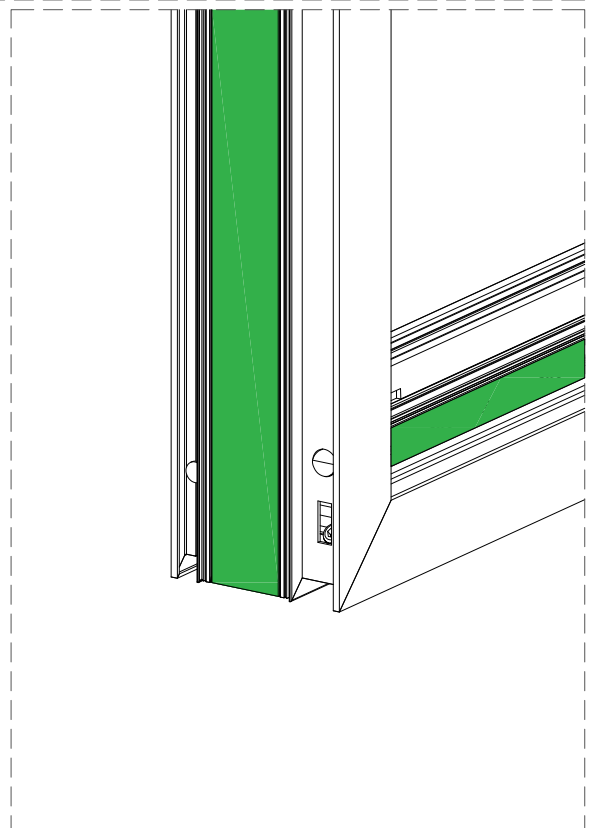
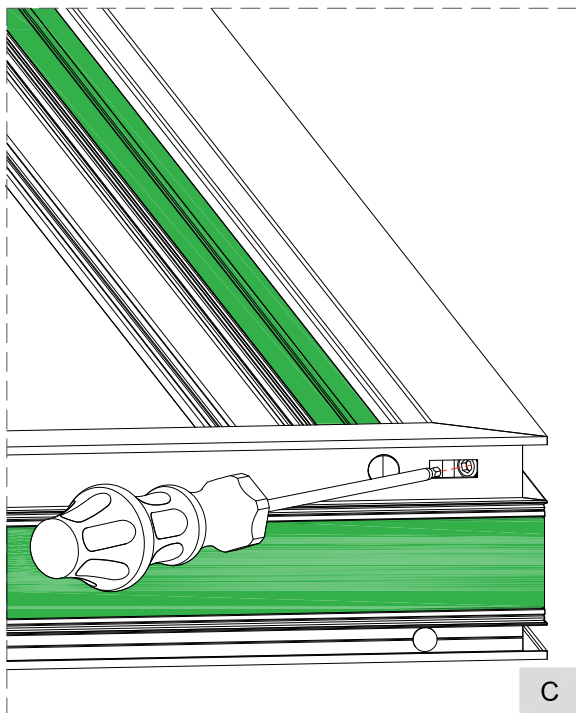
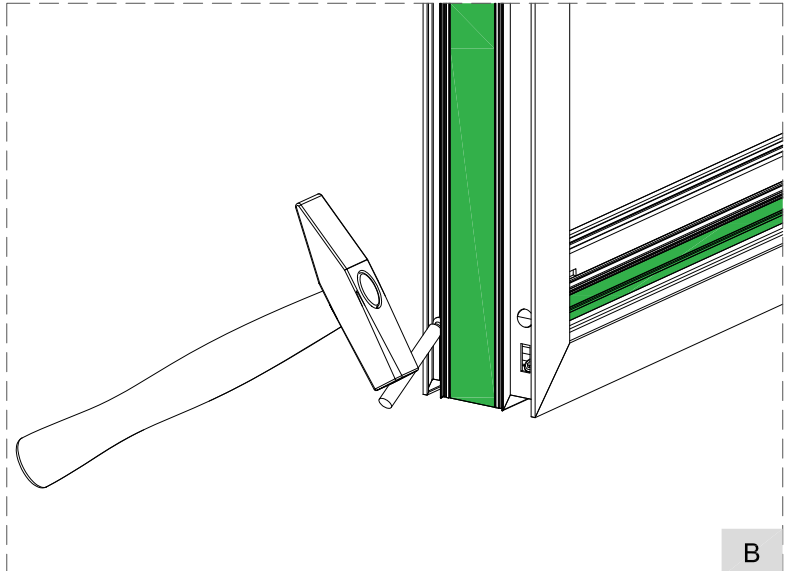
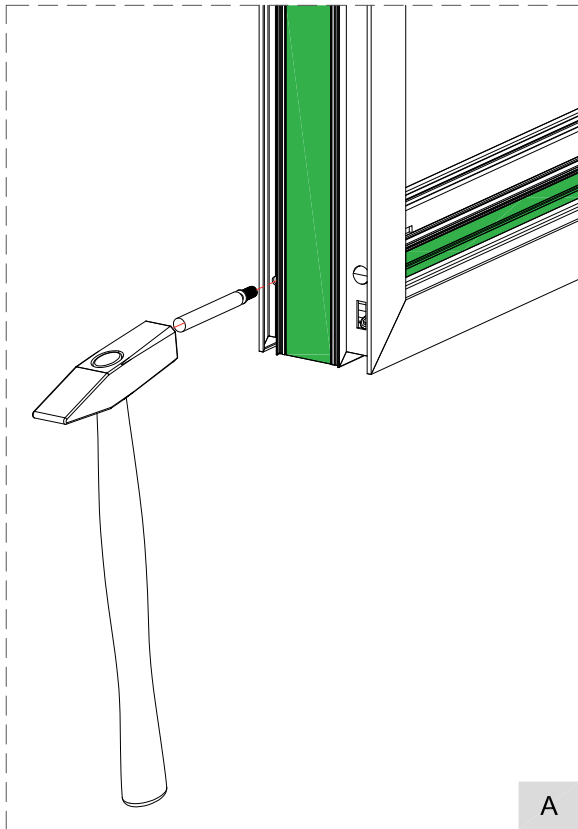

ΤΟΠΟΘΕΤΗΣΗ ΚΕΝΤΡΙΚΟΥ ΕΛΑΣΤΙΚΟΥ
CENTRAL GASKET FITTING

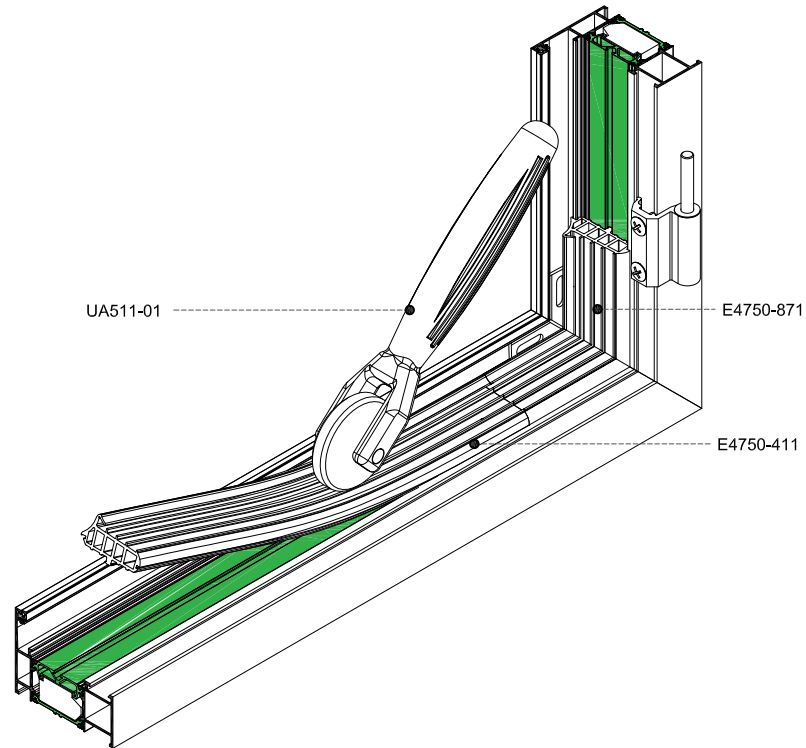

ΤΟΠΟΘΕΤΗΣΗ ΣΦΗΝΩΝ ΤΖΑΜΙΟΥ US521-01/02/03
GLAZING GASKET FITTING US521-01/02/03

ΟΔΗΓΙΕΣ ΤΟΠΟΘΕΤΗΣΗΣ:

- 1 Ξεκινάμε την τοποθέτηση από την πάνω πλευρά του φύλλου και στο κέντρο.
- 2 Πιέζουμε για την τοποθέτηση στις τέσσερις γωνίες.
- 3 Συνεχίζουμε στις τέσσερις πλευρές με την τοποθέτηση από το κέντρο προς τα άκρα.
- 4 Τέλος με κυανοακρυλική κόλλα κολάμε στην πάνω πλευρά τα δύο άκρα

Σημείωση: Το μήκος της σφήνας πρέπει να είναι 2-3% μεγαλύτερο από την περίμετρο τοποθέτησης.

INSTALLATION INSTRUCTIONS:

- 1 Start from top side in the center
- 2 Press the gasket in four corners
- 3 Continue in the sides. Press from center to the edge
- 4 Final glue the edges with cyanoacrylate glue.

Note: The length of gasket must be 2-3% larger than installation perimeter.

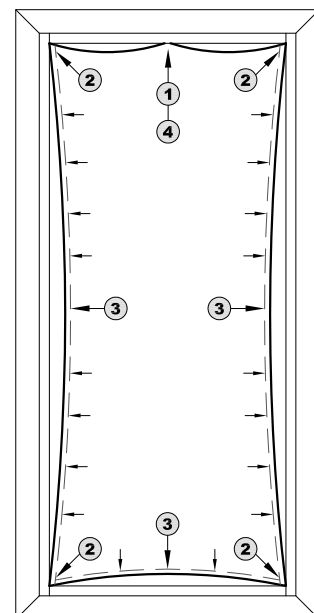

ΑΦΑΙΡΕΣΗ ΕΛΑΣΤΙΚΟΥ ΣΤΗΝ ΠΕΡΙΟΧΗ ΤΟΥ ΜΕΝΤΕΣΣΕ
REMOVING GASKET IN HINGE AREA

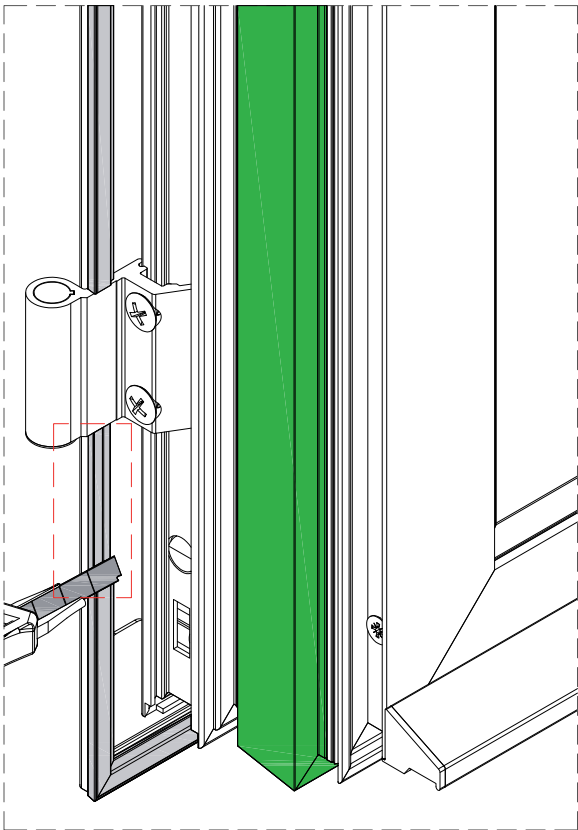

ΞΕΝΥΧΙΑΣΜΑ ΦΥΛΛΟΥ ΜΕ ΤΟ ΚΟΠΤΙΚΟ Νο 5
USE OF No 5 TOOL IN PUNCHING MACHINE

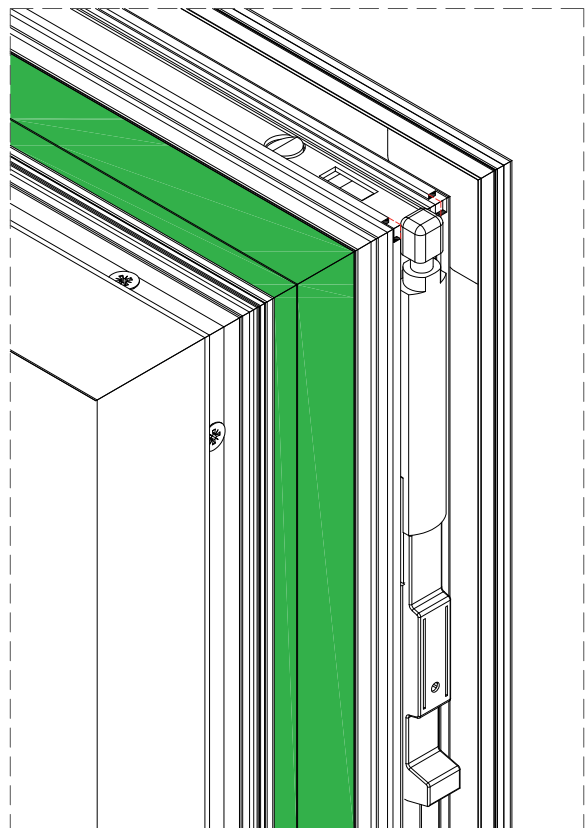

ΤΟΠΟΘΕΤΗΣΗ ΜΠΙΝΙ ΚΑΙ ΤΑΠΑΣ ΜΠΙΝΙ
INSTALLATION OF REBATE PROFILE AND END COVER

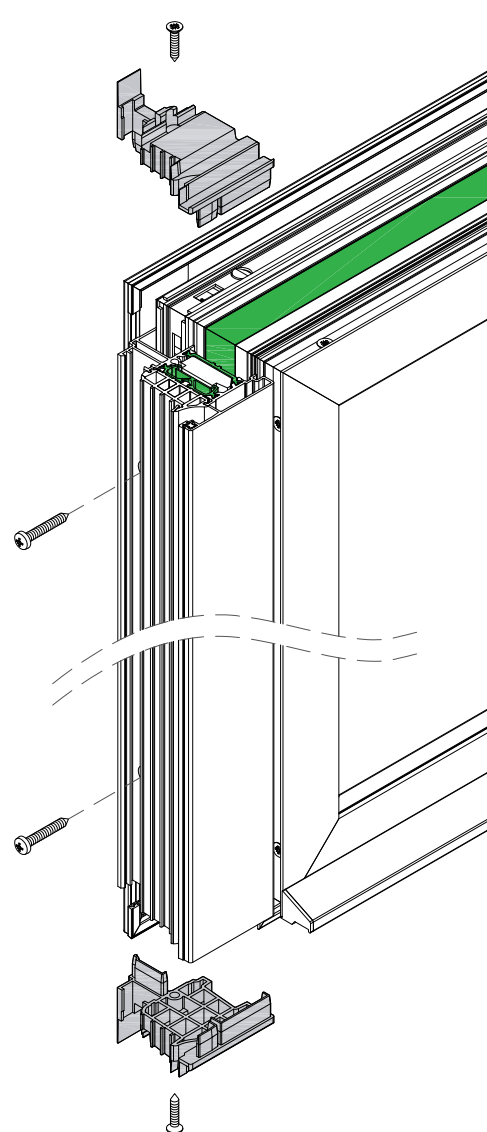
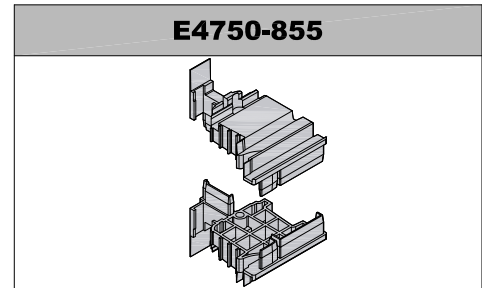
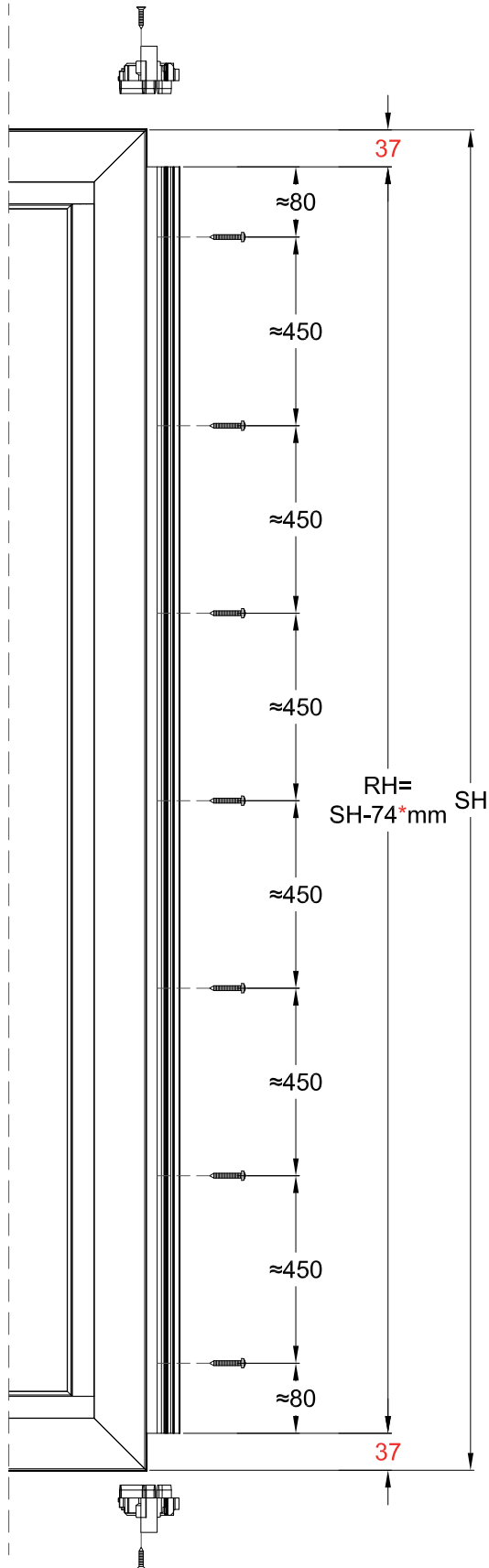

*Για φύλλα ALU16=78mm
 *For sashes ALU16=78mm

ΤΟΠΟΘΕΤΗΣΗ ΝΕΡΟΣΤΑΛΛΑΚΤΗ 540-907
INSTALLATION OF WATER DRIP PROFILE 540-907

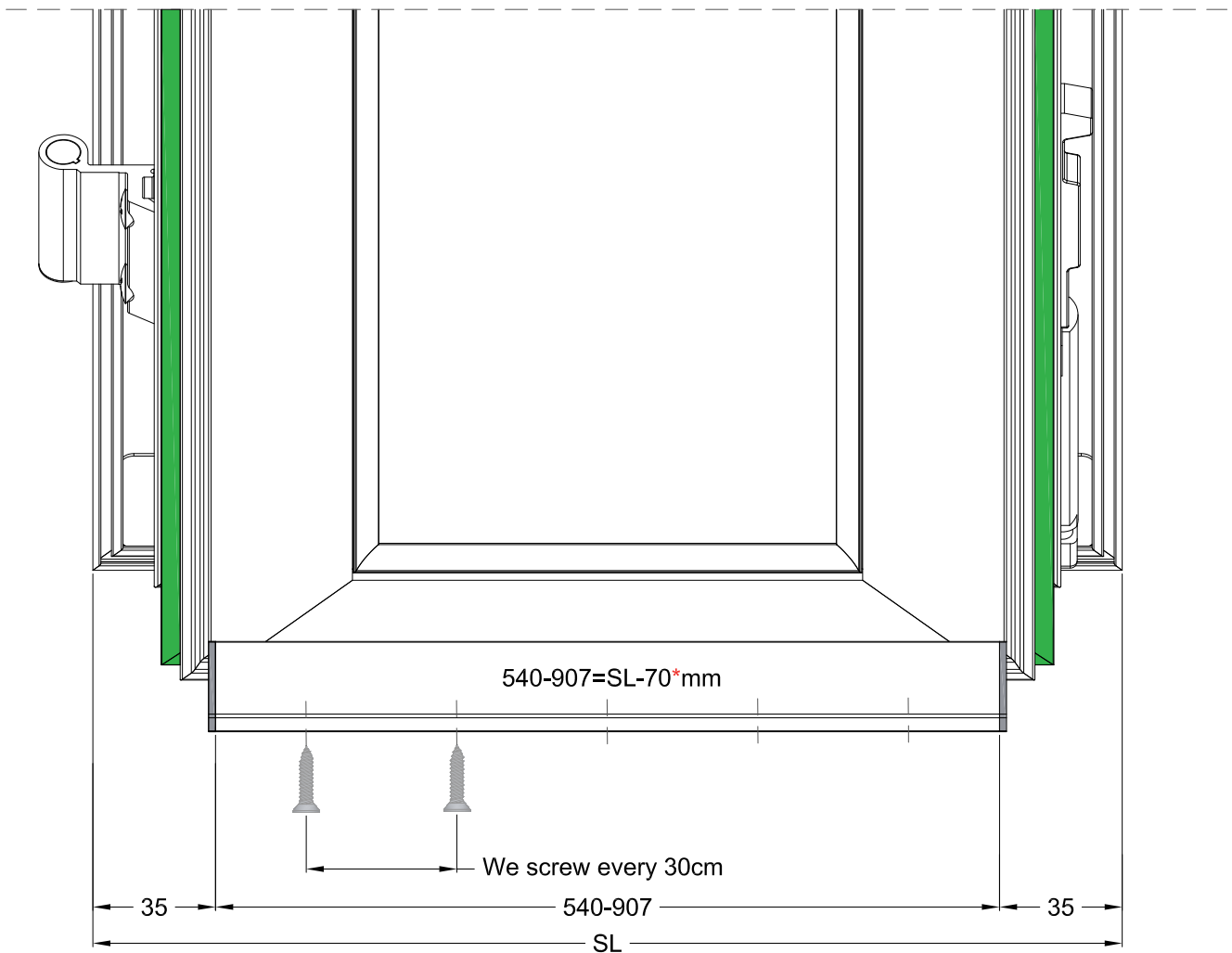
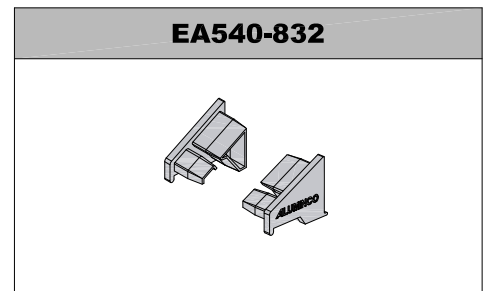
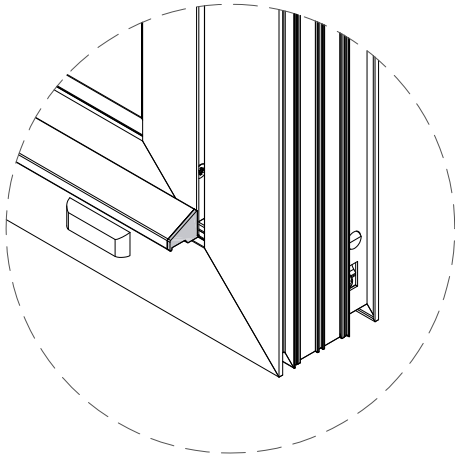

*Για φύλλα ALU16=74mm
*For sashes ALU16=74mm

ΤΟΠΟΘΕΤΗΣΗ ΠΛΑΣΤΙΚΗΣ ΤΑΠΑΣ ΕΑ450-817
PLASTIC END COVER EA450-817 INSTALLATION

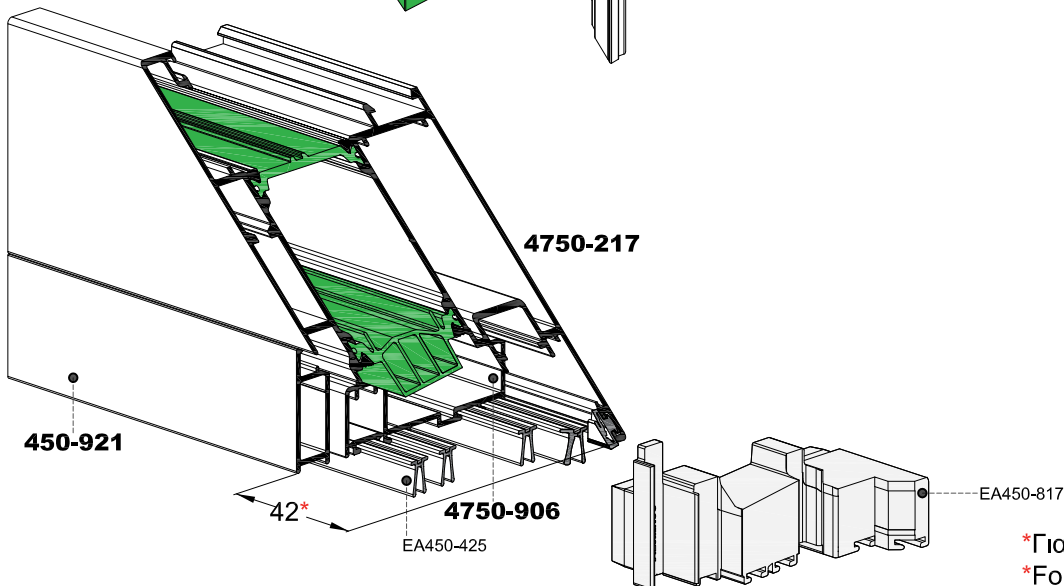
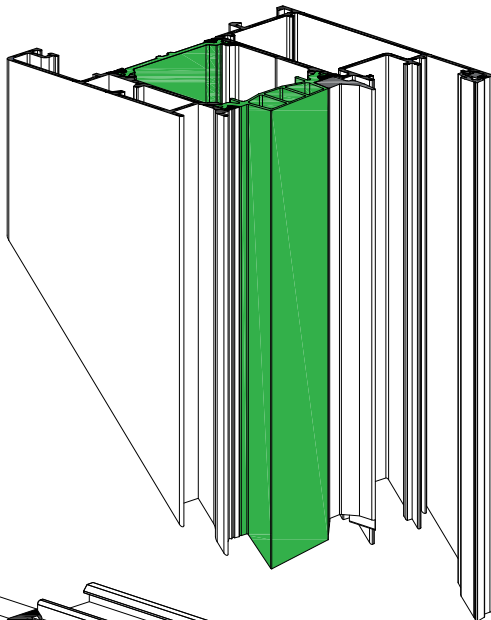
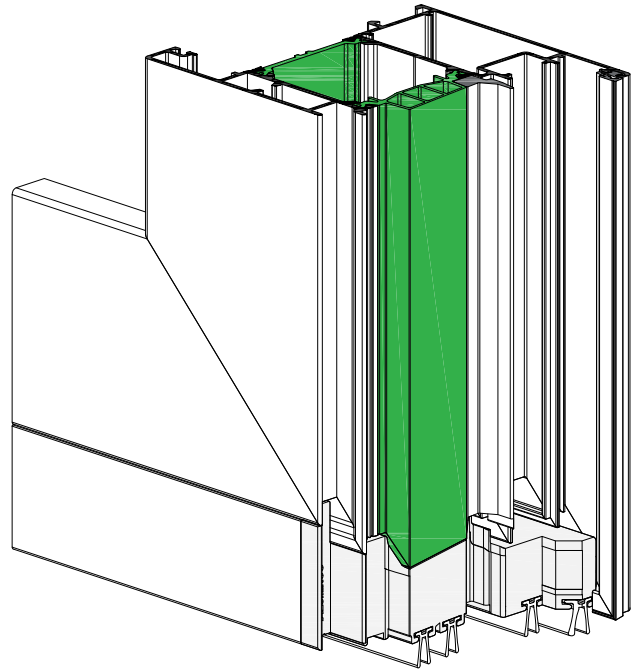
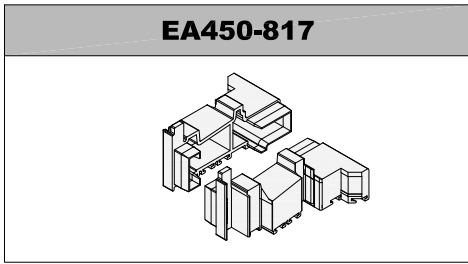

* Για φύλλα C.E.=40mm
 * For sashes C.E.=40mm

ΤΟΠΟΘΕΤΗΣΗ ΠΛΑΣΤΙΚΗΣ ΤΑΠΑΣ ΕΑ450-818 PLASTIC END COVER EA450-818 INSTALLATION

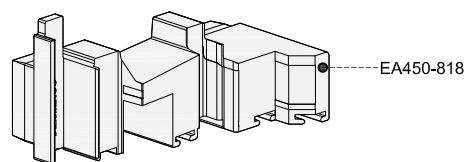
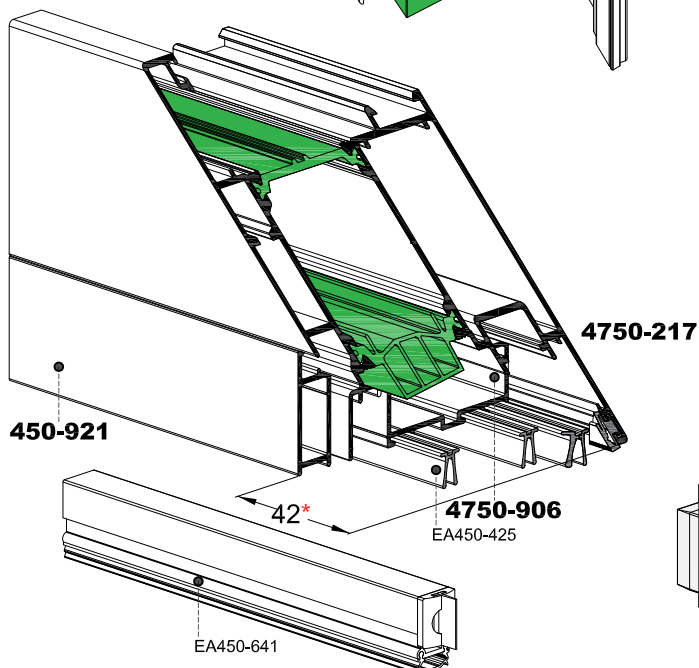
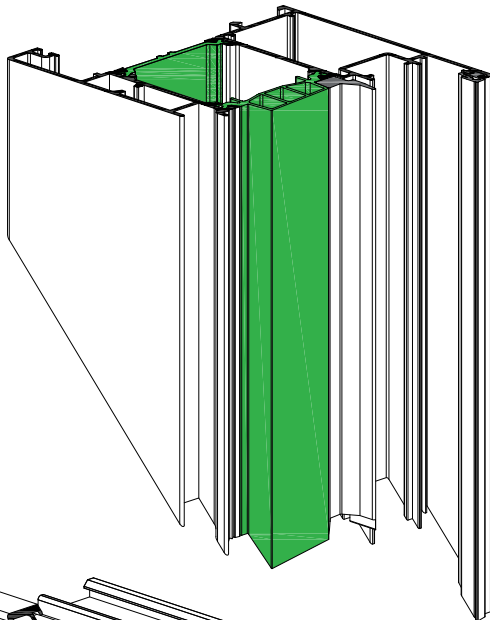
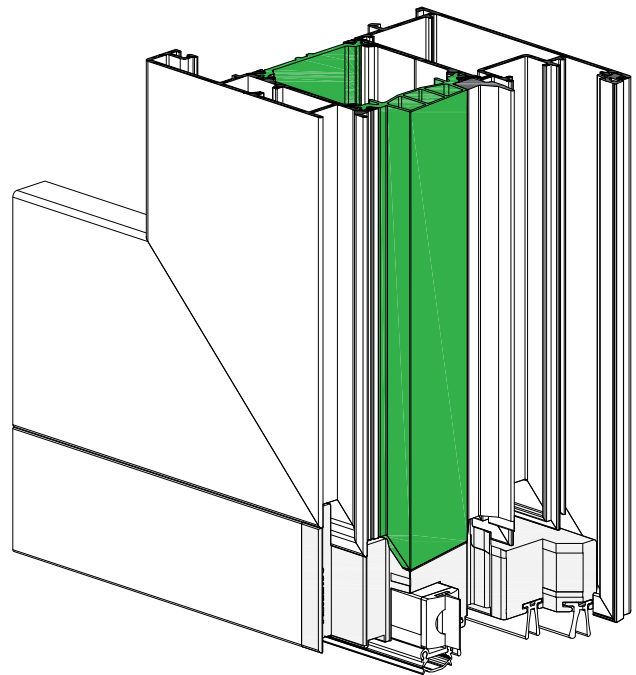
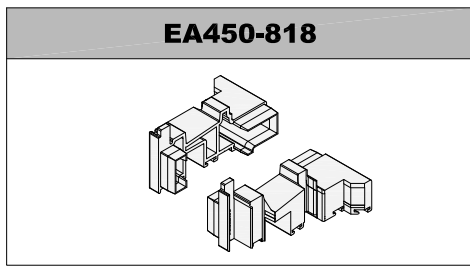

*Για φύλλα C.E.=40mm
*For sashes C.E.=40mm

ΤΟΠΟΘΕΤΗΣΗ ΠΛΑΣΤΙΚΗΣ ΤΑΠΑΣ ΕΑ450-814
PLASTIC END COVER EA450-814 INSTALLATION

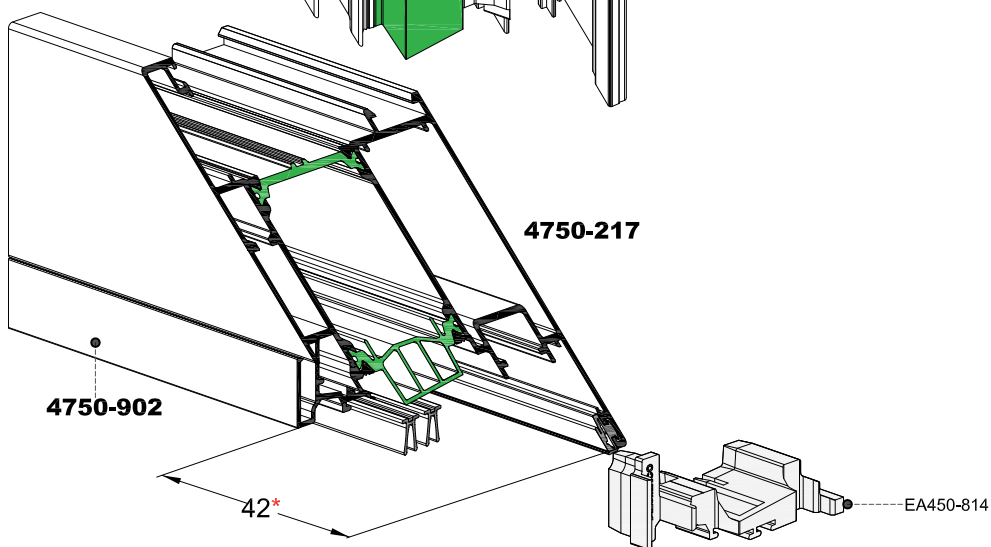
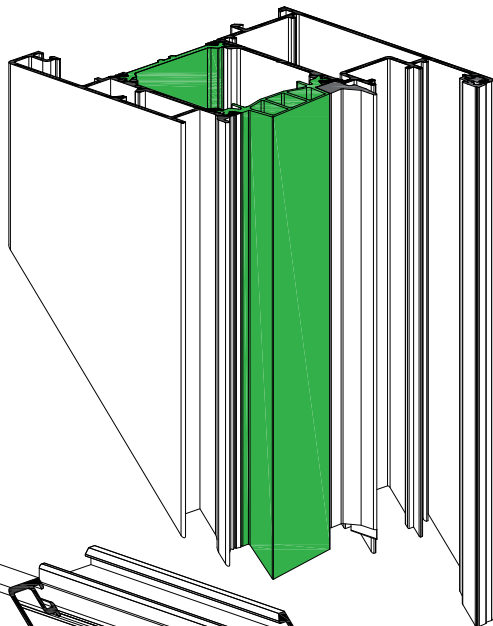
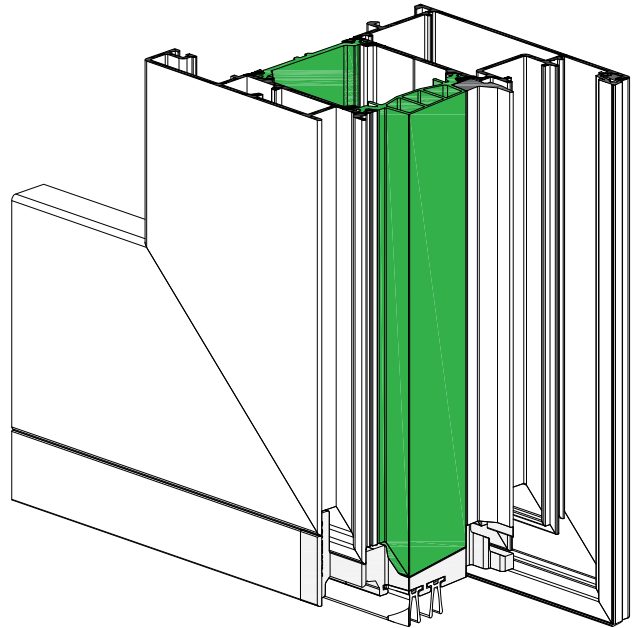
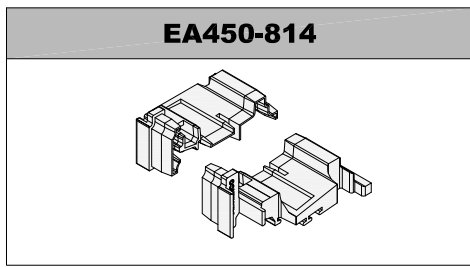

*Για φύλλα C.E.=40mm
*For sashes C.E.=40mm

ΤΟΠΟΘΕΤΗΣΗ ΤΑΠΑΣ ΝΕΡΟΣΤΑΛΛΑΚΤΗ Ε4750-820
INSTALLATION OF END COVER FOR WATER DRIP PROFILE Ε4750-820

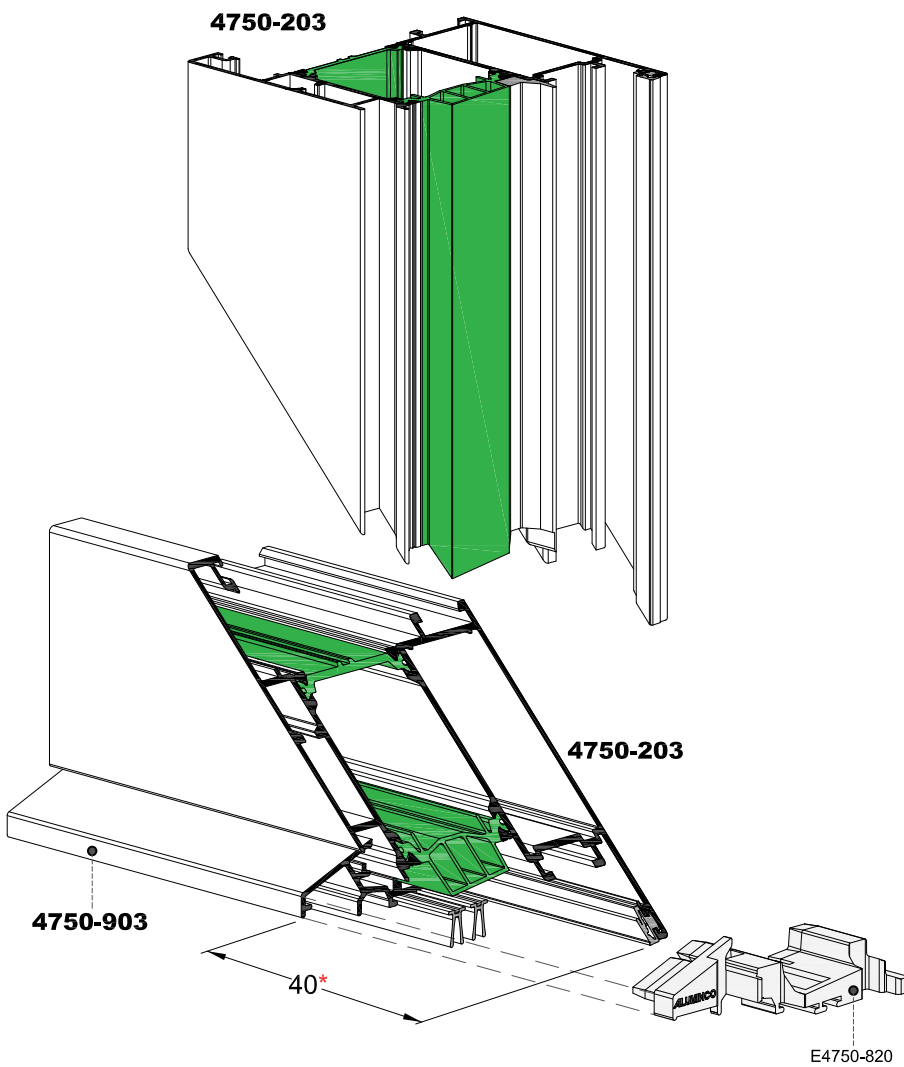
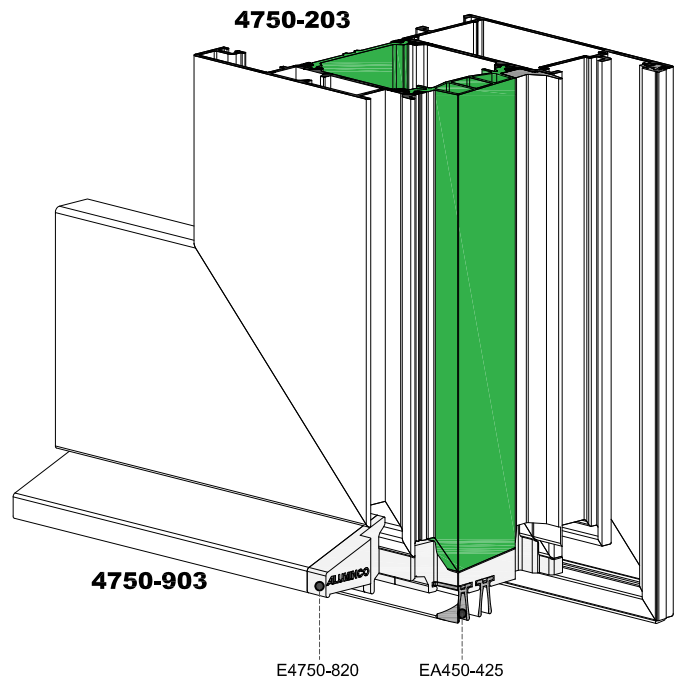
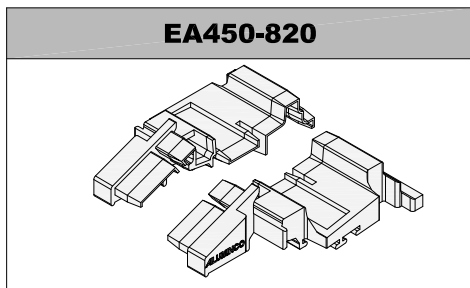

* Για φύλλα ALU16 =42mm
* For sashes ALU16 =42mm

ΤΟΠΟΘΕΤΗΣΗ ΤΑΠΑΣ ΣΥΝΔΕΣΗΣ ΓΙΑ ΚΑΤΩΚΑΣΙ
INSTALLATION OF END COVER CONNECTOR FOR THRESHOLD

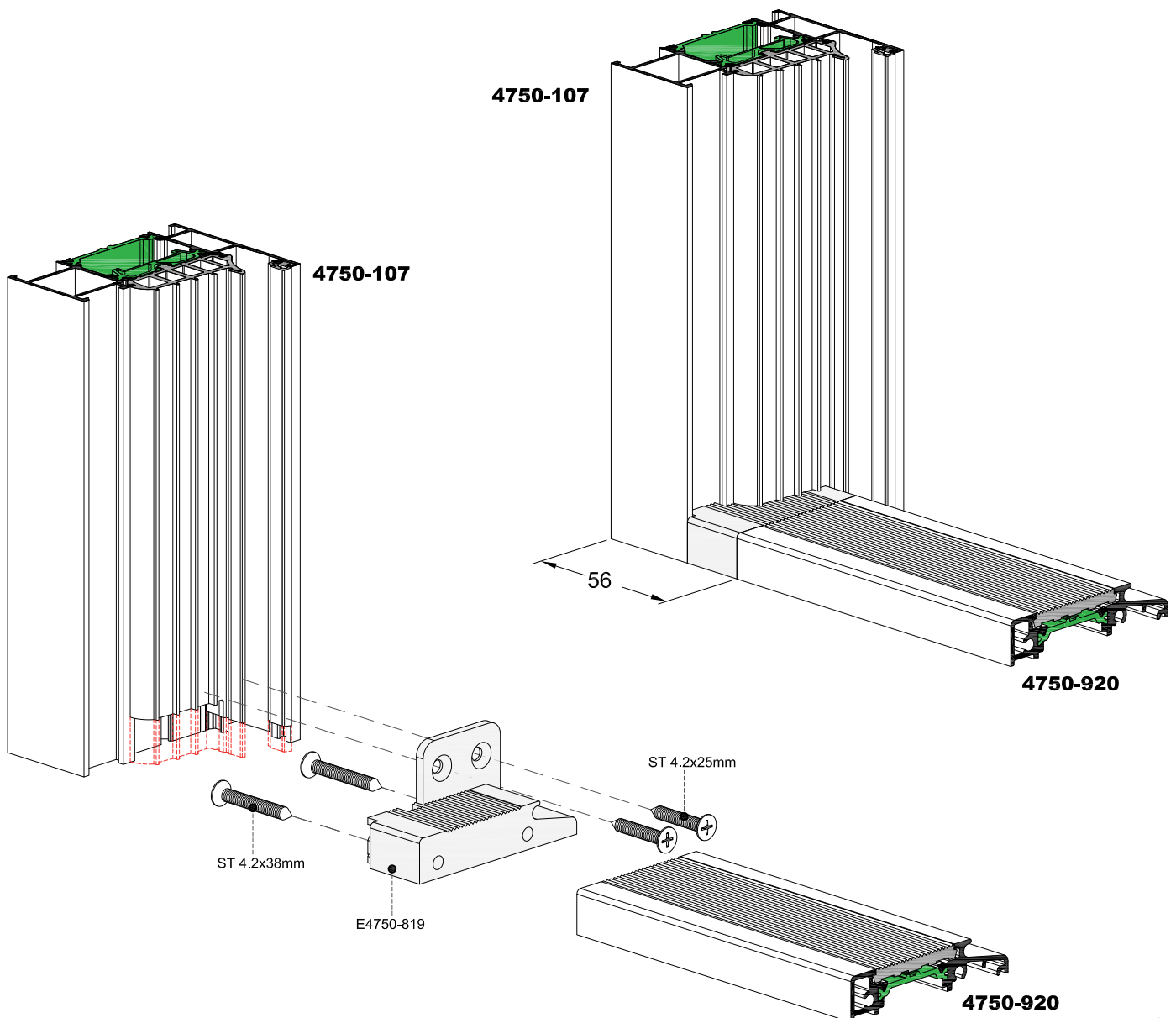
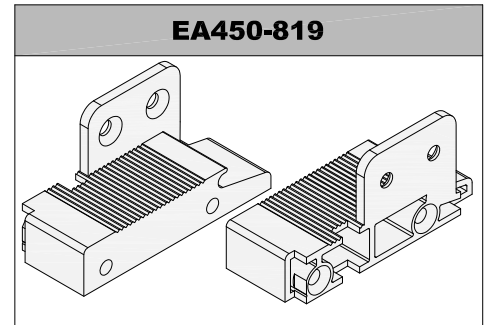

ΤΑΚΑΡΙΣΜΑ ΥΑΛΟΠΙΝΑΚΩΝ GLASS SHIMS INSTALLATION

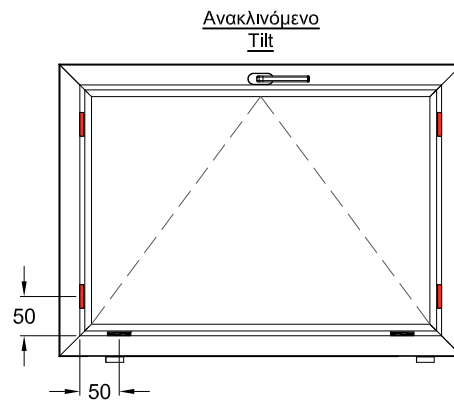
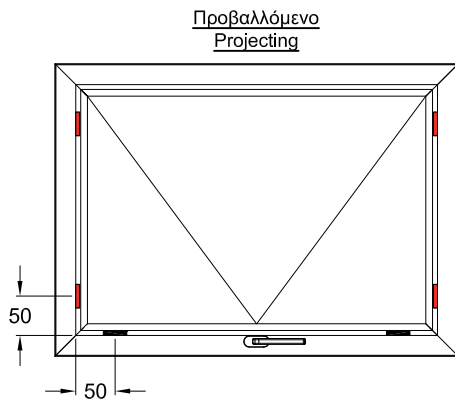
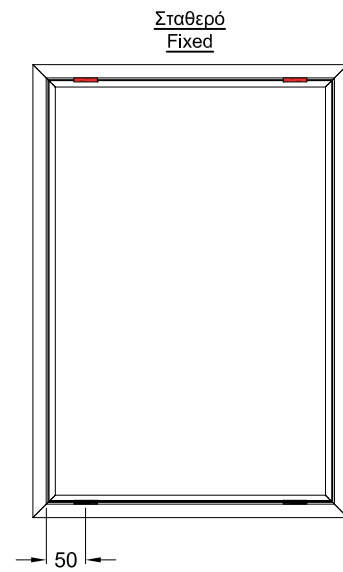
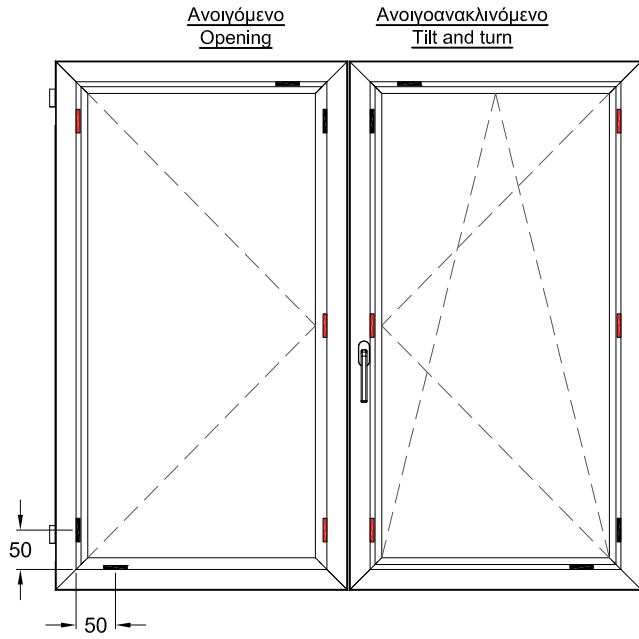

- Τακάκι στήριξης υαλοπίνακα (Φάση 1η)
Glass shim (Phase 1)
- Τακάκι στήριξης υαλοπίνακα (Φάση 2η)
Glass shim (Phase 2)

ΧΩΡΙΣΜΑ ΣΕ ΦΥΛΛΟ ΠΑΤΖΟΥΡΙΟΥ
MACHINING AND INSTALLATION ON TRANSOM SHUTTER

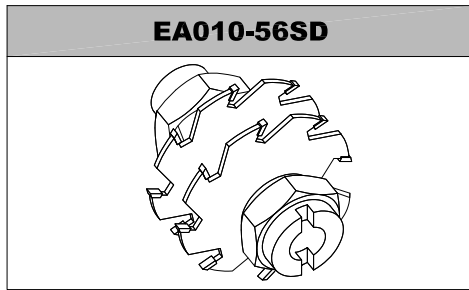

1st choice (milling tool)

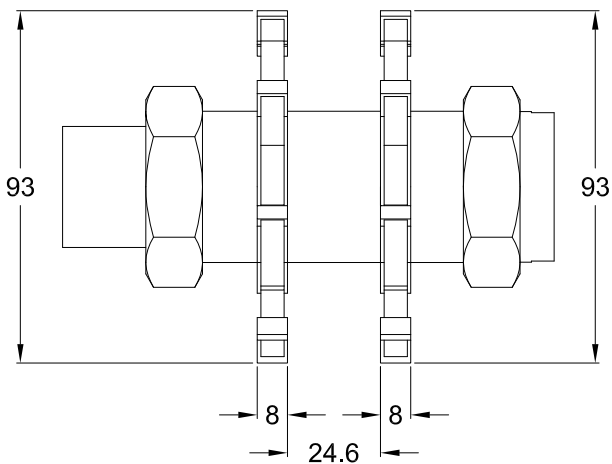
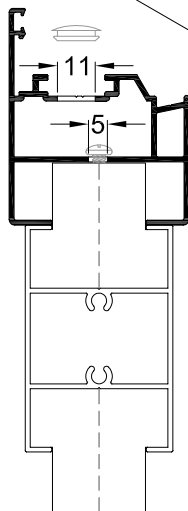
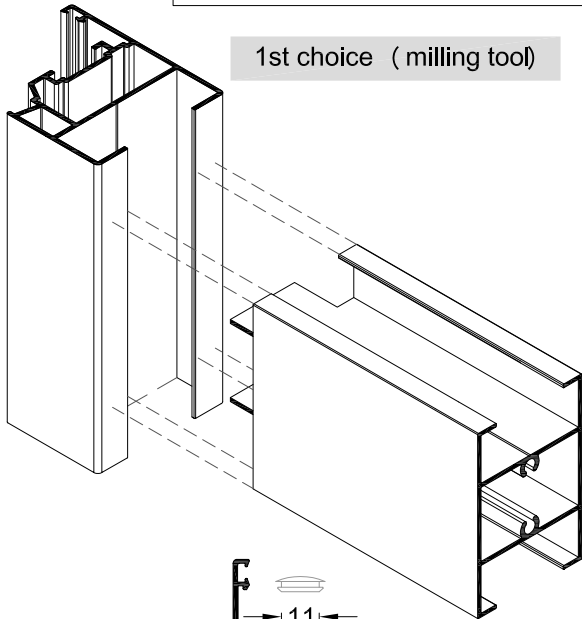

2st choice (cutting tool)

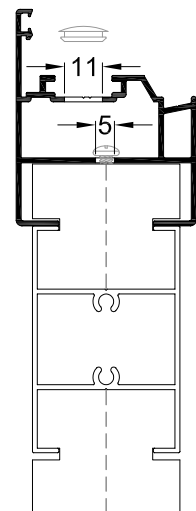
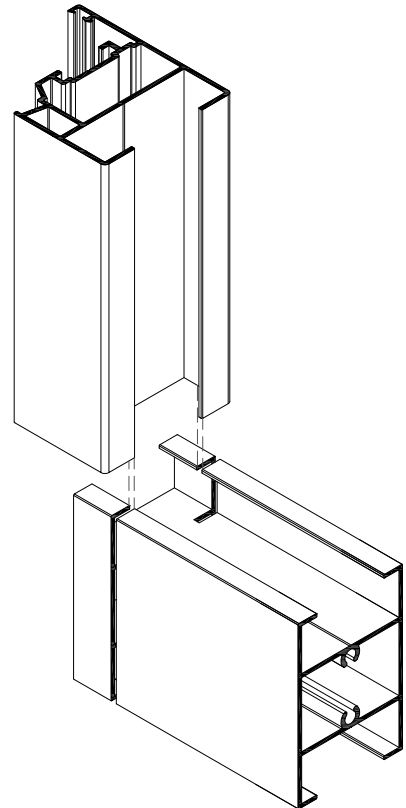

ΤΟΠΟΘΕΤΗΣΗ ΜΠΙΝΙ ΚΑΙ ΤΑΠΑΣ ΜΠΙΝΙ ΣΕ ΠΑΤΖΟΥΡΙ
CENTRAL ADAPTER PROFILE AND END COVER APPLICATION ON SHUTTER

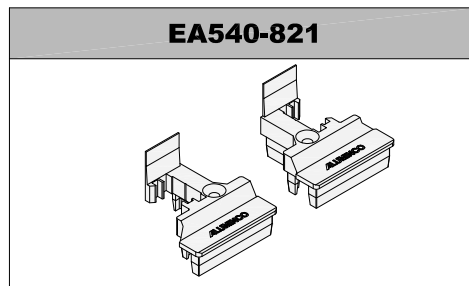
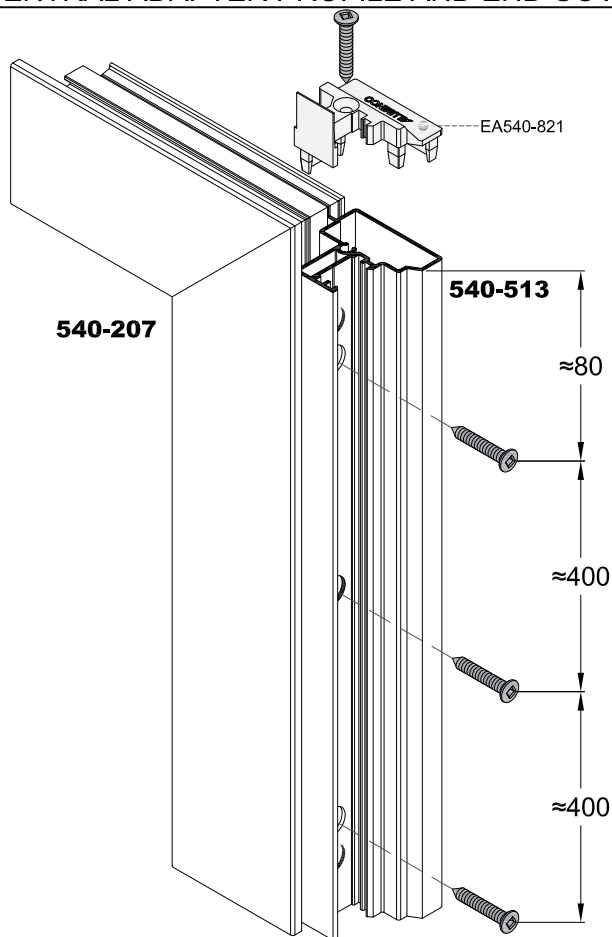

ΤΟΠΟΘΕΤΗΣΗ ΤΑΜΠΛΑ ΚΑΙ ΤΑΠΩΝ ΣΕ ΜΠΙΝΙ ΚΑΙ ΦΥΛΛΟ ΠΑΤΖΟΥΡΙΟΥ
BOTTOM RAIL PROFILE AND END COVER FOR REBATE PROFILE AND SASH FOR SHUTTER

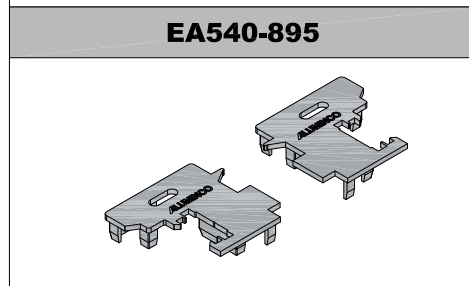
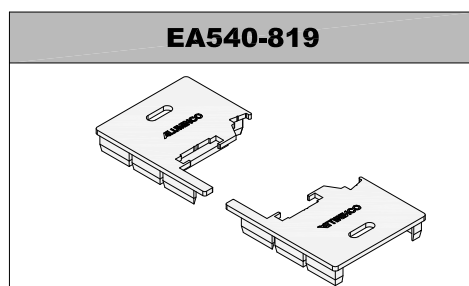
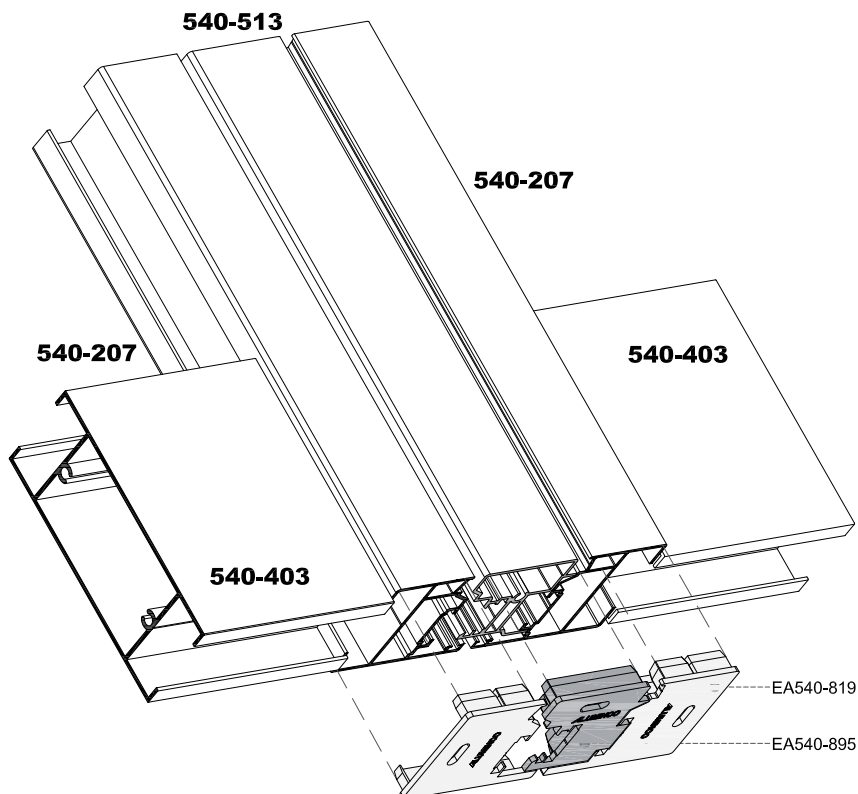

ΤΟΠΟΘΕΤΗΣΗ ΚΟΥΦΩΜΑΤΟΣ
FRAME APPLICATION

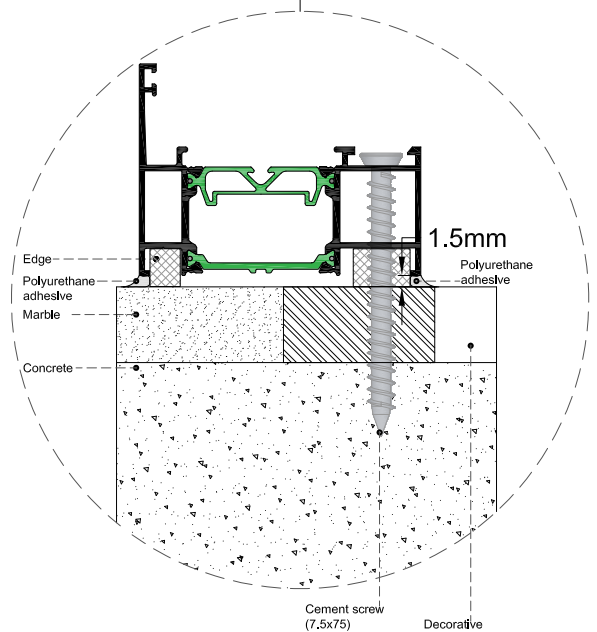
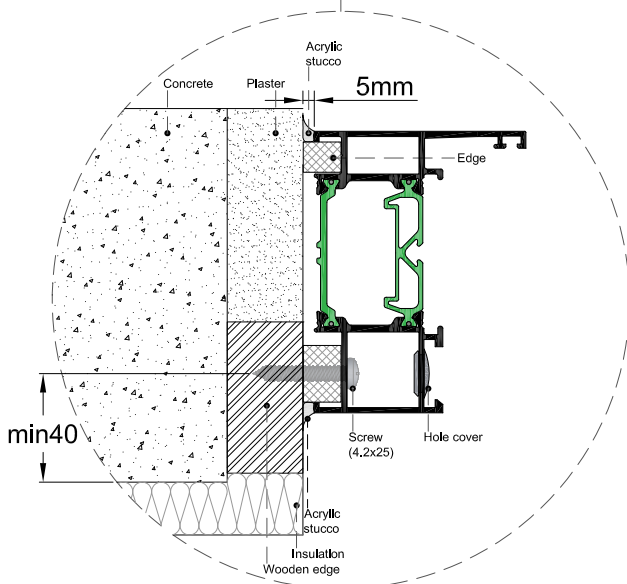
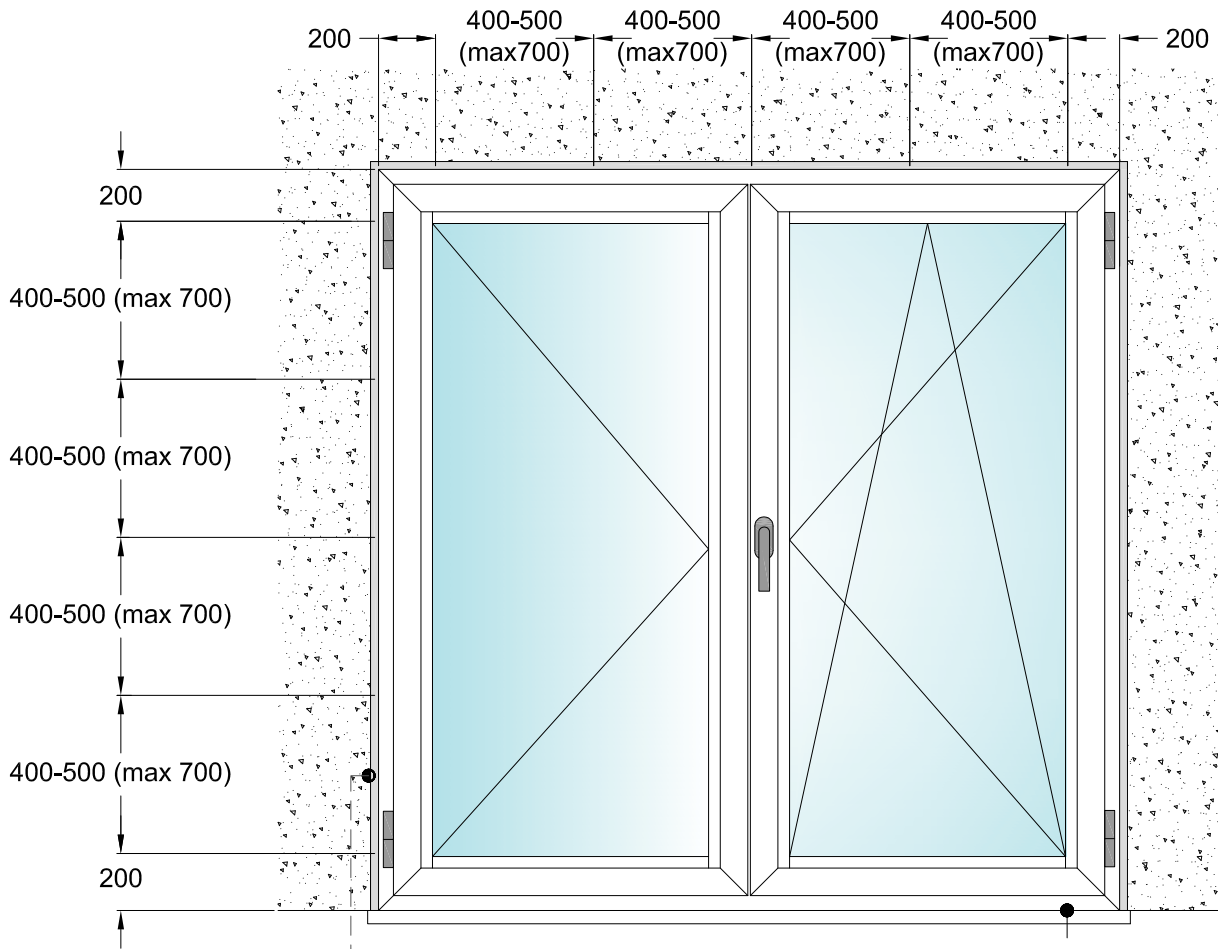

ΑΡΜΟΚΑΛΥΠΤΡΑ
WALL JOINING PROFILES

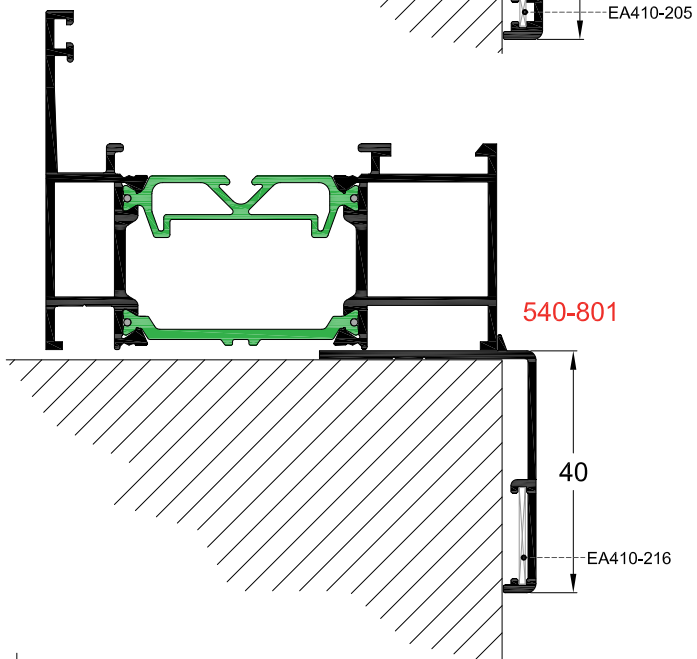
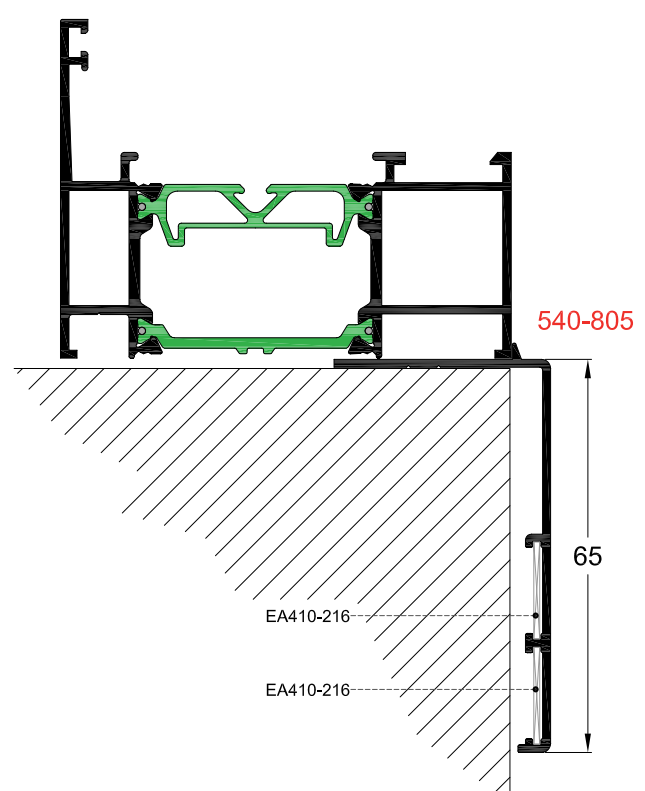
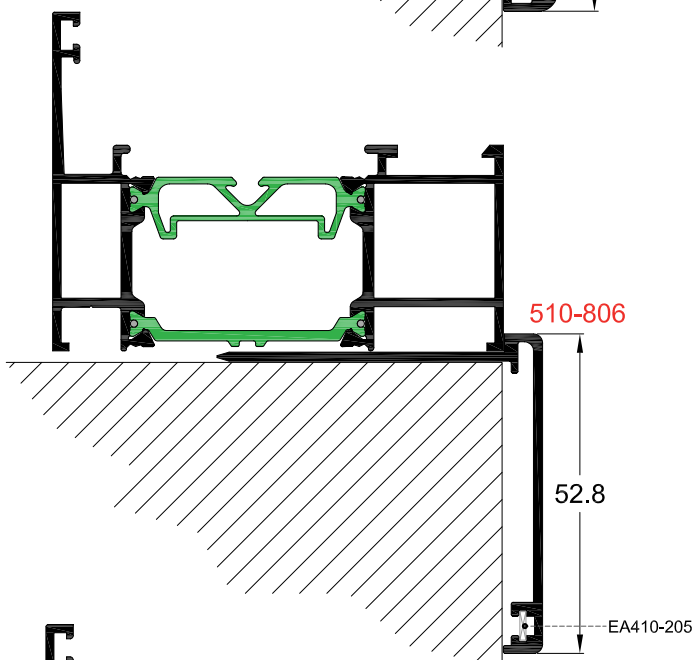
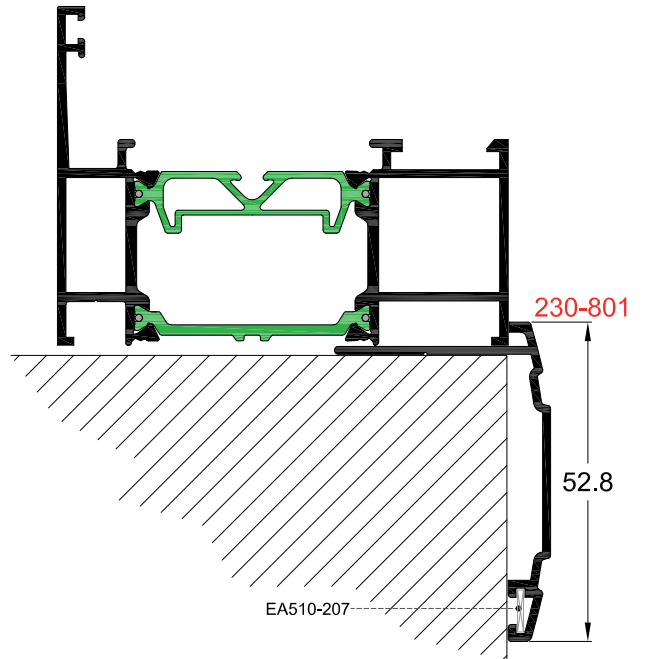
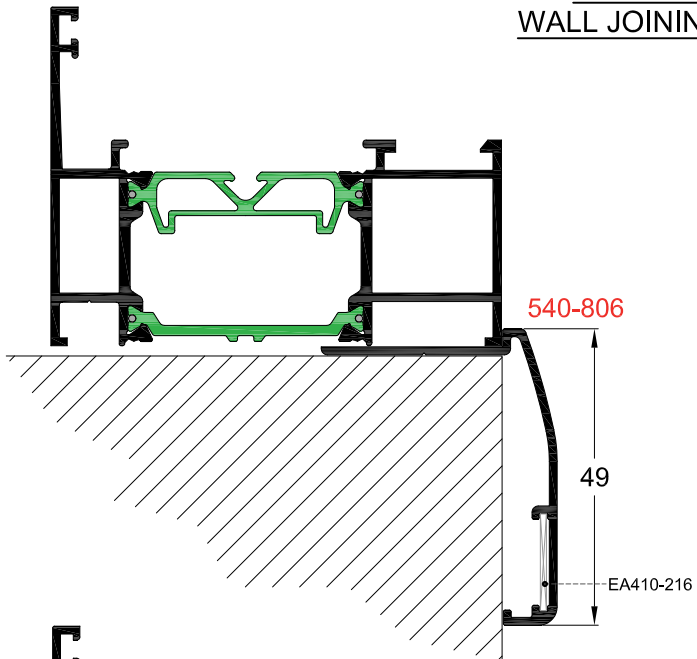

SCALE = 1:1.25

W4750

Περιμετρικός μηχανισμός -
Multi-locking mechanism

ΣΗΜΕΙΑ ΤΟΠΟΘΕΤΗΣΗΣ ΠΕΡΙΜΕΤΡΙΚΟΥ ΜΗΧΑΝΙΣΜΟΥ ΣΤΗΝ ΚΑΣΑ
INSTALLATION OF ALU16 MECHANISM ON FRAME

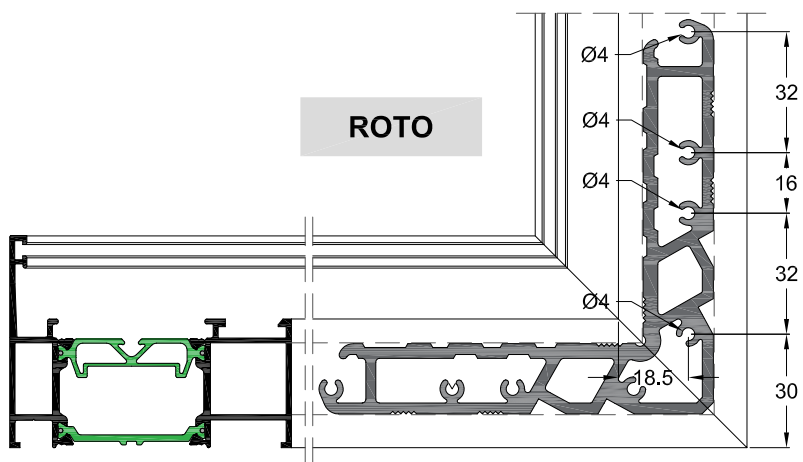
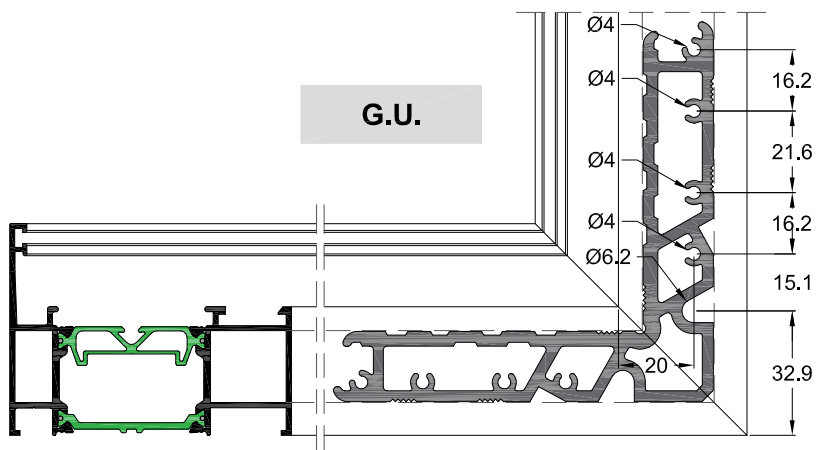
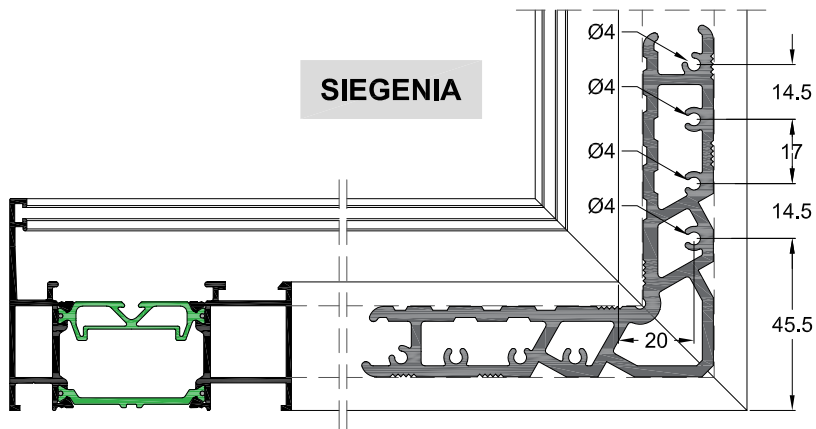

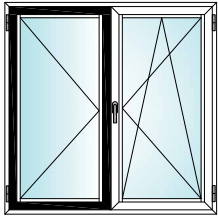

ΔΙΦΥΛΛΟ ΜΕ ΑΝΑΚΛΙΣΗ (2ο ΦΥΛΛΟ)
TILT AND TURN DOUBLE OPENING (2nd SASH)



CAMERA EUROPEA

 Εξαρτήματα κάσας
Frame's accessories

 Εξαρτήματα φύλλου
Sash's accessories

Χρώματα Colours
 Λευκό/White 
 Ασημί/Silver 
 Μαύρο/Black 

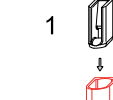
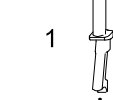
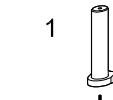
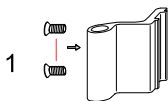
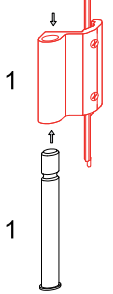
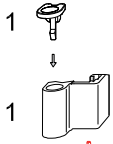
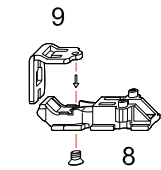

No	Κωδικός -Code	Περιγραφή - Description
1	U0120-01SI	Μεντεσές ανάκλισης LM2200-B1/10 Hinge set LM2200-B1/10
8	U0310-04SI	Ψαλίδι 2ου φύλλου LM4200/2200-D TS B5/100 Scissor for 2nd leaf
9	U0310-03SI	Προσθήκη ψαλιδιού 2ου φύλλου LM2200 B1/20 Scissor addition for 2nd leaf
11b	U0310-01SI	Σετ σιρτών 2ου φυλλου LM-DS/K DN A0004 Z5.0 TS B1/20 Bolt kit for second sash LM-DS
11c	U0310-02SI	Λεβιές για σιρτές DS/A DN A004 Z5.0 TS B1/20 Lever for bolts DS/A DN A004

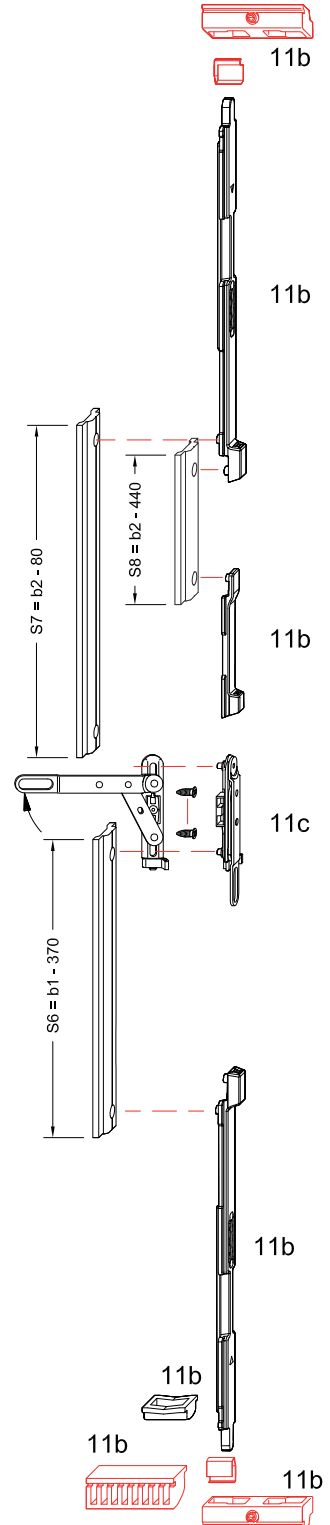

ΔΙΦΥΛΛΟ ΜΕ ΑΝΑΚΛΙΣΗ (1ο ΦΥΛΛΟ)
TILT AND TURN DOUBLE OPENING (1st SASH)

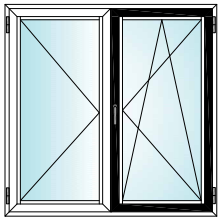



CAMERA EUROPEA

 Εξαρτήματα κάσας
Frame's accessories

 Εξαρτήματα φύλλου
Sash's accessories

Χρώματα
Colours

Λευκό/White 
 Ασημί/Silver 
 Μαύρο/Black 

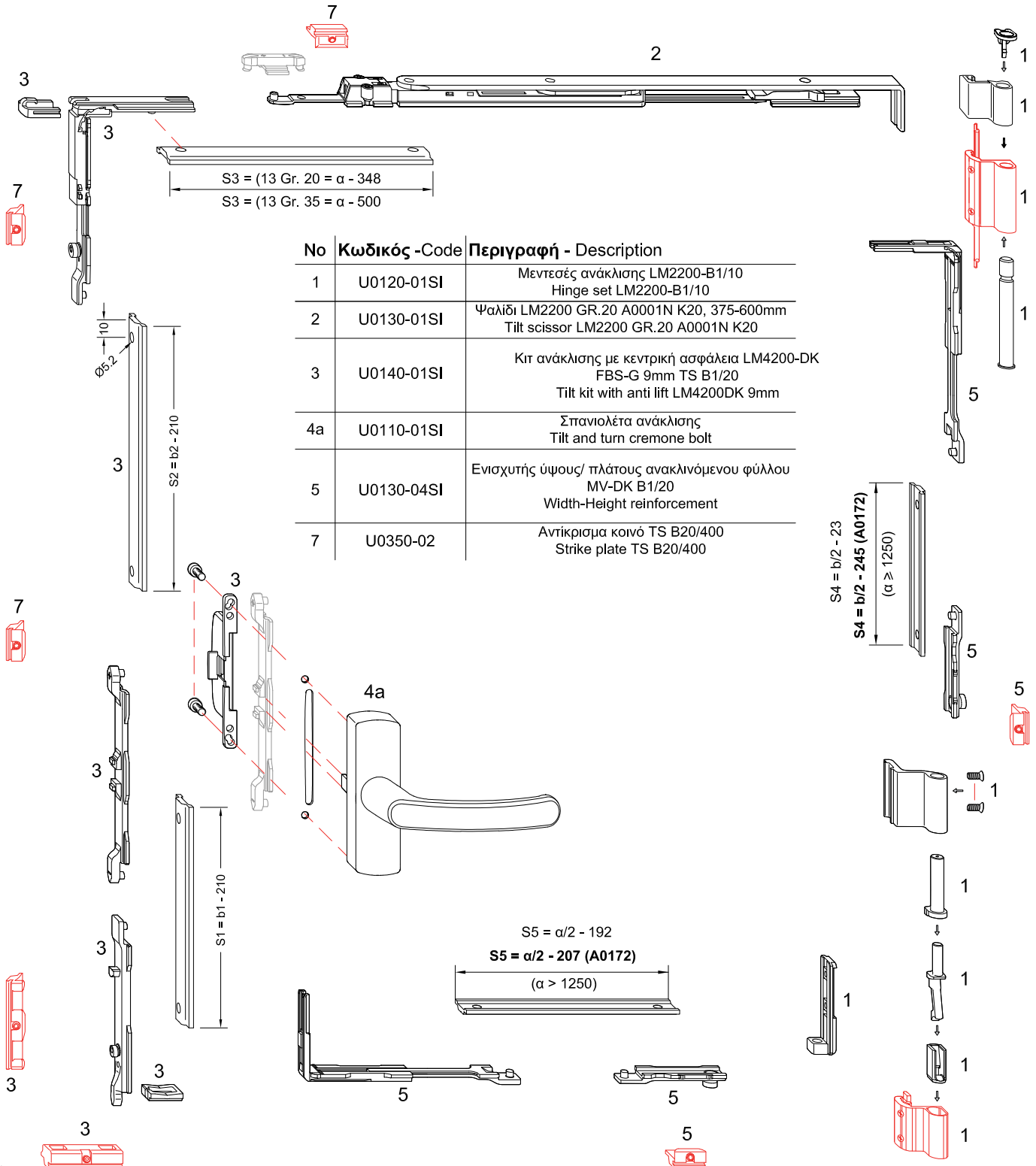

No	Κωδικός -Code	Περιγραφή - Description
1	U0120-01SI	Μεντεσές ανάκλισης LM2200-B1/10 Hinge set LM2200-B1/10
2	U0130-01SI	Ψαλίδι LM2200 GR.20 A0001N K20, 375-600mm Tilt scissor LM2200 GR.20 A0001N K20
3	U0140-01SI	Κιτ ανάκλισης με κεντρική ασφάλεια LM4200-DK FBS-G 9mm TS B1/20 Tilt kit with anti lift LM4200DK 9mm
4a	U0110-01SI	Σπανιολέτα ανάκλισης Tilt and turn cremone bolt
5	U0130-04SI	Ενισχυτής ύψους/ πλάτους ανακλινόμενου φύλλου MV-DK B1/20 Width-Height reinforcement
7	U0350-02	Αντικρισμα κοινό TS B20/400 Strike plate TS B20/400

ΜΟΝΟΦΥΛΛΟ ΑΝΟΙΓΟΜΕΝΟ
TURN ONLY SINGLE SASH



CAMERA EUROPEA



Εξαρτήματα κάσας
Frame's accessories



Εξαρτήματα φύλλου
Sash's accessories

Χρώματα
Colours

- Λευκό/White
- Ασημί/Silver
- Μαύρο/Black

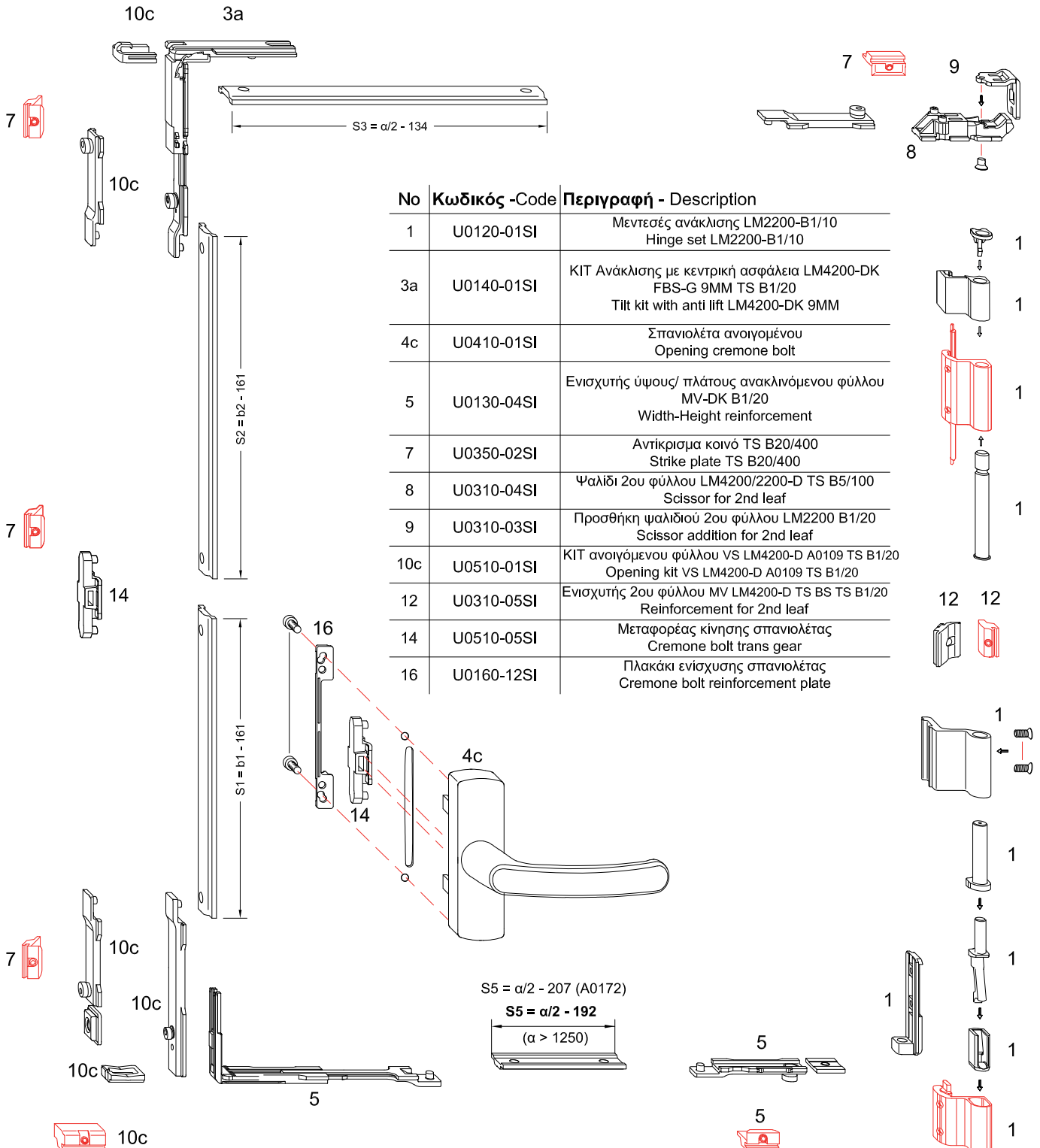

No	Κωδικός -Code	Περιγραφή - Description
1	U0120-01SI	Μεντεσές ανάκλισης LM2200-B1/10 Hinge set LM2200-B1/10
3a	U0140-01SI	ΚΙΤ Ανάκλισης με κεντρική ασφάλεια LM4200-DK FBS-G 9MM TS B1/20 Tilt kit with anti lift LM4200-DK 9MM
4c	U0410-01SI	Σπανιολέτα ανοιγομένου Opening cremone bolt
5	U0130-04SI	Ενισχυτής ύψους/ πλάτους ανακλινόμενου φύλλου MV-DK B1/20 Width-Height reinforcement
7	U0350-02SI	Αντίκρισμα κοινό TS B20/400 Strike plate TS B20/400
8	U0310-04SI	Ψαλίδι 2ου φύλλου LM4200/2200-D TS B5/100 Scissor for 2nd leaf
9	U0310-03SI	Προσθήκη ψαλιδιού 2ου φύλλου LM2200 B1/20 Scissor addition for 2nd leaf
10c	U0510-01SI	ΚΙΤ ανοιγομένου φύλλου VS LM4200-D A0109 TS B1/20 Opening kit VS LM4200-D A0109 TS B1/20
12	U0310-05SI	Ενισχυτής 2ου φύλλου MV LM4200-D TS BS TS B1/20 Reinforcement for 2nd leaf
14	U0510-05SI	Μεταφορέας κίνησης σπανιολέτας Cremone bolt trans gear
16	U0160-12SI	Πλακάκι ενίσχυσης σπανιολέτας Cremone bolt reinforcement plate

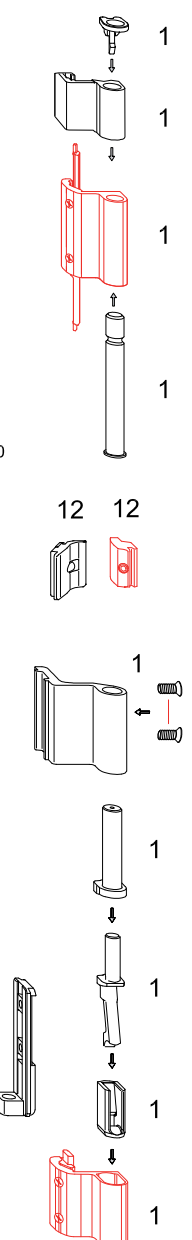

ΦΕΓΓΙΤΗΣ TILT ONLY

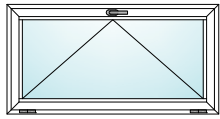

CAMERA EUROPEA

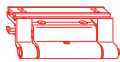
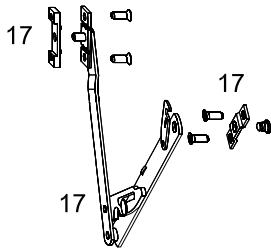
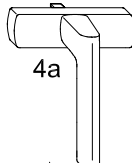
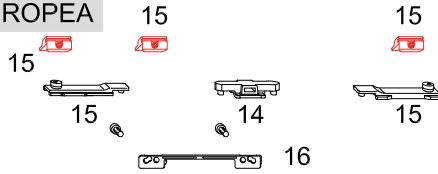

Εξαρτήματα κάσας
Frame's accessories



Εξαρτήματα φύλλου
Sash's accessories

Χρώματα
Colours

Λευκό/White
Ασημί/Silver
Μαύρο/Black

No	Κωδικός -Code	Περιγραφή - Description
4a	U0110-01SI	Σπανιολέτα ανάκλισης Tilt and turn cremone bolt
14	U0510-05SI	Μεταφορέας κίνησης σπανιολέτας Cremone bolt trans gear
15	U0510-04SI	Κιτ φεγγίτη VS LM-K TS B1/20 Tilt only kit VS LM-K TS B1/20
16	U0160-12SI	Πλακάκι ενίσχυσης σπανιολέτας Cremone bolt reinforcement plate
17	U0160-08SI	Μπράτσο φεγγίτη GR.1 για ύψος 450-600 mm Tilt only stay fang-putz-schere GR.1
	U0160-09SI	Μπράτσο φεγγίτη GR.2 για ύψος 601-1200 mm Tilt only stay fang-putz-schere GR.2

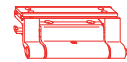
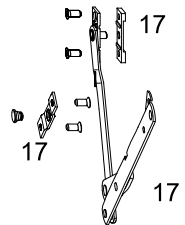

ΦΕΓΓΙΤΗΣ ΜΕ ΚΡΥΦΟ ΜΗΧΑΝΙΣΜΟ TILT ONLY WITH CONCEALED HINGE

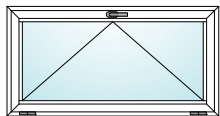

CAMERA EUROPEA

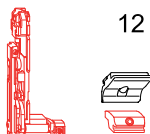
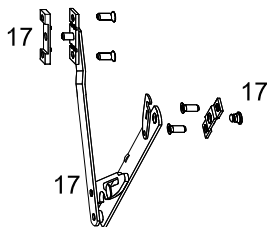
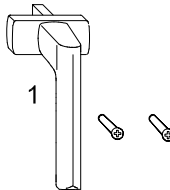
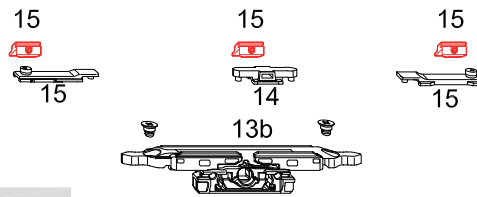

Εξαρτήματα κάσας
Frame's accessories



Εξαρτήματα φύλλου
Sash's accessories

Χρώματα
Colours

Λευκό/White
Ασημί/Silver
Μαύρο/Black

No	Κωδικός -Code	Περιγραφή - Description
1	US710-01SI	Πόμολο καρέ Siegenia Handle Siegenia
12	U0310-05SI	Ενισχυτής 2ου φύλλου MV LM4200-D TS BS TS B1/20 Reinforcement for 2nd leaf
13b	U0140-04SI	Γρυλάκι για καρέ χερούλι με ασφάλεια ανάκλισης FBS M6 TRIAL/RR TS B1/20 Cremone gear for spindle hand tilt saf
14	U0510-05SI	Μεταφορέας κίνησης σπανιολέτας Cremone bolt trans gear
12	U0310-05SI	Ενισχυτής 2ου φύλλου MV LM4200-D TS BS TS B1/20 Reinforcement for 2nd leaf
15	U0510-04SI	Κιτ φεγγίτη VS LM-K TS B1/20 Tilt only kit VS LM-K TS B1/20
17	U0160-08SI	Μπράτσο φεγγίτη GR.1 για ύψος 450-600 mm Tilt only stay fang-putz-schere GR.1
	U0160-09SI	Μπράτσο φεγγίτη GR.2 για ύψος 601-1200 mm Tilt only stay fang-putz-schere GR.2

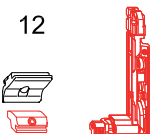
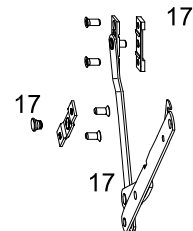

ΔΙΦΥΛΛΟ ΜΕ ΑΝΑΚΛΙΣΗ (2ο ΦΥΛΛΟ)
TILT AND TURN DOUBLE OPENING (2nd SASH)

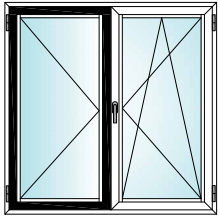

CAMERA ALU 16

Κόψιμο σύρτη πάνω και κάτω
Gear cutting upper & lower section



Εξαρτήματα κάσας
 Frame's accessories



Εξαρτήματα φύλλου
 Sash's accessories

Χρώματα
 Colours

- RAL 9016
- RAL 8022
- En1 K100
- TITAN MAT
- BRONZE
- RAL 9005

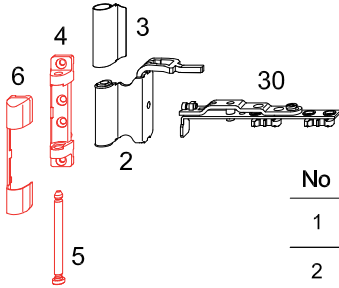

No	Κωδικός -Code	Περιγραφή - Description
1	US710-01SI	Πόμολο καρτέ Siegenia Handle Siegenia
2	E9705-10SG	Συνδετικό ψαλιδίου KF-12/20-9 Stay hinge
3	E9708-02SG	Κάλυμμα συνδετικού ψαλιδίου Cover cap for scissor linkage
4	E9702-05SG	Μεντεσές κάσας πάνω KF D3X3 TS K100 Top hinge KF D3X3
5	E9702-06SG	Πύρος για πάνω μεντεσέ κάσας D6 TS K500 Upper hinge bolt
6	E9708-01SG	Πάνω κάλυμμα για μεντεσέ κάσας Upper cover cap hinge leaf
9	E9702-07SG	Μεντεσές φύλλου δεξιά KF-12/20-9 Sash hinge right
10	E9708-05SG	Αριστερό κάλυμμα μεντεσέ φύλλου Left cover for hinges
11	E9702-04SG	Μεντεσές κάσας κάτω "MB" KF D3X3 TS K100 Bottom hinge D3X3
12	E9708-04SG	Κάτω κάλυμμα για μεντεσέ κάσας Bottom cover cap hinge sash
13	E9708-03SG	Κάτω κάλυμμα βιδών για μεντεσέ κάσας Bottom cover cap hinge sash screws
17	E9707-04SG	Ενίσχυση πλάτους GR.50 801mm-1260mm Width enforcement GR.50 801mm-1260mm
18	E9706-02SG	Πάνω γωνία απλή VSO TS K50 410mm-1560mm Upper corner VSO TS K50 410mm-1560mm
19	E9703-03SG	Σπανιολέτα-Γρύλος 3 GR.0 480mm-680mm Gear 3 GR.0 480mm-680mm
21	E9706-06SG	Γωνία ανάκλισης ασφαλείας 290mm-1560mm 12-20/9 Corner drive VSU S-ES Securit 290mm-1560mm 12-20/9
22	E9701-07SG	Αντίκρουσμα ανάκλισης S-ES 12/20-9 Tilt lock stricker S-ES 12/20-9
24	E9701-03SG	ΑΝΤΙΚΡΥΣΜΑ ΚΟΙΝΟ 12/20-9 Adjustable 12/20-9
25	E9701-09SG	Αντίκρουσμα μπινιού A2000 TS K500 Striking plate for central adapter
30	E9705-02SG	Ψαλίδι τυφλό 7 DF Clip TS K25 2ου φύλλου Stay For Sash 7 DF Clip TS K25
33	E9702-03SG	Μεντεσές φύλλου 2ου φύλλου MV TS K100 Hinges for second sash MV TS K100
34	E9702-02SG	Μεντεσές κάσας 2ου φύλλου 12/20-9 Sash hinge 2nd leaf 12/20-9
38	E9709-01SG	Σνάπερ μπινιού A2000 TS K100 Snaper central adapter A2000 TS K100
39	E9709-05SG	Μπίλια για σνάπερ 7mm TS B50/500 Bolt for snapper 7mm TS B50/500
41	E9706-15SG	Περιοριστικό κίνησης πομόλου 90° Travel restrictor for handle 90°

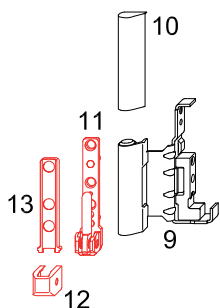
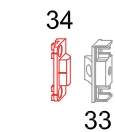
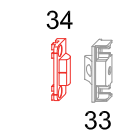
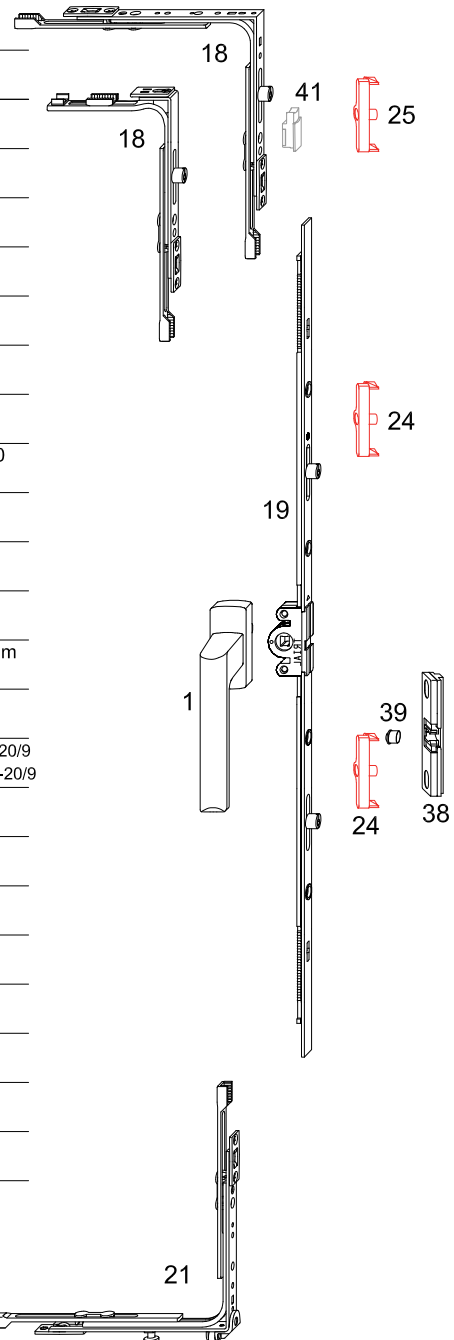

ΔΙΦΥΛΛΟ ΜΕ ΑΝΑΚΛΙΣΗ (1ο ΦΥΛΛΟ) TILT AND TURN DOUBLE OPENING (1st SASH)

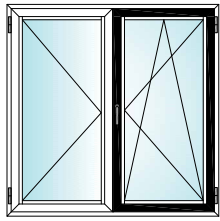

CAMERA ALU 16

Κόψιμο σύρτη πάνω και κάτω
Gear cutting upper & lower section



Εξαρτήματα κάσας
Frame's accessories

Εξαρτήματα φύλλου
Sash's accessories

Χρώματα
Colours

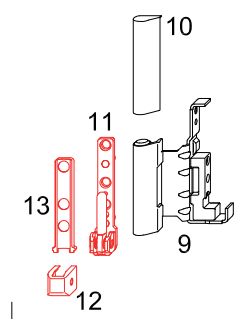
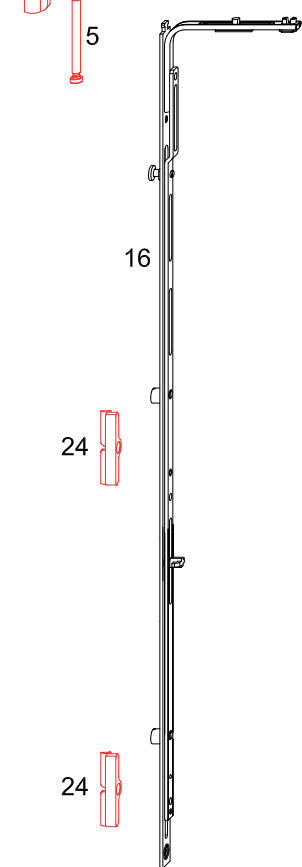

RAL 9016	
RAL 8022	
En1 K100	
TITAN MAT	
BRONZE	
RAL 9005	

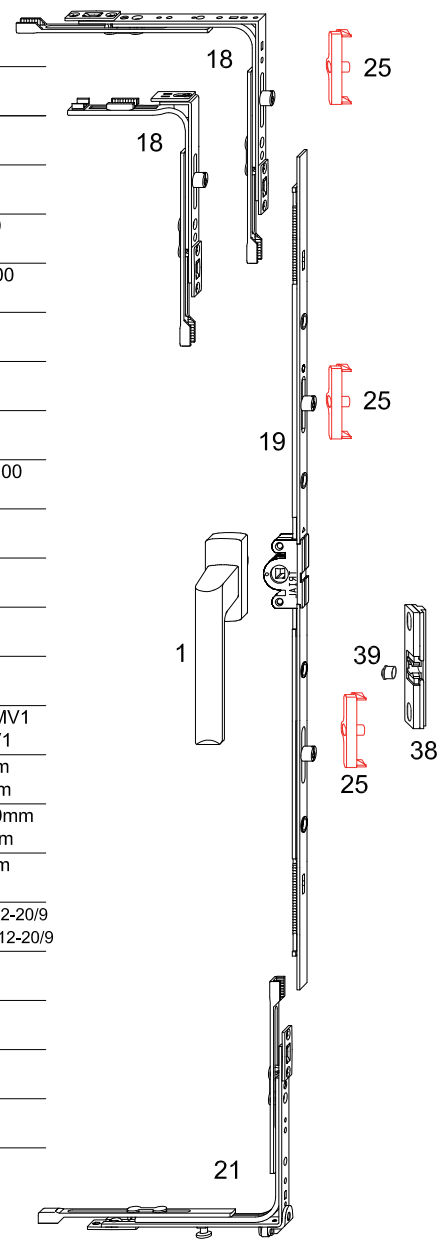

No	Κωδικός -Code	Περιγραφή - Description
1	US710-01SI	Πόμολο καρέ Siegenia Handle Siegenia
2	E9705-10SG	Συνδετικό ψαλιδιού KF-12/20-9 Stay hinge
3	E9708-02SG	Κάλυμμα συνδετικού ψαλιδιού Cover cap for scissor linkage
4	E9702-05SG	Μεντεσές κάσας πάνω KF D3X3 TS K100 Top hinge KF D3X3
5	E9702-06SG	Πύρος πάνω για μεντεσέ κάσας D6 TS K500 Upper hinge bolt
6	E9708-01SG	Πάνω κάλυμμα για μεντεσέ κάσας Upper cover cap hinge leaf
9	E9702-07SG	Μεντεσές φύλλου δεξιά KF-12/20-9 Sash hinge right
10	E9708-05SG	Αριστερό κάλυμμα για μεντεσέ φύλλου Left cover for hinges
11	E9702-04SG	Μεντεσές κάσας κάτω "MB" KF D3X3 TS K100 Bottom hinge D3X3
12	E9708-04SG	Κάτω κάλυμμα μεντεσέ κάσας Bottom cover cap hinge sash
13	E9708-03SG	Κάτω κάλυμμα βιδών μεντεσέ κάσας Bottom cover cap hinge sash screws
14	E9705-03SG	Ψαλίδι ανάκλισης 290mm-620mm Tilt & Turn scissor arm 290mm-620mm
15	E9705-07SG	Περιοριστής ανάκλισης 100mm Tilt restrictor 100mm
16	E9706-08SG	Γωνία - Ενισχυτής GR.50 800mm-1200mm MV1 reinforcement corner 800mm-1200mm MV1
17	E9707-04SG	Ενίσχυση πλάτους GR.50 801mm-1260mm Width enforcement GR.50 801mm-1260mm
18	E9706-02SG	Πάνω γωνία απλή VSO TS K50 410mm-1560mm Upper corner VSO TS K50 410mm-1560mm
19	E9703-03SG	Σπανιολέτα-Γρύλος 3 GR.0 480mm-680mm Gear 3 GR.0 480mm-680mm
21	E9706-06SG	Γωνία ανάκλισης ασφαλείας 290mm-1560mm 12-20/9 Corner drive VSU S-ES Securit 290mm-1560mm 12-20/9
22	E9701-07SG	Αντίκρουσμα ανάκλισης S-ES 12/20-9 Tilt lock stricker S-ES 12/20-9
24	E9701-03SG	Αντίκρουσμα κοινό 12/20-9 Adjustable 12/20-9
25	E9701-09SG	Αντίκρουσμα μπινιού A2000 TS K500 Striking plate for central adapter
38	E9709-01SG	Σνάπερ μπινιού A2000 TS K100 Snapper central adapter A2000 TS K100
39	E9709-05SG	Μπίλια για σνάπερ 7mm TS B50/500 Bolt for snapper 7mm TS B50/500



ΤΡΥΠΗΜΑ ΠΟΜΟΛΟΥ ΓΙΑ ΓΡΥΛΟ VARIABLE
HANDLE HEIGHTS FOR VARIABLE GEAR

Κωδικός-Part number	Περιγραφή-Description	FFH	Διαστάσεις-Dimension (mm)						
			G2	A	B	C	D		
E9703.03SGX0000001	Μηχανισμός Μετάδοσης 3 Gr.0 Transmission Mechanism	480 - 680	240 - 340	700	350	-	-	0	0
E9703.04SGX0000001	Μηχανισμός Μετάδοσης 3 Gr.1a MV Transmission Mechanism	681 - 1180	340 - 590	900	450	76	-	1	2
E9703.06SGX0000001	Μηχανισμός Μετάδοσης 3 Gr.2 MV Transmission Mechanism	1000 - 1460	500 - 730	1180	590	150	-	1	4
E9703.07SGX0000001	Μηχανισμός Μετάδοσης 3 Gr.3 MV Transmission Mechanism	1461 - 1920	730 - 960	1640	820	150	-	2	8
E9703.08SGX0000001	Μηχανισμός Μετάδοσης 3 Gr.4 TL Transmission Mechanism	1880 - 2360	940 - 1180	2100	1050	300	298	2	10

* E9703.01SGX0000001	Γωνιά μετάδοσης κίνησης Gear with corner	365 - 430	125	476	140	64	-	1	2
* E9703.02SGX0000001	Γωνιά μετάδοσης κίνησης Gear with corner	431 - 600	190	541	140	64	-	1	3

* Μηχανισμός γωνίας κίνησης για μικρό ύψος φύλλου
 *Gear with attached corner drive for small frame height

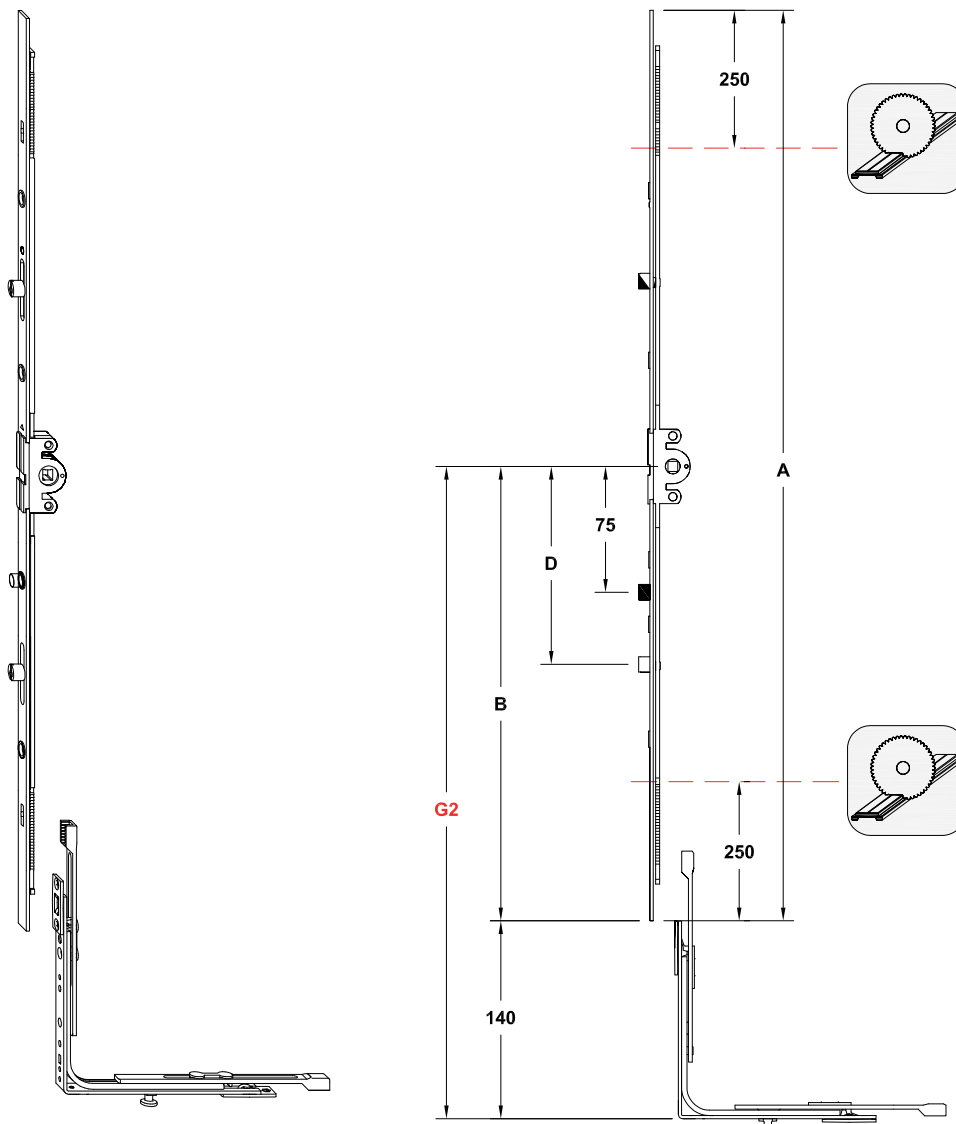

W4750

Γωνίες Συνδέσεως-Γωνιάστρας -
Corner Joints-Crimping Corner



ΓΩΝΙΕΣ ΣΥΝΔΕΣΕΩΣ ΚΑΙ ΓΩΝΙΕΣ ΕΥΘΥΓΡΑΜΜΙΣΕΩΣ ΚΑΣΩΝ
CORNER JOINT AND ALIGNMENT CORNER IN FRAMES

EA450-144	
EA450-143	
EA410-205	
EA410-121	
EA450-136	
EA450-137	
EA450-147	
EA520-142	
EA450-167	
EA450-184	
ES205-163	
E4750-151	

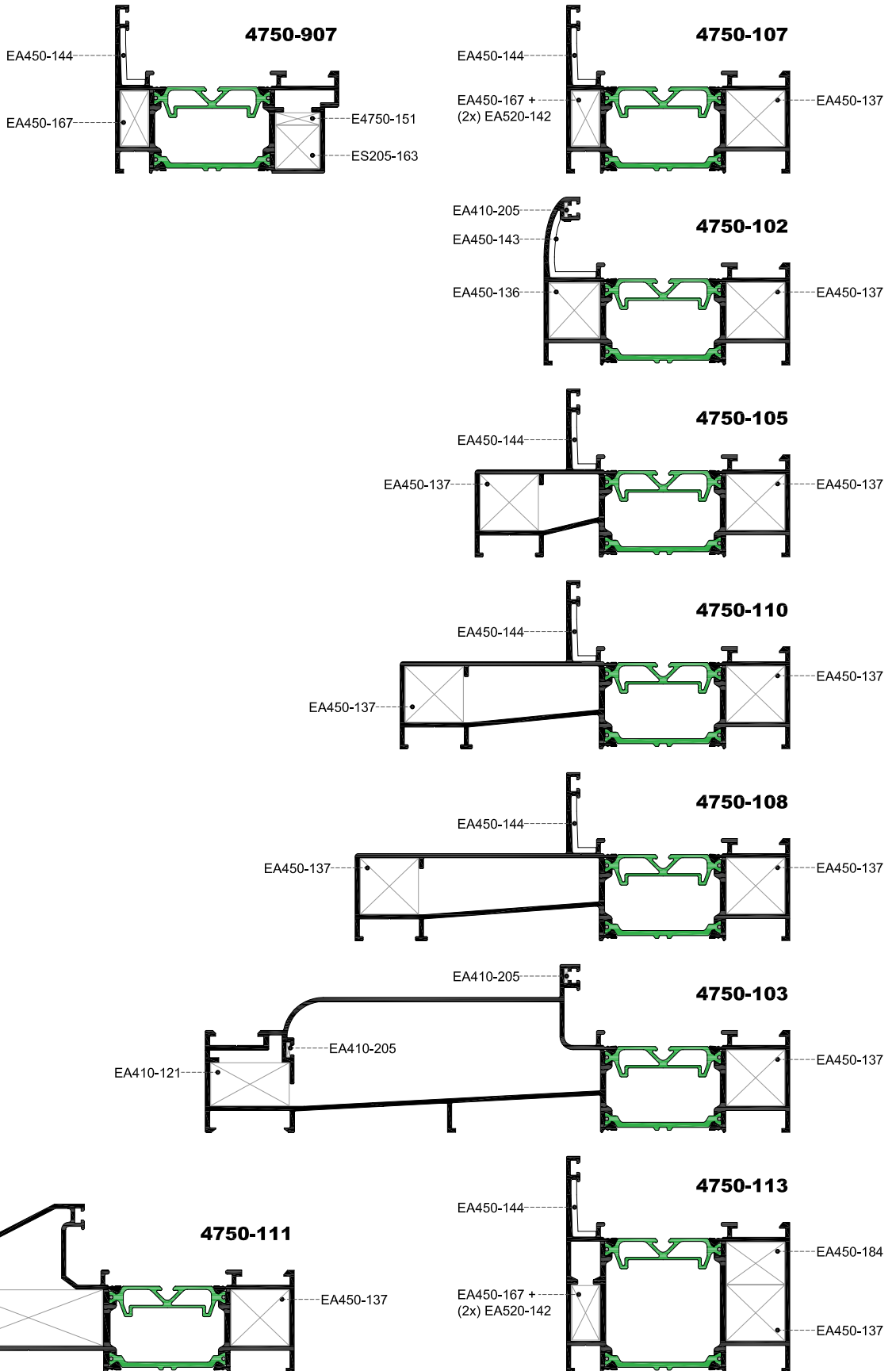

ΓΩΝΙΕΣ ΓΩΝΙΑΣΤΡΑΣ ΚΑΙ ΓΩΝΙΕΣ ΕΥΘΥΓΡΑΜΜΙΣΕΩΣ ΚΑΣΩΝ
CRIMPING CORNER AND ALIGNMENT CORNER IN FRAMES

EA450-144	
EA450-143	
EA410-205	
EA450-362	
EA450-363	
EA450-366	
EA450-377	
EA450-184	
EA410-121	
E4750-161	

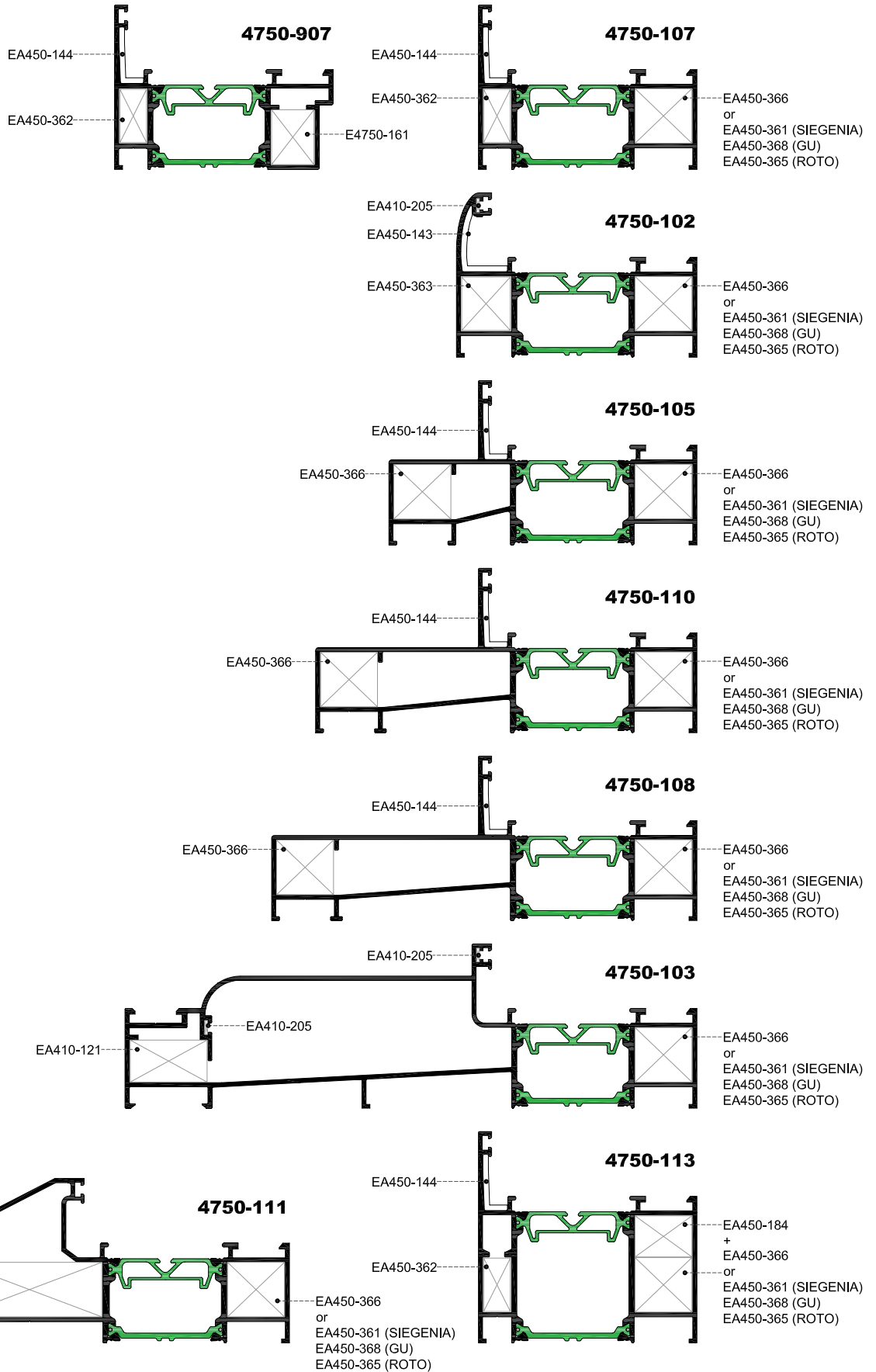

ΓΩΝΙΕΣ ΣΥΝΔΕΣΕΩΣ ΚΑΙ ΓΩΝΙΕΣ ΕΥΘΥΓΡΑΜΜΙΣΕΩΣ ΦΥΛΛΩΝ
CORNER JOINT AND ALIGNMENT CORNER IN SASHES

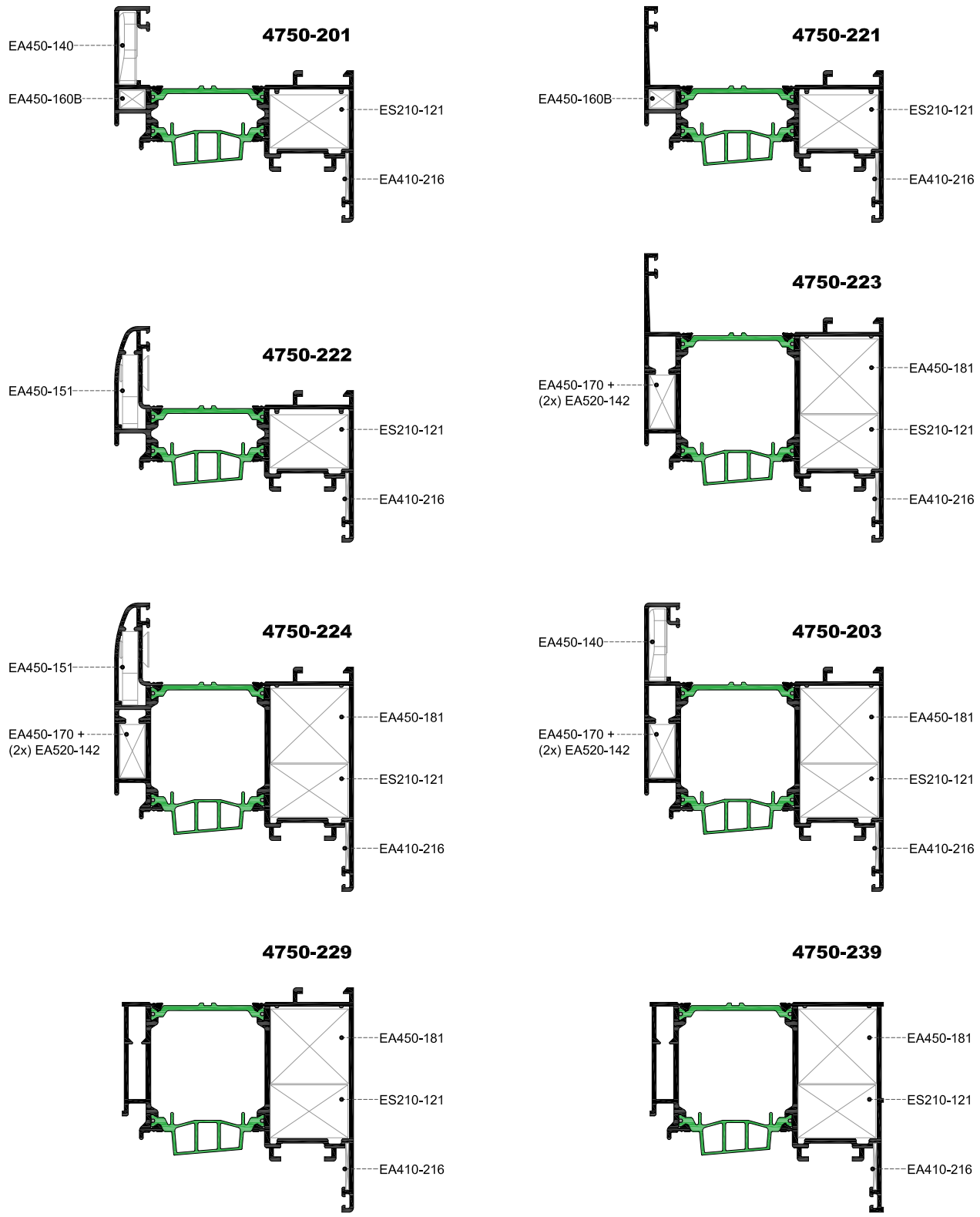

EA410-205	EA410-216	EA450-140	EA450-151	EA450-160B	EA450-170	EA520-142	ES210-121	EA450-181

ΓΩΝΙΕΣ ΣΥΝΔΕΣΕΩΣ ΚΑΙ ΓΩΝΙΕΣ ΕΥΘΥΓΡΑΜΜΙΣΕΩΣ ΦΥΛΛΩΝ
CORNER JOINT AND ALIGNMENT CORNER IN SASHES

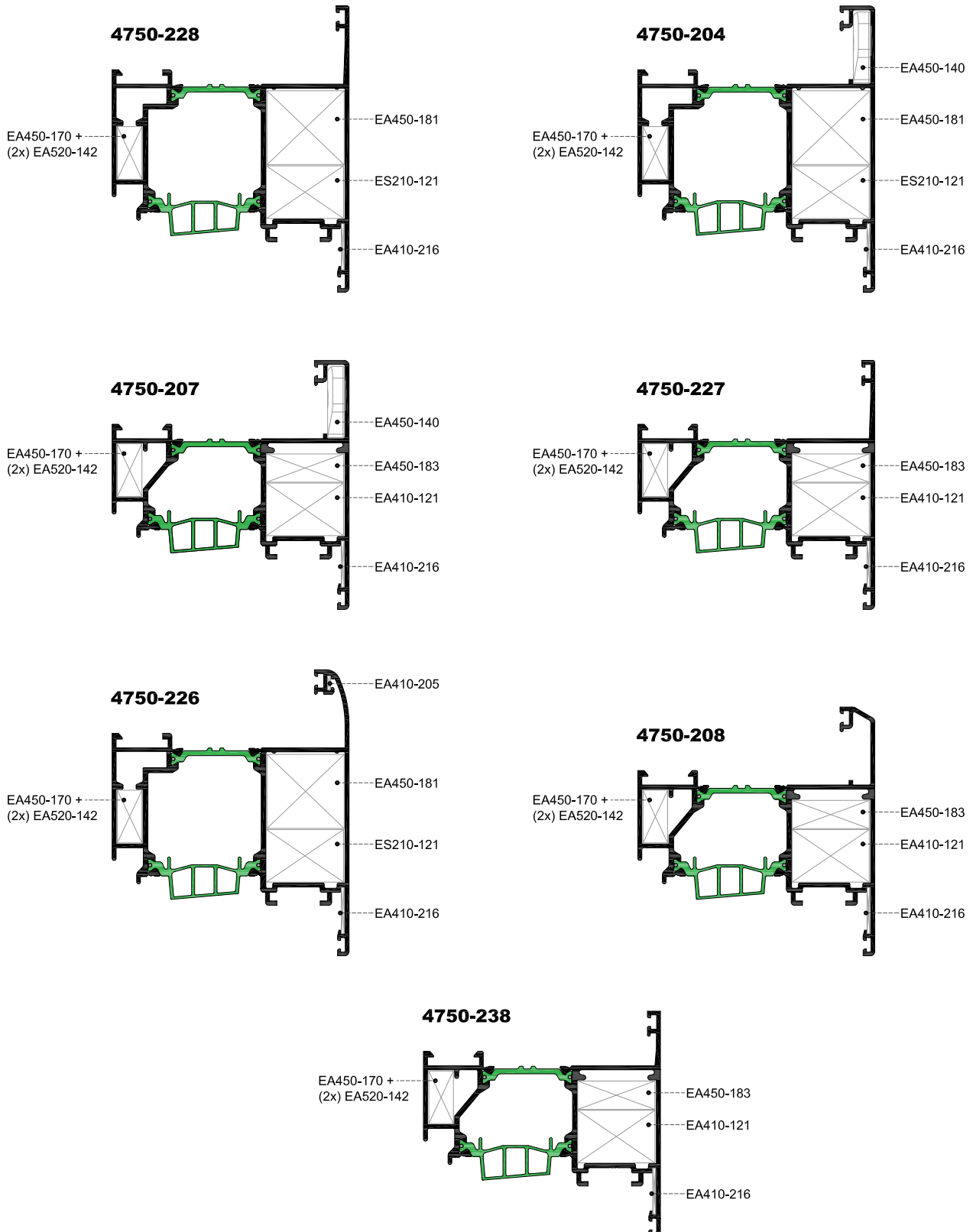

EA410-205	EA410-216	EA450-140	EA450-137	EA450-170	EA520-142	EA450-181	EA450-183

ΓΩΝΙΕΣ ΓΩΝΙΑΣΤΡΑΣ ΚΑΙ ΓΩΝΙΕΣ ΕΥΘΥΓΡΑΜΜΙΣΕΩΣ ΦΥΛΛΩΝ C.E.
CRIMPING CORNER AND ALIGNMENT CORNER FOR SASHES C.E.

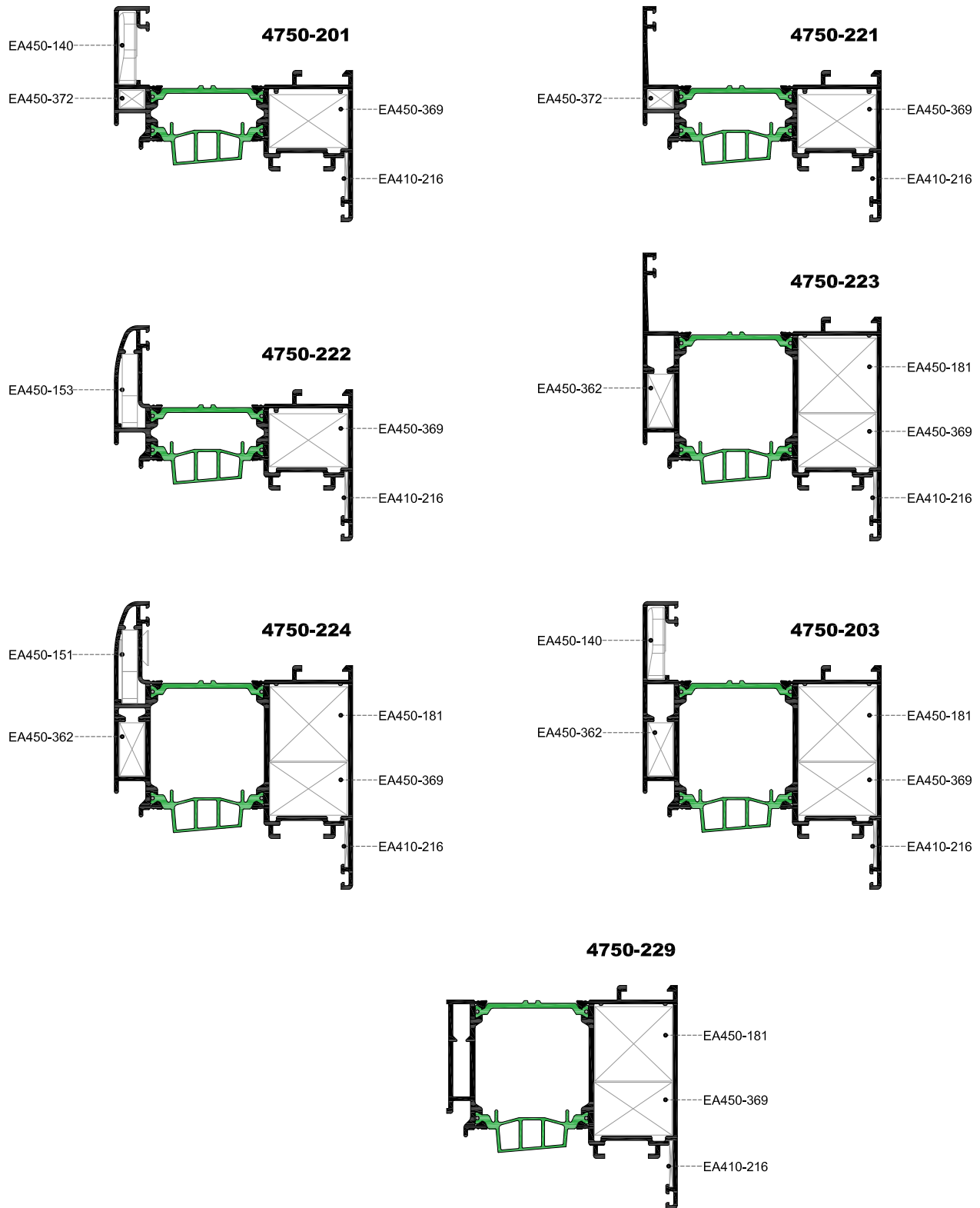

EA410-216	EA450-140	EA450-151	EA450-153	EA450-372	EA450-362	EA450-369	EA450-181

ΓΩΝΙΕΣ ΓΩΝΙΑΣΤΡΑΣ ΚΑΙ ΓΩΝΙΕΣ ΕΥΘΥΓΡΑΜΜΙΣΕΩΣ ΦΥΛΛΩΝ C.E.
CRIMPING CORNER AND ALIGNMENT CORNER FOR SASHES C.E.

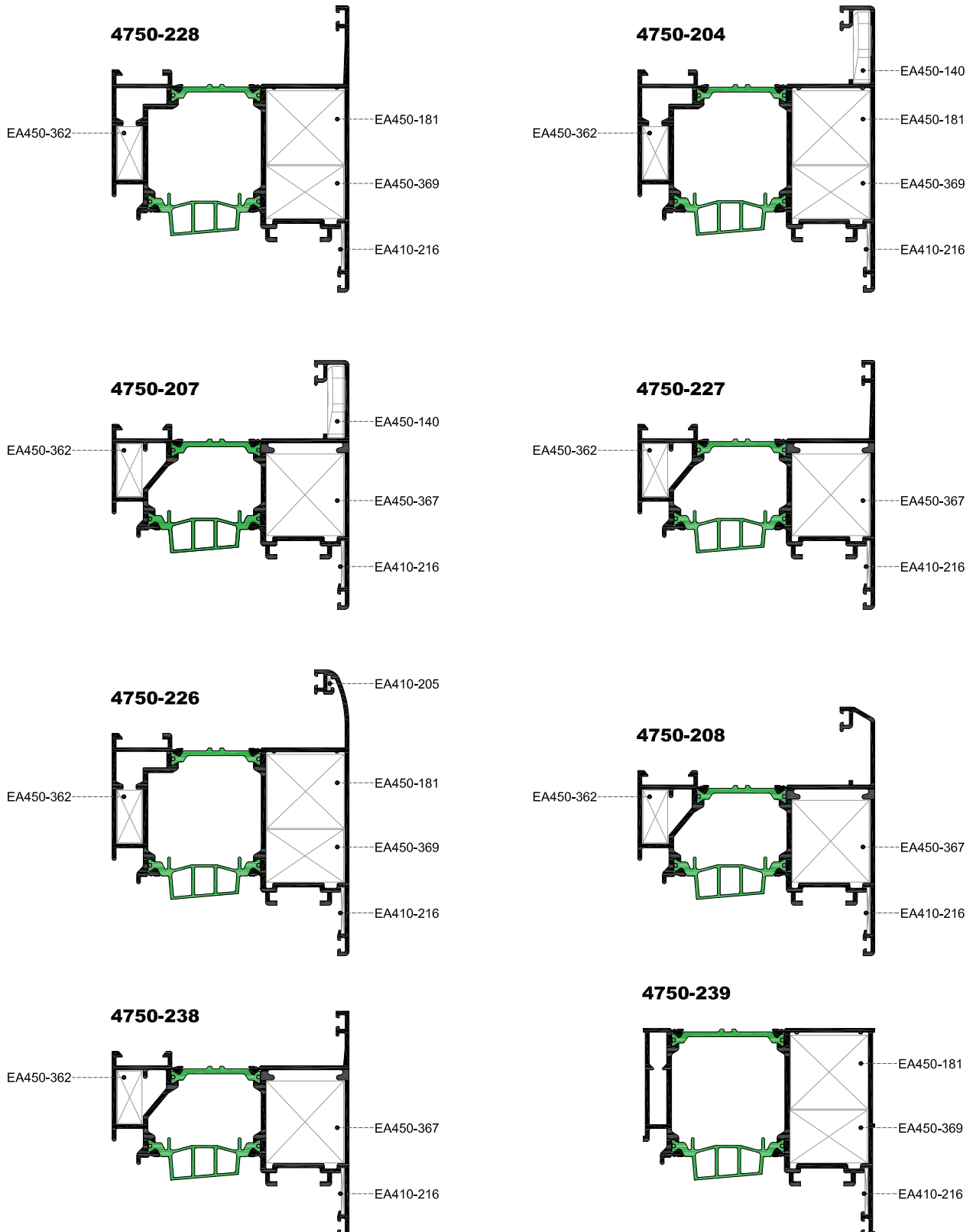

EA410-205	EA410-216	EA450-140	EA450-362	EA450-369	EA450-367	EA450-181

ΓΩΝΙΕΣ ΓΩΝΙΑΣΤΡΑΣ ΚΑΙ ΓΩΝΙΕΣ ΕΥΘΥΓΡΑΜΜΙΣΕΩΣ ΦΥΛΛΩΝ ALU16
CRIMPING CORNER AND ALIGNMENT CORNER FOR SASHES ALU16

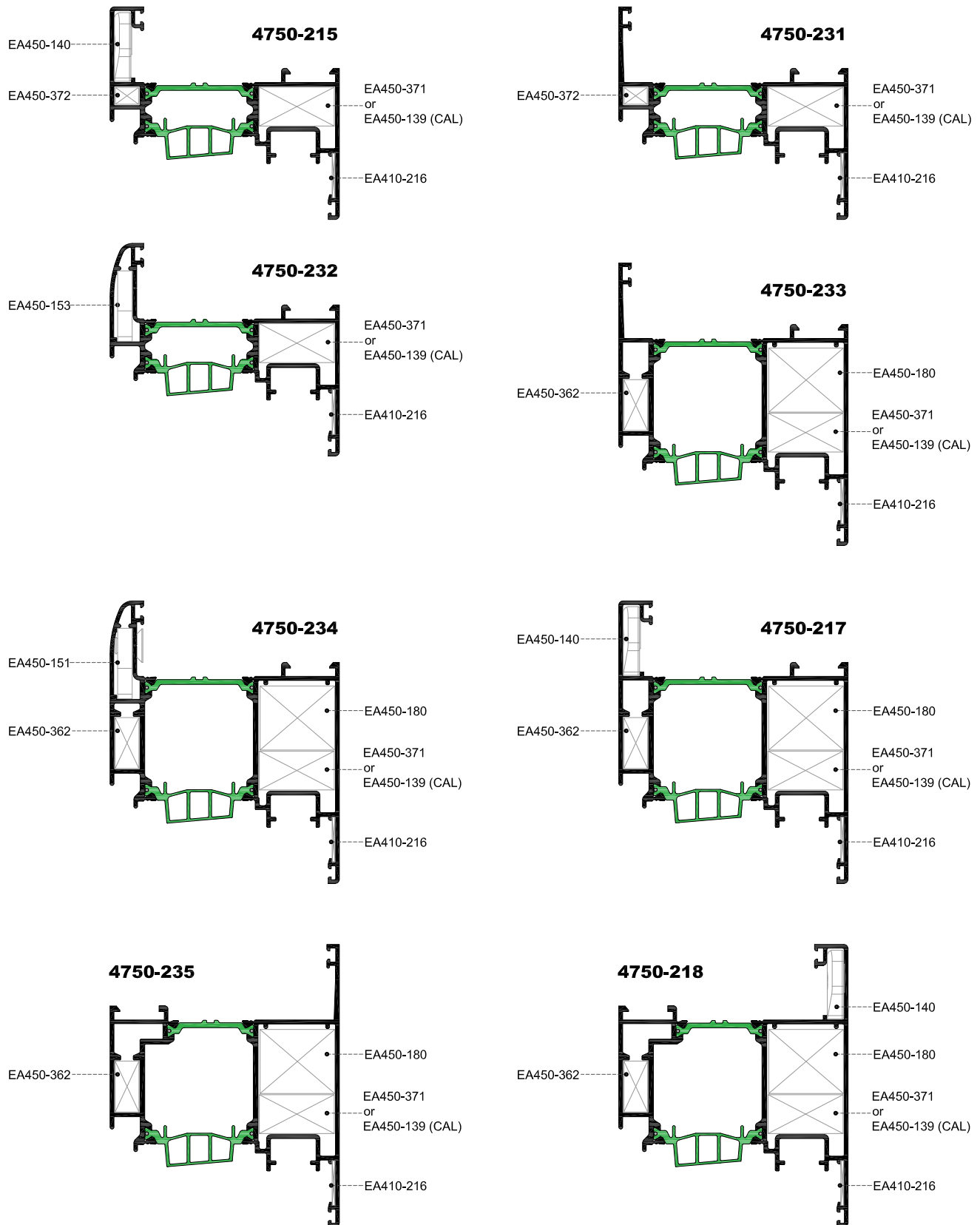

EA410-216	EA450-140	EA450-151	EA450-153	EA450-372	EA450-362	EA450-371	EA450-180

ΓΩΝΙΕΣ ΓΩΝΙΑΣΤΡΑΣ ΚΑΙ ΓΩΝΙΕΣ ΕΥΘΥΓΡΑΜΜΙΣΕΩΣ ΦΥΛΛΩΝ ALU16
CRIMPING CORNER AND ALIGNMENT CORNER FOR SASHES ALU16

4750-236

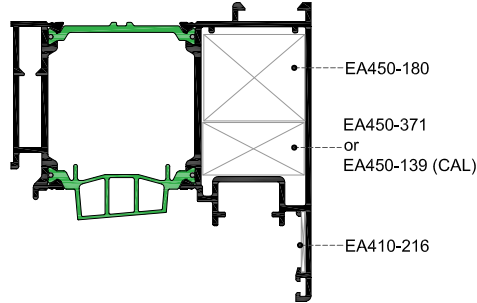

EA410-216	EA450-139	EA450-371	EA450-180

ΓΩΝΙΕΣ ΣΥΝΔΕΣΕΩΣ ΚΑΙ ΓΩΝΙΕΣ ΕΥΘΥΓΡΑΜΜΙΣΕΩΣ ΠΡΟΦΙΛ W540
CORNER JOINT AND ALIGNMENT CORNER FOR W540 PROFILES

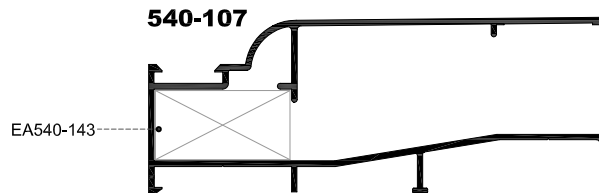
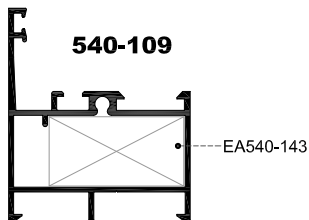
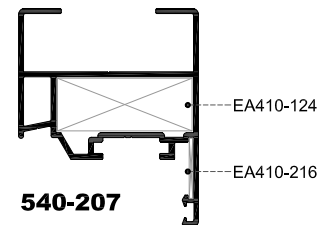
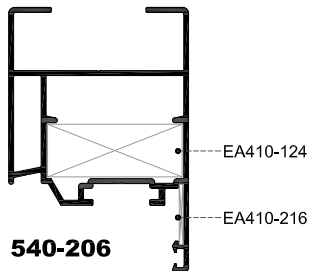

EA410-216	EA410-124	EA540-143

W4750

Μέτρα Κοπής - Cutting Caclulations

ΜΟΝΟΦΥΛΛΟ
SINGLE LEAF

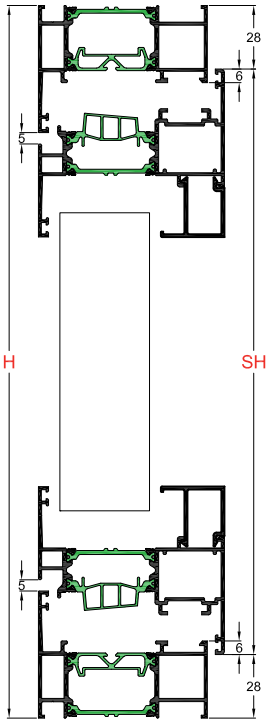
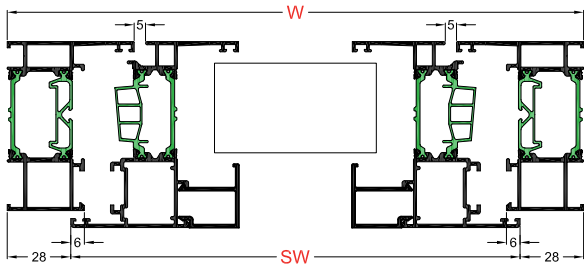

CAMERA EUROPEA

Για κάσες / For frames 4750-102, 103, 105, 107, 108, 110	Για κάσα / For frame 4750-113
SW=W-56mm	SW=W-88mm
SH=H-56mm*	SH=H-88mm**

- * Για κατασκευή με κατωκάσι 4750-922, SH=H-38mm
- ** Για κατασκευή με κατωκάσι 4750-922, SH=H-54mm
- * For construction with threshold 4750-922, SH=H-38mm
- ** For construction with threshold 4750-922, SH=H-54mm

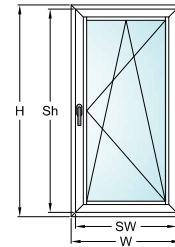

- H = Ύψος κατασκευής
Frame height
- W = Πλάτος κατασκευής
Frame width
- SH = Ύψος φύλλου
Sash height
- SW = Πλάτος φύλλου
Sash width

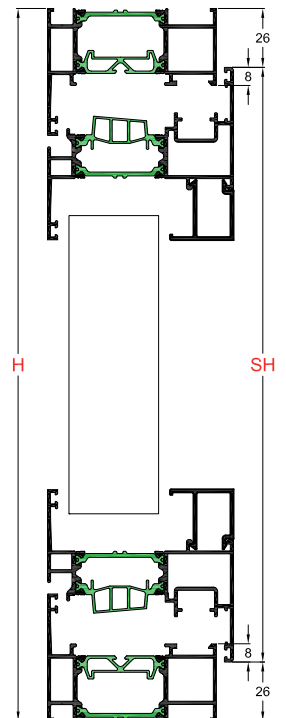

CAMERA ALU 16

Για κάσες / For frames 4750-102, 103, 105, 107, 108, 110	Για κάσα / For frame 4750-113
SW=W-52mm	SW=W-84mm
SH=H-52mm*	SH=H-84mm**

- * Για κατασκευή με κατωκάσι 4750-922, SH=H-34mm
- ** Για κατασκευή με κατωκάσι 4750-922, SH=H-50mm
- * For construction with threshold 4750-922, SH=H-34mm
- ** For construction with threshold 4750-922, SH=H-50mm

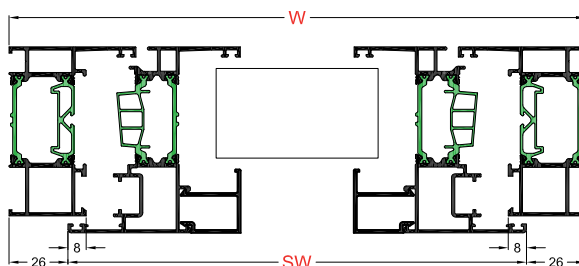

ΔΙΦΥΛΛΟ
DOUBLE LEAF

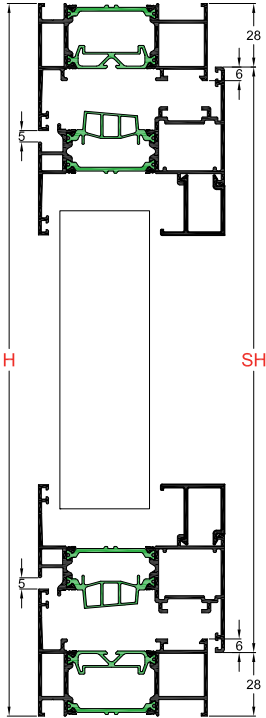
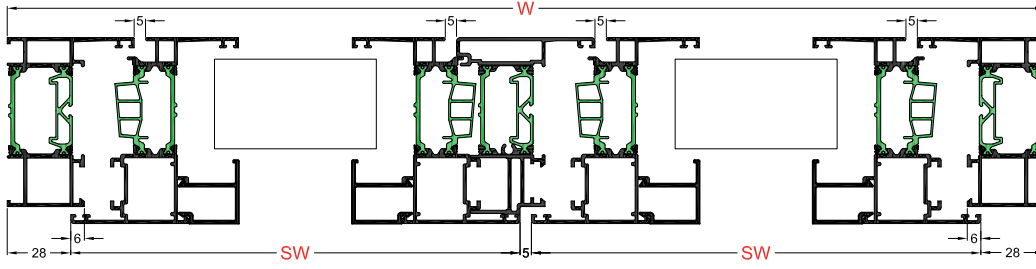

CAMERA EUROPEA

Για κάσες / For frames 4750-102, 103, 105, 107, 108, 110	Για κάσα / For frame 4750-113
$SW=(W-61mm)/2$	$SW=(W-93mm)/2$
$SH=H-56mm^*$	$SH=H-88mm^{**}$
$RH=SH-74mm$	$RH=SH-74mm$

- * Για κατασκευή με κατωκάσι 4750-922, SH=H-38mm
- ** Για κατασκευή με κατωκάσι 4750-922, SH=H-54mm
- * For construction with threshold 4750-922, SH=H-38mm
- ** For construction with threshold 4750-922, SH=H-54mm

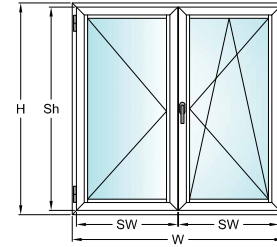

- H = Ύψος κατασκευής
Frame height
- W = Πλάτος κατασκευής
Frame width
- SH = Ύψος φύλλου
Sash height
- SW = Πλάτος φύλλου
Sash width
- RH = Ύψος μπινί
Height of rebate mullion

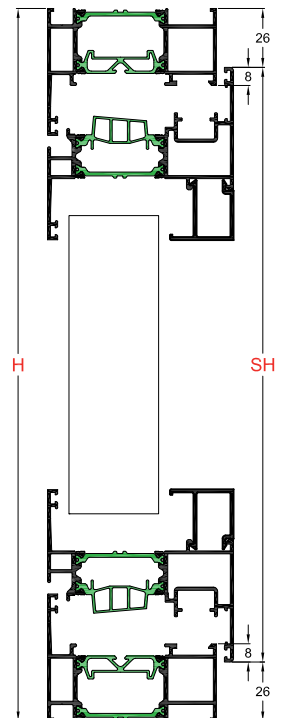

CAMERA ALU 16

Για κάσες / For frames 4750-102, 103, 105, 107, 108, 110	Για κάσα / For frame 4750-113
$SW=(W-57mm)/2$	$SW=(W-89mm)/2$
$SH=H-52mm^*$	$SH=H-84mm^{**}$
$RH=SH-78mm$	$RH=SH-78mm$

- * Για κατασκευή με κατωκάσι 4750-922, SH=H-34mm
- ** Για κατασκευή με κατωκάσι 4750-922, SH=H-50mm
- * For construction with threshold 4750-922, SH=H-34mm
- ** For construction with threshold 4750-922, SH=H-50mm

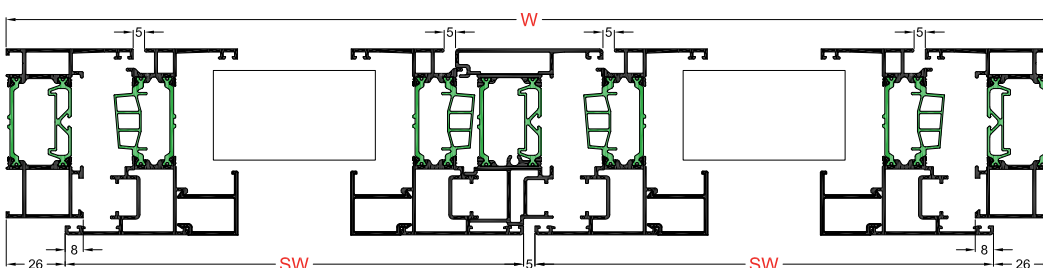

ΤΡΙΦΥΛΛΟ TRIPLE LEAF

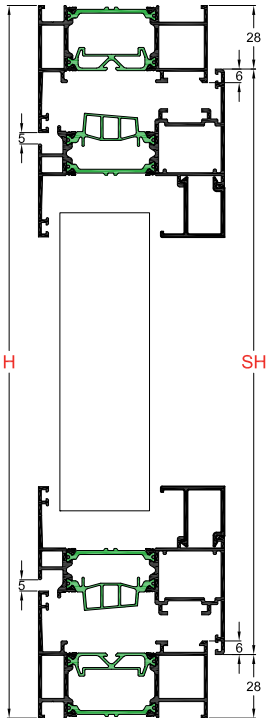
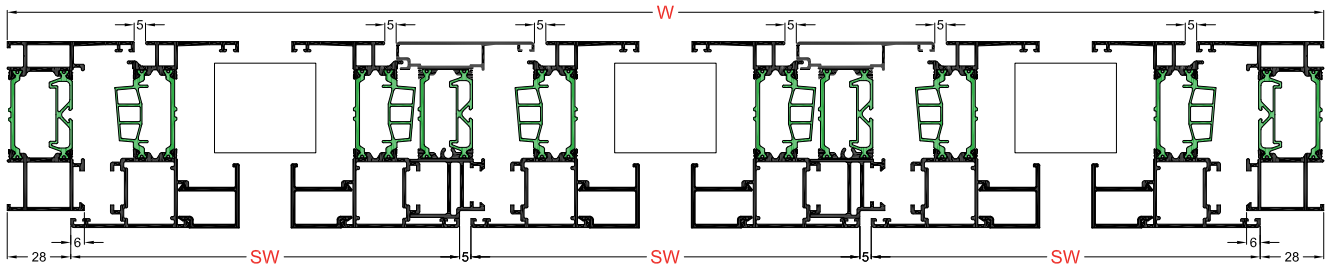

CAMERA EUROPEA

Για κάσες / For frames 4750-102, 103, 105, 107, 108, 110	Για κάσα / For frame 4750-113
$SW=(W-66mm)/6$	$SW=(W-98mm)/3$
$SH=H-56mm$	$SH=H-88mm$
$RH=SH-74mm$	$RH=SH-74mm$

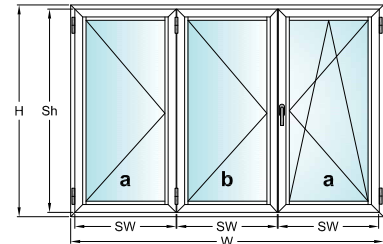

- H = Ύψος κατασκευής
Frame height
- W = Πλάτος κατασκευής
Frame width
- SH= Ύψος φύλλου
Sash height
- SW= Πλάτος φύλλου
Sash width
- RH= Ύψος μπινί
Height of rebate mullion

ΣΗΜΕΙΩΣΗ:

Όταν τα μεσαία φύλλο (B) θέλουμε να διπλώνει επάνω στα ακριανό (A), τότε πρέπει μετά τον υπολογισμό του πλάτους φύλλου, το φύλλο (B) να κοπεί 30mm μικρότερα και το (A) 15mm μεγαλύτερο.

π.χ.
 $\text{Πφ (B)} = \text{Πφ} - 30\text{mm}$
 $\text{Πφ (A)} = \text{Πφ} + 15\text{mm}$

NOTE:

When the middle sash (B) folds over the side one (A), after the calculation of sash width, sash (B) should be cut 20mm shorter and sash (A) 20mm longer.

e.g.
 $Sw (B) = Sw - 20\text{mm}$
 $Sw (A) = Sw + 20\text{mm}$

Προσοχη: Στο δεύτερο φύλλο χρησιμοποιείται εξωτερικός μεντεσές.
Attention: Use external hinge on the second sash.

CAMERA ALU 16

Για κάσες / For frames 4750-102, 103, 105, 107, 108, 110	Για κάσα / For frame 4750-113
$SW=(W-62mm)/3$	$SW=(W-94mm)/3$
$SH=H-52mm$	$SH=H-84mm$
$RH=SH-78mm$	$RH=SH-78mm$

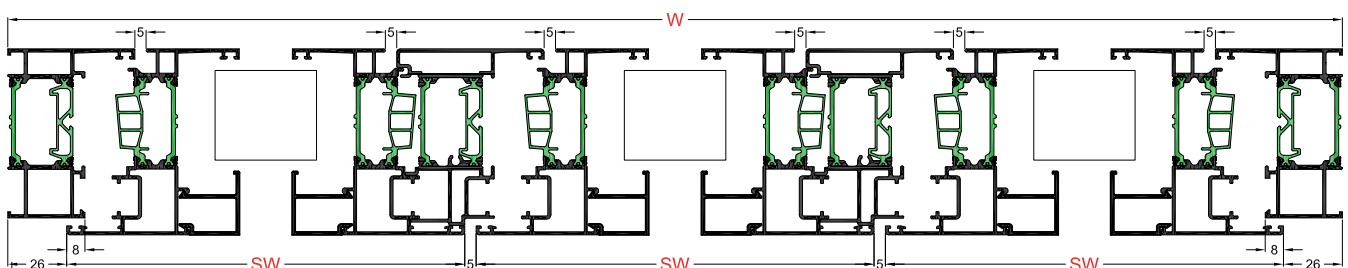
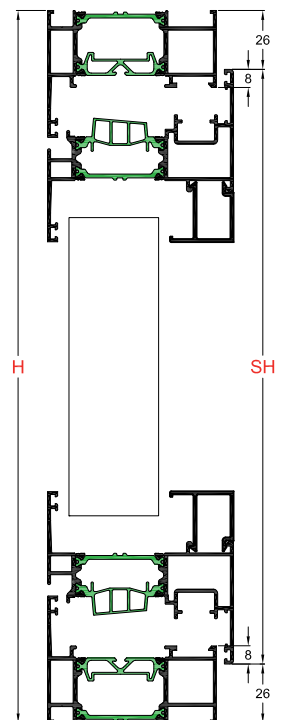

**ΤΕΤΡΑΦΥΛΛΟ
QUAD LEAF**

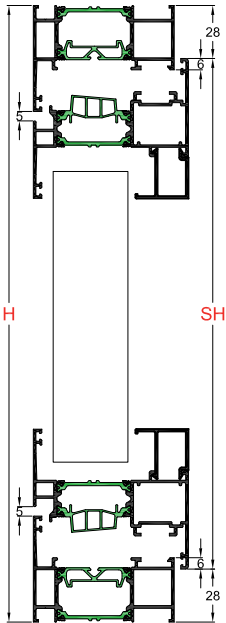
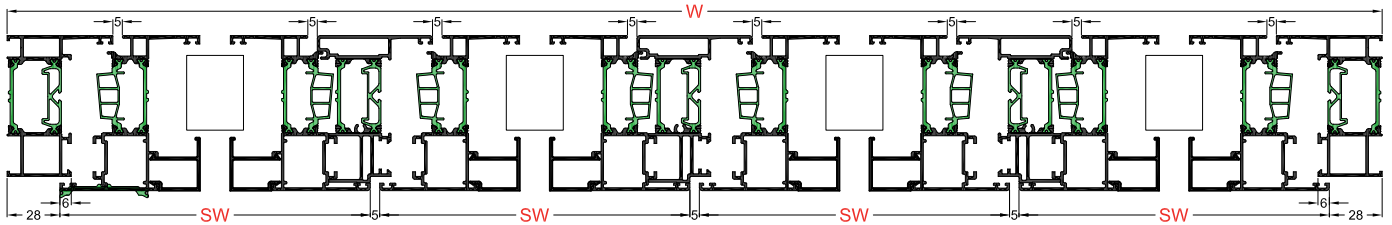

CAMERA EUROPEA

Για κάσες / For frames 4750-102, 103, 105, 107, 108, 110	Για κάσα / For frame 4750-113
$SW=(W-71mm)/4$	$SW=(W-103mm)/4$
$SH=H-56mm$	$SH=H-88mm$
$RH=SH-74mm$	$RH=SH-74mm$

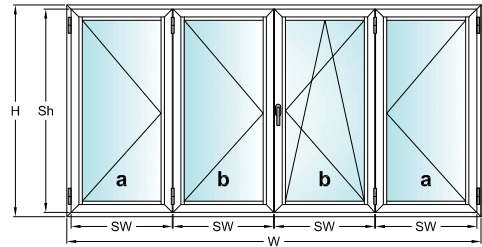

- H = Ύψος κατασκευής
Frame height
- W = Πλάτος κατασκευής
Frame width
- SH= Ύψος φύλλου
Sash height
- SW= Πλάτος φύλλου
Sash width
- RH= Ύψος μπινι
Height of rebate mullion

ΣΗΜΕΙΩΣΗ:

Όταν τα μεσαία φύλλα (B) θέλουμε να διπλώνει επάνω στα ακριανό (A), τότε πρέπει μετά τον υπολογισμό του πλάτους φύλλου, το φύλλο (B) να κοπεί 30mm μικρότερα και το (A) 15mm μεγαλύτερο.

π.χ.
 $\text{Πφ (B)} = \text{Πφ} - 30\text{mm}$
 $\text{Πφ (A)} = \text{Πφ} + 15\text{mm}$

NOTE:

When the middle sash (B) folds over the side one (A), after the calculation of sash width, sash (B) should be cut 20mm shorter and sash (A) 20mm longer.

e.g.
 $Sw (B) = Sw - 20\text{mm}$
 $Sw (A) = Sw + 20\text{mm}$

Προσοχη: Στο δεύτερο φύλλο χρησιμοποιείται εξωτερικός μεντεσές.
Attention: Use external hinge on the second sash.

CAMERA ALU 16

Για κάσες / For frames 4750-102, 103, 105, 107, 108, 110	Για κάσα / For frame 4750-113
$SW=(W-67mm)/4$	$SW=(W-99mm)/4$
$SH=H-52mm$	$SH=H-84mm$
$RH=SH-78mm$	$RH=SH-78mm$

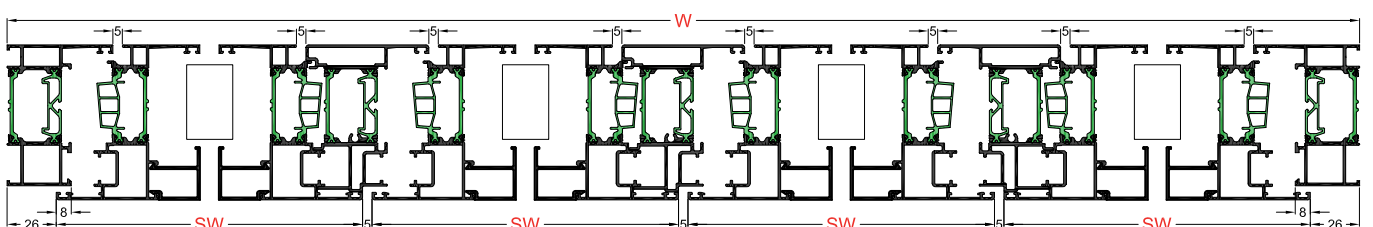
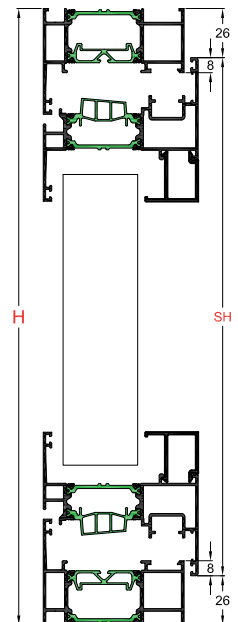

ΜΟΝΟΦΥΛΛΗ ΠΟΡΤΑ (ΜΕ 4750-902)
SINGLE DOOR (WITH 4750-902)

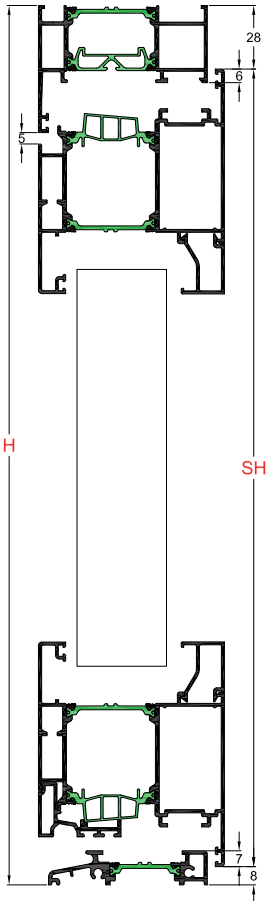
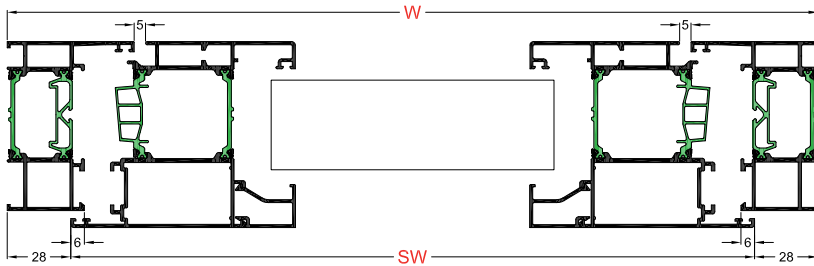

CAMERA EUROPEA

Για κάσες / For frames 4750-102, 103, 105, 107, 108, 110	Για κάσα / For frame 4750-113
SW=W-56mm	SW=W-88mm
SH=H-36mm	SH=H-52mm
AP=SW-80mm*	AP=SW-80mm*
FP=W-112mm	FP=W-144mm

*Ίδια μέτρα κοπής και για το προφίλ 4750-903
 *Same cutting dimensions for profile 4750-903

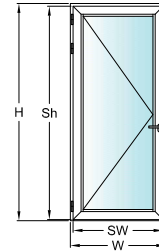

- H = Ύψος κατασκευής
Frame height
- W = Πλάτος κατασκευής
Frame width
- SH = Ύψος φύλλου
Sash height
- SW = Πλάτος φύλλου
Sash width
- AP = Προσθήκη φύλλου
Additional profile for sash
- FP = Κατωκάσι
Threshold

CAMERA ALU 16

Για κάσες / For frames 4750-102, 103, 105, 107, 108, 110	Για κάσα / For frame 4750-113
SW=W-52mm	SW=W-84mm
SH=H-32mm	SH=H-48mm
AP=SW-84mm*	AP=SW-84mm*
FP=W-112mm	FP=W-144mm

*Ίδια μέτρα κοπής και για το προφίλ 4750-903
 *Same cutting dimensions for profile 4750-903

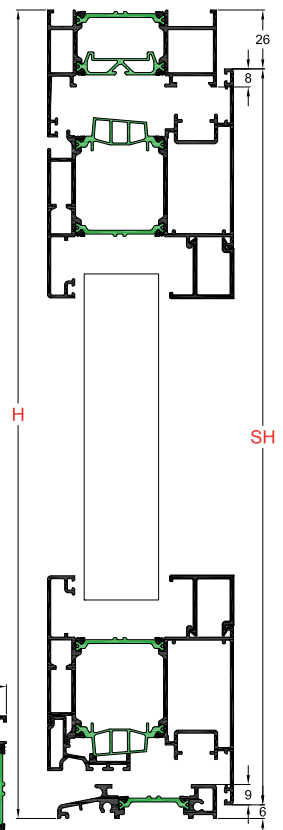
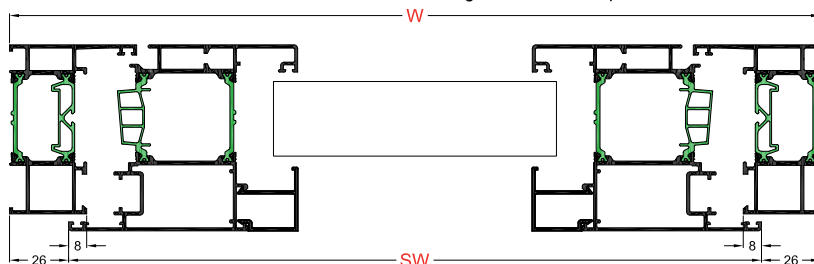

ΜΟΝΟΦΥΛΛΗ ΠΟΡΤΑ (ΜΕ 450-921, 4750-906)
SINGLE DOOR (WITH 450-921, 4750-906)

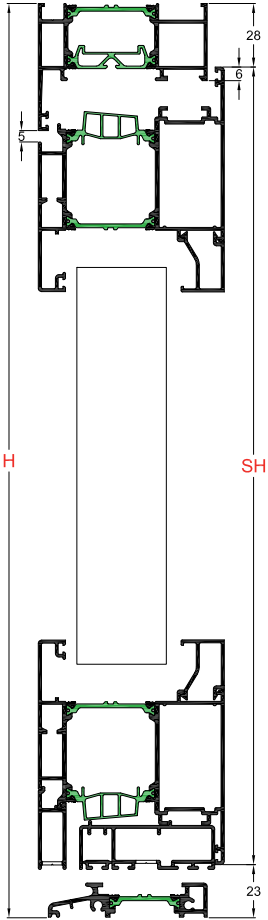
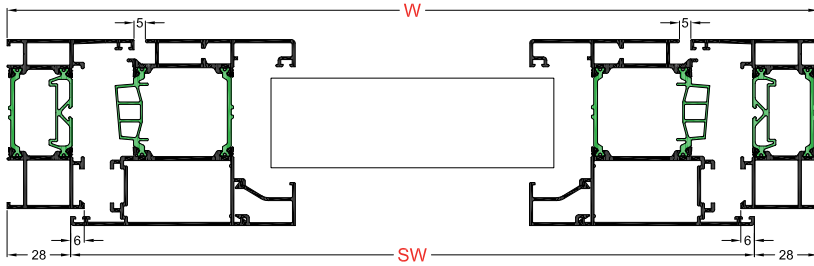

CAMERA EUROPEA

Για κάσες / For frames 4750-102, 103, 105, 107, 108, 110	Για κάσα / For frame 4750-113
SW=W-56mm	SW=W-88mm
SH=H-51mm	SH=H-67mm
AP=SW-80mm	AP=SW-80mm
FP=W-112mm	FP=W-144mm

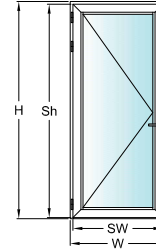

- H = Ύψος κατασκευής
Frame height
- W = Πλάτος κατασκευής
Frame width
- SH = Ύψος φύλλου
Sash height
- SW = Πλάτος φύλλου
Sash width
- AP = Προσθήκη φύλλου
Additional profile for sash
- FP = Κατωκάσι
Threshold

CAMERA ALU 16

Για κάσες / For frames 4750-102, 103, 105, 107, 108, 110	Για κάσα / For frame 4750-113
SW=W-52mm	SW=W-84mm
SH=H-47mm	SH=H-63mm
AP=SW-84mm	AP=SW-84mm
FP=W-112mm	FP=W-144mm

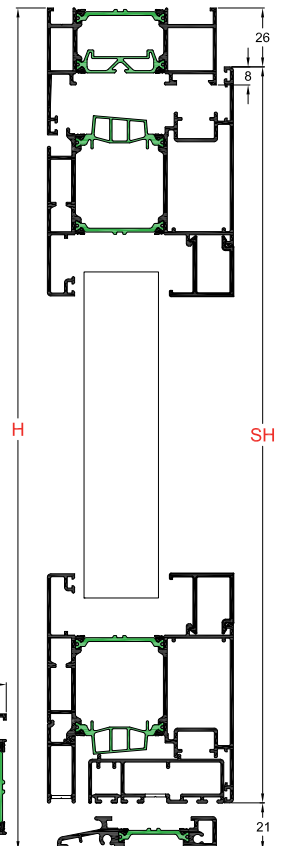
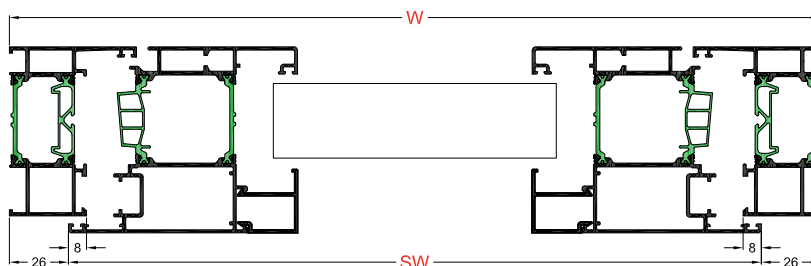

ΜΕΤΡΑ ΚΟΠΗΣ ΓΙΑ ΚΑΤΑΣΚΕΥΗ ΠΑΤΖΟΥΡΙΟΥ
CUTTING CALCULATION FOR SHUTTER CONSTRUCTION

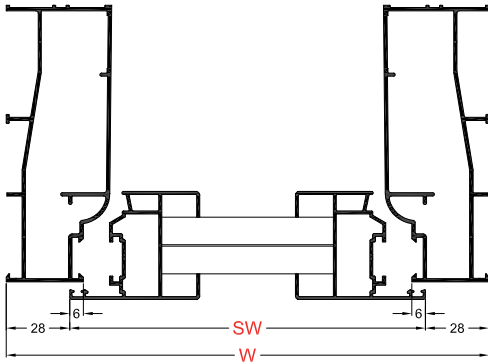

- H = Ύψος κατασκευής
Frame height
- W = Πλάτος κατασκευής
Frame width
- SH= Ύψος φύλλου
Sash height
- SW= Πλάτος φύλλου
Sash width
- RH= Ύψος μπινι
Height of rebate mullion

ΜΟΝΟΦΥΛΛΟ
SINGLE

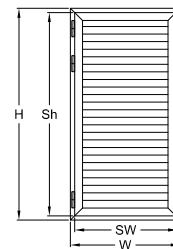

Για κάσες / For frames 540-107, 540-109
$SW=W-56mm$
$SH1=H-56mm$
$SH2=H-34mm$

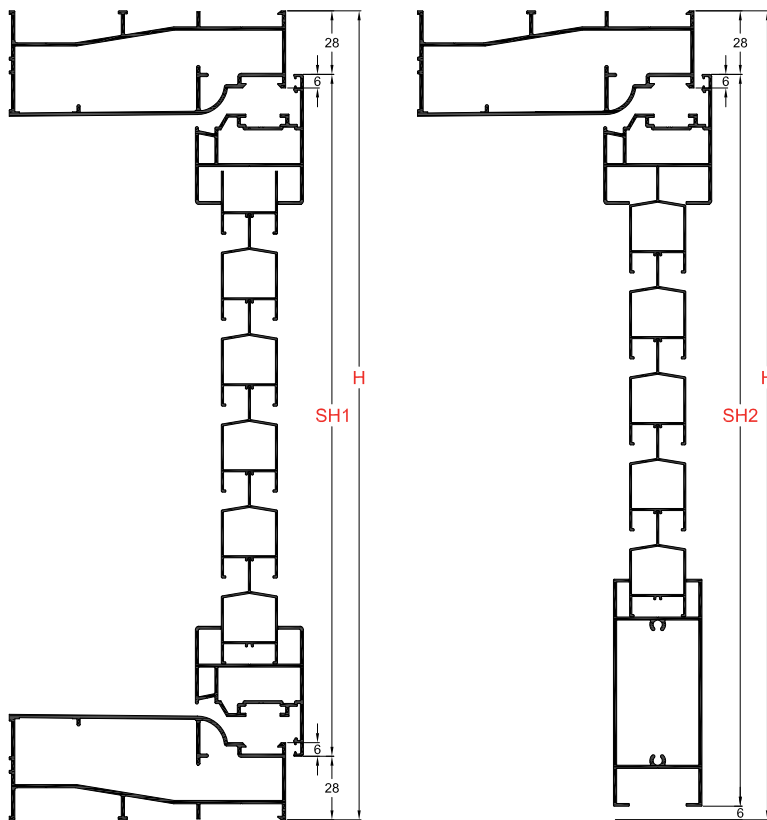

ΔΙΦΥΛΛΟ
DOUBLE

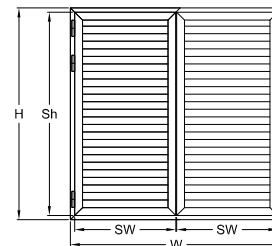

Για κάσες / For frames 540-107, 540-109
$SW=(W-61mm) / 2$
$SH1=H-56mm$
$SH2=H-34mm$
$HR1=HS1-50mm$
$HR2=HS2-25mm$

ΣΗΜΕΙΩΣΗ:

Όταν τα μεσαία φύλλα (B) θέλουμε να διπλώνουν επάνω στα ακριανά (A), τότε πρέπει μετά τον υπολογισμό του πλάτους φύλλου, τα φύλλα (B) κοπούν 20mm μικρότερα και τα (A) 20mm μεγαλύτερα.

π.χ.

$\text{Πφ (B)} = \text{Πφ} - 20\text{mm}$

$\text{Πφ (A)} = \text{Πφ} + 20\text{mm}$

NOTE:

When the middle sashes (B) fold over the side ones (A), after the calculation of sashes' width, sashes (B) should be cut 20mm shorter and sashes (A) 20mm longer.

e.g.

$Sw (B) = Sw - 20\text{mm}$

$Sw (A) = Sw + 20\text{mm}$

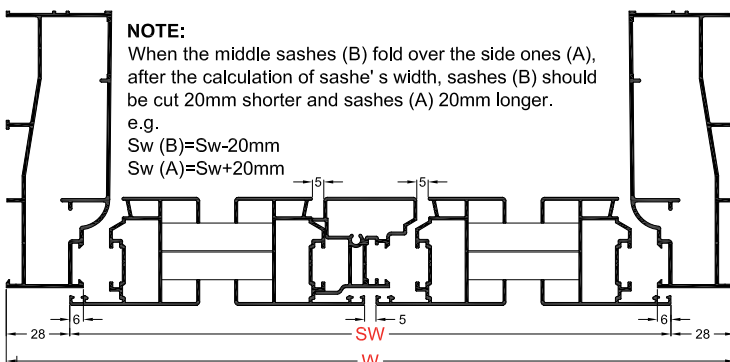

ΜΕΤΡΑ ΚΟΠΗΣ ΓΙΑ ΚΑΤΑΣΚΕΥΗ ΠΑΤΖΟΥΡΙΟΥ
CUTTING CALCULATION FOR SHUTTER CONSTRUCTION

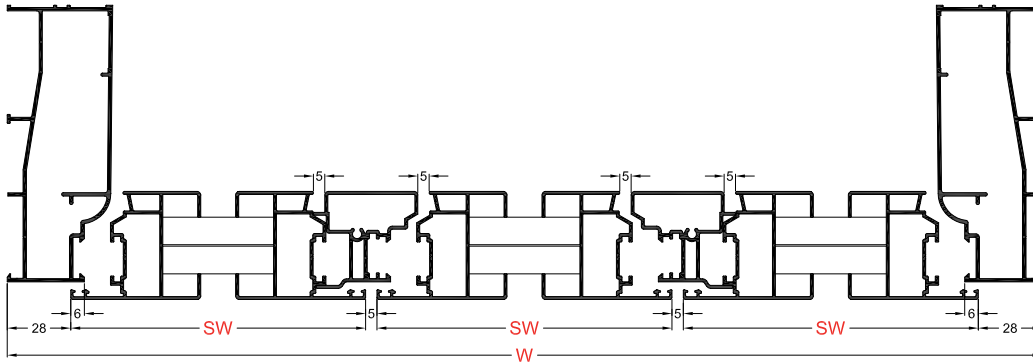

- H = Ύψος κατασκευής
Frame height
- W = Πλάτος κατασκευής
Frame width
- SH= Ύψος φύλλου
Sash height
- SW= Πλάτος φύλλου
Sash width
- RH= Ύψος μπινι
Height of rebate mullion

ΤΡΙΦΥΛΛΟ
TRIPLE

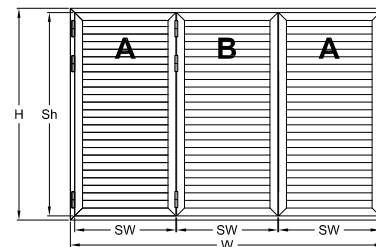

Για κάσες / For frames 540-107, 540-109
$SW=(W-66mm) / 3$
$SH1=H-56mm$
$SH2=H-34mm$
$HR1=HS1-50mm$
$HR2=HS2-25mm$

ΤΕΤΡΑΦΥΛΛΟ
QUAD

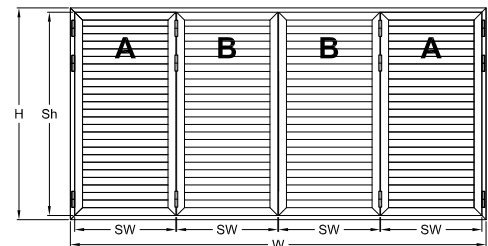

Για κάσες / For frames 540-107, 540-109
$SW=(W-71mm) / 4$
$SH1=H-56mm$
$SH2=H-34mm$
$HR1=HS1-50mm$
$HR2=HS2-25mm$

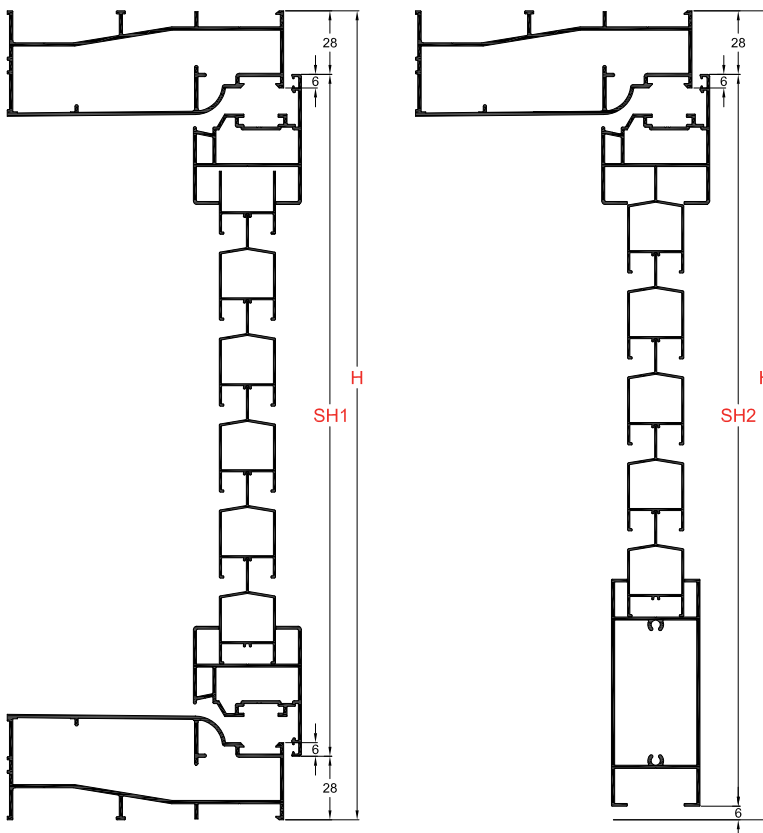

ΣΗΜΕΙΩΣΗ:

Όταν τα μεσαία φύλλα (B) θέλουμε να διπλώνουν επάνω στα ακριανά (A), τότε πρέπει μετά τον υπολογισμό του πλάτους φύλλου, τα φύλλα (B) κοπούν 20mm μικρότερα και τα (A) 20mm μεγαλύτερα.

π.χ.
 $\Pi\phi (B)=\Pi\phi-20mm$
 $\Pi\phi (A)=\Pi\phi+20mm$

NOTE:

When the middle sashes (B) fold over the side ones (A), after the calculation of sashes' s width, sashes (B) should be cut 20mm shorter and sashes (A) 20mm longer.



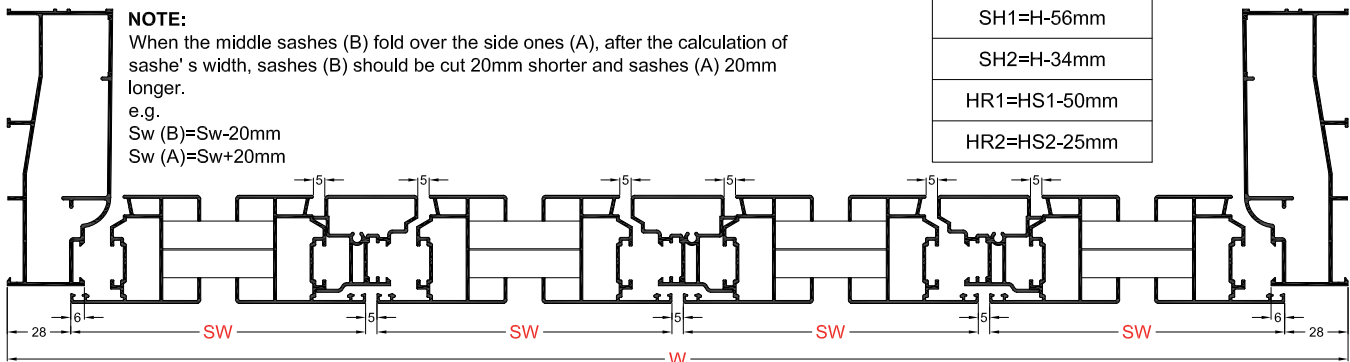

e.g.
 $Sw (B)=Sw-20mm$
 $Sw (A)=Sw+20mm$



W4750

Εξαρτήματα - Accessories

	<p>Κωδικός Code:</p> <p>ES210-121U</p>	<p>Περιγραφή: ΓΩΝΙΑ ΣΥΝΔΕΣΕΩΣ 26.7 x 18.2 mm Description: CORNER JOINT 26.7 x 18.2 mm</p> <p>Συσκευασία Package: 80 τεμ./pcs</p>
	<p>Κωδικός Code:</p> <p>EA410-121</p>	<p>Περιγραφή: ΓΩΝΙΑ ΣΥΝΔΕΣΕΩΣ 26.1 x 13.8 mm Description: CORNER JOINT 26.1 x 13.8 mm</p> <p>Συσκευασία Package: 100 τεμ./pcs</p>
	<p>Κωδικός Code:</p> <p>EA410-124</p>	<p>Περιγραφή: ΓΩΝΙΑ ΣΥΝΔΕΣΕΩΣ 35.6 x 13.8 mm Description: CORNER JOINT 35.6 x 13.8 mm</p> <p>Συσκευασία Package: 100 τεμ./pcs</p>
	<p>Κωδικός Code:</p> <p>EA450-136</p>	<p>Περιγραφή: ΓΩΝΙΑ ΣΥΝΔΕΣΕΩΣ 16.6 x 18.2 mm Description: CORNER JOINT 16.6 x 18.2 mm</p> <p>Συσκευασία Package: 200 τεμ./pcs</p>
	<p>Κωδικός Code:</p> <p>EA450-137</p>	<p>Περιγραφή: ΓΩΝΙΑ ΣΥΝΔΕΣΕΩΣ 19.2 x 18.2 mm Description: CORNER JOINT 19.2 x 18.2 mm</p> <p>Συσκευασία Package: 200 τεμ./pcs</p>
	<p>Κωδικός Code:</p> <p>EA540-143</p>	<p>Περιγραφή: ΓΩΝΙΑ ΣΥΝΔΕΣΕΩΣ 35.5 x 18.2 mm Description: CORNER JOINT 35.5 x 18.2 mm</p> <p>Συσκευασία Package: 200 τεμ./pcs</p>
	<p>Κωδικός Code:</p> <p>EA450-147</p>	<p>Περιγραφή: ΓΩΝΙΑ ΣΥΝΔΕΣΕΩΣ 49.2 x 18.2 mm Description: CORNER JOINT 49.2 x 18.2 mm</p> <p>Συσκευασία Package: 100 τεμ./pcs</p>

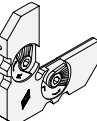
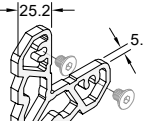
	<p>Κωδικός Code:</p> <p>EA410-205I/U/P</p>	<p>Περιγραφή: ΓΩΝΙΑ ΕΥΘΥΓΡΑΜΜΙΣΗΣ 5 mm Description: ALIGNMENT CORNER 5mm</p> <p>I=INOX U=ΓΑΛΒΑΝΙΖΕ-GALVANIZED P=ΠΛΑΣΤΙΚΗ-PLASTIC</p> <p>Συσκευασία Package: I/P=2500 τεμ./pcs U=7000 τεμ./pcs</p>
	<p>Κωδικός Code:</p> <p>EA510-207I/U</p>	<p>Περιγραφή: ΓΩΝΙΑ ΕΥΘΥΓΡΑΜΜΙΣΗΣ 7mm Description: ALIGNMENT CORNER 7mm</p> <p>I=INOX U=ΓΑΛΒΑΝΙΖΕ-GALVANIZED</p> <p>Συσκευασία Package: I=5000 τεμ./pcs U=5000 τεμ./pcs</p>
	<p>Κωδικός Code:</p> <p>EA410-216I/U</p>	<p>Περιγραφή: ΓΩΝΙΑ ΕΥΘΥΓΡΑΜΜΙΣΗΣ 16 mm Description: ALIGNMENT CORNER 16mm</p> <p>I=INOX U=ΓΑΛΒΑΝΙΖΕ-GALVANIZED</p> <p>Συσκευασία Package: 2000 τεμ./pcs</p>
	<p>Κωδικός Code:</p> <p>EA450-143P</p>	<p>Περιγραφή: ΓΩΝΙΑ ΕΥΘΥΓΡΑΜΜΙΣΗΣ ΓΙΑ ΠΡΟΦΙΛ 450-102 Description: ALIGNMENT CORNER FOR PROFILE 450-102</p> <p>P=ΠΛΑΣΤΙΚΗ-PLASTIC</p> <p>Συσκευασία Package: 500 τεμ./pcs</p>
	<p>Κωδικός Code:</p> <p>EA450-144P</p>	<p>Περιγραφή: ΓΩΝΙΑ ΕΥΘΥΓΡΑΜΜΙΣΗΣ ΓΙΑ ΠΡΟΦΙΛ 450-105/107/108/110/112/113/907 Description: ALIGNMENT CORNER FOR PROFILE 450-105/107/108/110/112/113/907</p> <p>P=ΠΛΑΣΤΙΚΗ-PLASTIC</p> <p>Συσκευασία Package: 800 τεμ./pcs</p>
	<p>Κωδικός Code:</p> <p>EA450-140</p>	<p>Περιγραφή: ΧΥΤΗ ΓΩΝΙΑ ΕΥΘΥΓΡΑΜΜΙΣΗΣ 24.5 mm Description: CAST ALIGNMENT CORNER 24.5 mm</p> <p>Συσκευασία Package: 250 τεμ./pcs</p>
	<p>Κωδικός Code:</p> <p>EA450-151</p>	<p>Περιγραφή: ΓΩΝΙΑ ΓΩΝΙΑΣΤΡΑΣ 5.2 x 25.2 mm ΜΕ ΒΙΔΕΣ Description: CRIMPING CORNER 5.2 x 25.2 mm WITH SCREWS</p> <p>Κωδικός προφίλ: 031-040 3528 gr/m</p> <p>Συσκευασία Package: 100 τεμ./pcs</p>

	<p>Κωδικός Code:</p> <p>EA010-15.48</p>	<p>Περιγραφή: ΚΑΛΙΜΠΡΑ ΓΙΑ EXTRA ΓΩΝΙΑΣ ΣΥΝΔΕΣΗΣ EA450-151U Description: CALIPER FOR EXTRA CONNECTION JOINT EA450-151U</p> <p>Συσκευασία Package: 1 τεμ./pcs</p>
	<p>Κωδικός Code:</p> <p>EA450-167</p>	<p>Περιγραφή: ΓΩΝΙΑ ΓΩΝΙΑΣΤΡΑΣ 9.3 x 18.6 mm ΓΙΑ ΚΑΒΙΛΙΑ Description: CRIMPING CORNER - CORNER FOR ROLL PIN 9.3 x 18.6 mm</p> <p>Κωδικός προφίλ: 031-011 2621 gr/m</p> <p>Συσκευασία Package: 130 τεμ./pcs</p>
	<p>Κωδικός Code:</p> <p>EA450-170</p>	<p>Περιγραφή: ΓΩΝΙΑ ΓΩΝΙΑΣΤΡΑΣ 8.7 x 18.6 mm ΓΙΑ ΚΑΒΙΛΙΑ Description: CRIMPING CORNER - CORNER FOR ROLL PIN 8.7 x 18.6 mm</p> <p>Κωδικός προφίλ: 031-011 2621 gr/m</p> <p>Συσκευασία Package: 130 τεμ./pcs</p>
	<p>Κωδικός Code:</p> <p>EA520-142</p>	<p>Περιγραφή: ΚΑΒΙΛΙΑ ΓΙΑ ΓΩΝΙΑ ΣΥΝΔΕΣΕΩΣ Ø3mm Description: ROLL PIN Ø3mm FOR CORNER JOINT CONNECTION</p> <p>Συσκευασία Package: 100 τεμ./pcs</p>
	<p>Κωδικός Code:</p> <p>EA450-160</p>	<p>Περιγραφή: ΓΩΝΙΑ ΓΩΝΙΑΣΤΡΑΣ 8.8 x 6.5 mm Description: CORNER - JOINT 8.8 x 6.5 mm</p> <p>Κωδικός προφίλ: 031-001 2225 gr/m</p> <p>Συσκευασία Package: 500 τεμ./pcs</p>
	<p>Κωδικός Code:</p> <p>EA450-160</p>	<p>Περιγραφή: ΓΩΝΙΑ ΓΩΝΙΑΣΤΡΑΣ 8.8 x 6.5 mm ΜΕ ΒΙΔΕΣ Description: CORNER - JOINT 8.8 x 6.5 mm WITH SCREWS</p> <p>Κωδικός προφίλ: 031-001 2225 gr/m</p> <p>Συσκευασία Package: 500 τεμ./pcs</p>
	<p>Κωδικός Code:</p> <p>EA450-141L/R</p>	<p>Περιγραφή: ΣΥΝΔΕΣΜΟΣ ΤΑΦ, ΑΡΙΣΤΕΡΟ/ ΔΕΞΙ Description: MULLION CONNECTOR LEFT/ RIGHT</p> <p>Συσκευασία Package: 250 τεμ./pcs</p>

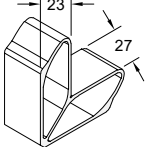
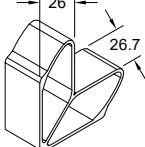
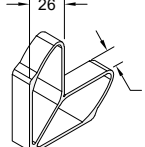
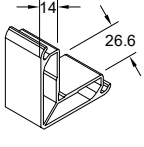
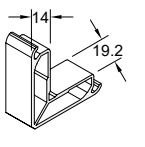
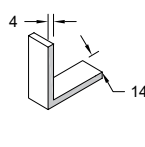
	<p>Κωδικός Code:</p> <p>EA570-147</p>	<p>Περιγραφή: ΣΥΝΔΕΣΜΟΣ ΤΑΦ 18.8mm Description: MULLION CONNECTOR 18.8mm</p> <p>Συσκευασία Package: 200 τεμ./pcs</p>
	<p>Κωδικός Code:</p> <p>EA450-180</p>	<p>Περιγραφή: ΠΡΟΣΘΗΚΗ ΓΩΝΙΑΣ ΣΥΝΔΕΣΕΩΣ 27 x 23 mm Description: ADDITIONAL CORNER JOINT 27 x 23 mm</p> <p>Κωδικός προφίλ: 031-004 1506 gr/m</p> <p>Συσκευασία Package: 100 τεμ./pcs</p>
	<p>Κωδικός Code:</p> <p>EA450-181</p>	<p>Περιγραφή: ΠΡΟΣΘΗΚΗ ΓΩΝΙΑΣ ΣΥΝΔΕΣΕΩΣ 26.7 x 26 mm Description: ADDITIONAL CORNER JOINT 26.7 x 26 mm</p> <p>Κωδικός προφίλ: 031-006 1450 gr/m</p> <p>Συσκευασία Package: 90 τεμ./pcs</p>
	<p>Κωδικός Code:</p> <p>EA450-182</p>	<p>Περιγραφή: ΠΡΟΣΘΗΚΗ ΓΩΝΙΑΣ ΣΥΝΔΕΣΕΩΣ 16 x 26 mm Description: ADDITIONAL CORNER JOINT 16 x 26 mm</p> <p>Κωδικός προφίλ: 031-006 1450 gr/m</p> <p>Συσκευασία Package: 100 τεμ./pcs</p>
	<p>Κωδικός Code:</p> <p>EA450-183</p>	<p>Περιγραφή: ΠΡΟΣΘΗΚΗ ΓΩΝΙΑΣ ΣΥΝΔΕΣΕΩΣ 26.6 x 14 mm Description: ADDITIONAL CORNER JOINT 26.6 x 14 mm</p> <p>Κωδικός προφίλ: 049-003 1122 gr/m</p> <p>Συσκευασία Package: 100 τεμ./pcs</p>
	<p>Κωδικός Code:</p> <p>EA450-184</p>	<p>Περιγραφή: ΠΡΟΣΘΗΚΗ ΓΩΝΙΑΣ ΣΥΝΔΕΣΕΩΣ 19.2 x 14 mm Description: ADDITIONAL CORNER JOINT 19.2 x 14 mm</p> <p>Κωδικός προφίλ: 049-003 1122 gr/m</p> <p>Συσκευασία Package: 100 τεμ./pcs</p>
	<p>Κωδικός Code:</p> <p>E4750-151</p>	<p>Περιγραφή: ΠΡΟΣΘΗΚΗ ΓΩΝΙΑΣ ΣΥΝΔΕΣΕΩΣ 14.5 x 4 mm Description: ADDITIONAL CORNER JOINT 14.5 x 4 mm</p> <p>Κωδικός προφίλ: 049-039 820 gr/m</p> <p>Συσκευασία Package: 200 τεμ./pcs</p>

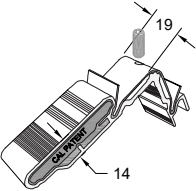
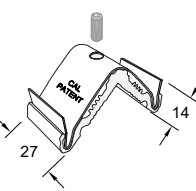
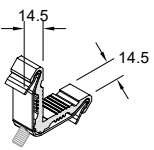
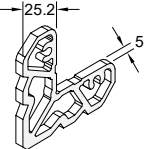
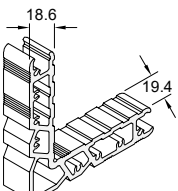
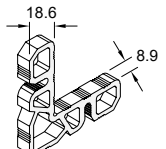
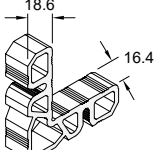

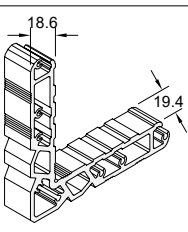
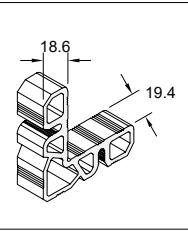
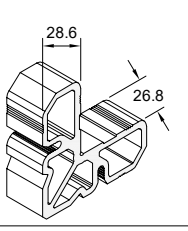
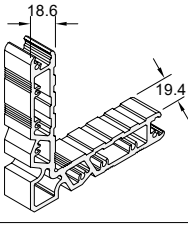
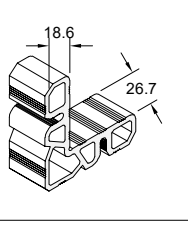
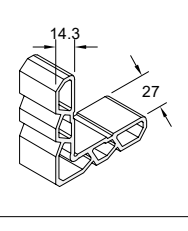
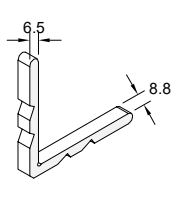
	<p>Κωδικός Code:</p> <p>EA450-138</p>	<p>Περιγραφή: ΓΩΝΙΑ ΣΥΝΔΕΣΕΩΣ CAL 19 x 14 mm Description: CORNER JOINT CAL 19 x 14 mm</p> <p>Συσκευασία Package: 150 τεμ./pcs</p>
	<p>Κωδικός Code:</p> <p>EA450-139</p>	<p>Περιγραφή: ΓΩΝΙΑ ΣΥΝΔΕΣΕΩΣ CAL 27 x 14 mm Description: CORNER JOINT CAL 27 x 14 mm</p> <p>Συσκευασία Package: 120 τεμ./pcs</p>
	<p>Κωδικός Code:</p> <p>ES205-163</p>	<p>Περιγραφή: ΓΩΝΙΑ ΣΥΝΔΕΣΕΩΣ CAL 14.5 x 14.5 mm Description: CORNER JOINT CAL 14.5 x 14.5 mm</p> <p>Συσκευασία Package: 230 τεμ./pcs</p>
	<p>Κωδικός Code:</p> <p>EA450-153</p>	<p>Περιγραφή: ΓΩΝΙΑ ΓΩΝΙΑΣΤΡΑΣ 5 x 25.2 mm ΧΩΡΙΣ ΒΙΔΕΣ Description: CRIMPING CORNER 5 x 25.2mm WITHOUT SCREWS</p> <p>Κωδικός προφίλ: 031-040 3528 gr/m</p> <p>Συσκευασία Package: 130 τεμ./pcs</p>
	<p>Κωδικός Code:</p> <p>EA450-361</p>	<p>Περιγραφή: ΓΩΝΙΑ ΓΩΝΙΑΣΤΡΑΣ 19.4 x 18.6 mm (SIEGENIA) Description: CRIMPING CORNER 19.4 x 18.6 mm (SIEGENIA)</p> <p>Κωδικός προφίλ: 031-044 3646 gr/m</p> <p>Συσκευασία Package: 30 τεμ./pcs</p>
	<p>Κωδικός Code:</p> <p>EA450-362</p>	<p>Περιγραφή: ΓΩΝΙΑ ΓΩΝΙΑΣΤΡΑΣ 8.9 x 18.6 mm Description: CRIMPING CORNER 8.9 x 18.6 mm</p> <p>Κωδικός προφίλ: 031-047 2772 gr/m</p> <p>Συσκευασία Package: 130 τεμ./pcs</p>
	<p>Κωδικός Code:</p> <p>EA450-363</p>	<p>Περιγραφή: ΓΩΝΙΑ ΓΩΝΙΑΣΤΡΑΣ 16.4 x 18.6 mm Description: CRIMPING CORNER 16.4 x 18.6 mm</p> <p>Κωδικός προφίλ: 031-047 2772 gr/m</p> <p>Συσκευασία Package: 130 τεμ./pcs</p>

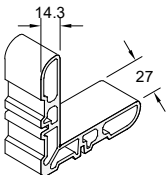
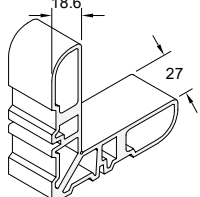
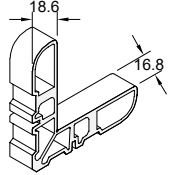
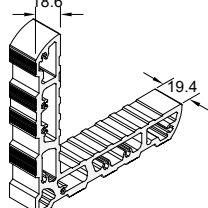
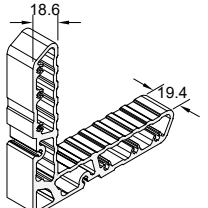
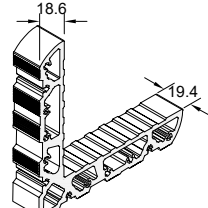
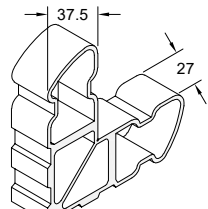
	<p>Κωδικός Code:</p> <p>EA450-365</p>	<p>Περιγραφή: ΓΩΝΙΑ ΓΩΝΙΑΣΤΡΑΣ 19.4 x 18.6 mm (ROTO) Description: CRIMPING CORNER 19.4 x 18.6 mm (ROTO)</p> <p>Κωδικός προφίλ: 031-046 4095 gr/m</p> <p>Συσκευασία Package: 30 τεμ./pcs</p>
	<p>Κωδικός Code:</p> <p>EA450-366</p>	<p>Περιγραφή: ΓΩΝΙΑ ΓΩΝΙΑΣΤΡΑΣ 19.4 x 18.6 mm Description: CRIMPING CORNER 19.4 x 18.6 mm</p> <p>Κωδικός προφίλ: 031-047 2772 gr/m</p> <p>Συσκευασία Package: 130 τεμ./pcs</p>
	<p>Κωδικός Code:</p> <p>EA450-367</p>	<p>Περιγραφή: ΓΩΝΙΑ ΓΩΝΙΑΣΤΡΑΣ 26.8 x 28.6 mm Description: CRIMPING CORNER 26.8 x 28.6 mm</p> <p>Κωδικός προφίλ: 031-039 4193 gr/m</p> <p>Συσκευασία Package: 50 τεμ./pcs</p>
	<p>Κωδικός Code:</p> <p>EA450-368</p>	<p>Περιγραφή: ΓΩΝΙΑ ΓΩΝΙΑΣΤΡΑΣ 19.4 x 18.6 mm (GU) Description: CRIMPING CORNER 19.4 x 18.6 mm (GU)</p> <p>Κωδικός προφίλ: 031-045 3959 gr/m</p> <p>Συσκευασία Package: 30 τεμ./pcs</p>
	<p>Κωδικός Code:</p> <p>EA450-369</p>	<p>Περιγραφή: ΓΩΝΙΑ ΓΩΝΙΑΣΤΡΑΣ 26.7 x 18.6 mm Description: CRIMPING CORNER 26.7 x 18.6 mm</p> <p>Κωδικός προφίλ: 031-047 2772 gr/m</p> <p>Συσκευασία Package: 50 τεμ./pcs</p>
	<p>Κωδικός Code:</p> <p>EA450-371</p>	<p>Περιγραφή: ΓΩΝΙΑ ΓΩΝΙΑΣΤΡΑΣ 27 x 14.3 mm Description: CRIMPING CORNER 27 x 14.3 mm</p> <p>Κωδικός προφίλ: 031-041 2022 gr/m</p> <p>Συσκευασία Package: 90 τεμ./pcs</p>
	<p>Κωδικός Code:</p> <p>EA450-372</p>	<p>Περιγραφή: ΓΩΝΙΑ ΓΩΝΙΑΣΤΡΑΣ 8.8 x 6.5 mm Description: CRIMPING CORNER 8.8 x 6.5 mm</p> <p>Κωδικός προφίλ: 031-042 2364 gr/m</p> <p>Συσκευασία Package: 150 τεμ./pcs</p>

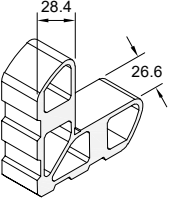
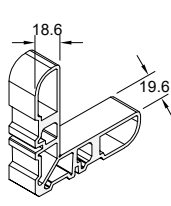
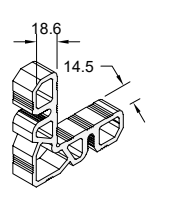
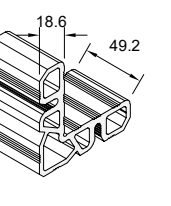
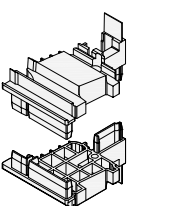
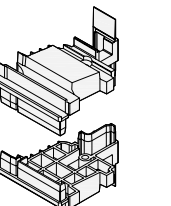
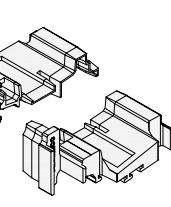

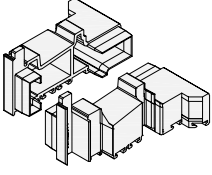
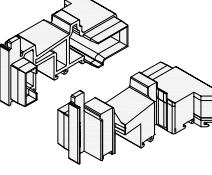
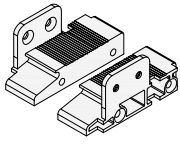
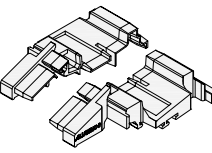
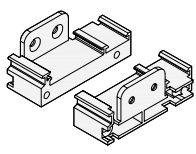
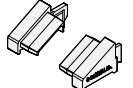
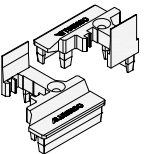
	<p>Κωδικός Code:</p> <p>EA450-161</p>	<p>Περιγραφή: ΓΩΝΙΑ ΓΩΝΙΑΣΤΡΑΣ 27 x 14.3 mm (με καβίλια) Description: CRIMPING CORNER 27 x 14.3 mm (with roll pin)</p> <p>Κωδικός προφίλ: 031-010 2209 gr/m</p> <p>Συσκευασία Package: 90 τεμ./pcs</p>
	<p>Κωδικός Code:</p> <p>EA450-162</p>	<p>Περιγραφή: ΓΩΝΙΑ ΓΩΝΙΑΣΤΡΑΣ 27 x 18.6 mm (με καβίλια) Description: CRIMPING CORNER 27 x 18.6 mm (with roll pin)</p> <p>Κωδικός προφίλ: 031-011 2621 gr/m</p> <p>Συσκευασία Package: 60 τεμ./pcs</p>
	<p>Κωδικός Code:</p> <p>EA450-163</p>	<p>Περιγραφή: ΓΩΝΙΑ ΓΩΝΙΑΣΤΡΑΣ 16.8 x 18.6 mm (με καβίλια) Description: CRIMPING CORNER 16.8 x 18.6 mm (with roll pin)</p> <p>Κωδικός προφίλ: 031-011 2621 gr/m</p> <p>Συσκευασία Package: 130 τεμ./pcs</p>
	<p>Κωδικός Code:</p> <p>EA450-164</p>	<p>Περιγραφή: ΓΩΝΙΑ ΓΩΝΙΑΣΤΡΑΣ 19.4 x 18.6 mm (ROTO) Description: CRIMPING CORNER 19.4 x 18.6 mm (ROTO)</p> <p>Κωδικός προφίλ: 031-007 4712 gr/m</p> <p>Συσκευασία Package: 30 τεμ./pcs</p>
	<p>Κωδικός Code:</p> <p>EA450-165</p>	<p>Περιγραφή: ΓΩΝΙΑ ΓΩΝΙΑΣΤΡΑΣ 19.4 x 18.6 mm (GU) Description: CRIMPING CORNER 19.4 x 18.6 mm (GU)</p> <p>Κωδικός προφίλ: 031-012 3856 gr/m</p> <p>Συσκευασία Package: 30 τεμ./pcs</p>
	<p>Κωδικός Code:</p> <p>EA450-169</p>	<p>Περιγραφή: ΓΩΝΙΑ ΓΩΝΙΑΣΤΡΑΣ 19.4 x 18.6 mm (SIEGENIA) Description: CRIMPING CORNER 19.4 x 18.6 mm (SIEGENIA)</p> <p>Κωδικός προφίλ: 031-030 4827 gr/m</p> <p>Συσκευασία Package: 30 τεμ./pcs</p>
	<p>Κωδικός Code:</p> <p>EA450-171</p>	<p>Περιγραφή: ΓΩΝΙΑ ΓΩΝΙΑΣΤΡΑΣ 27 x 37.5 mm Description: CRIMPING CORNER 27 x 37.5 mm</p> <p>Κωδικός προφίλ: 031-003 4054 gr/m</p> <p>Συσκευασία Package: 15 τεμ./pcs</p>

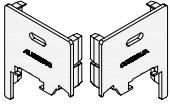
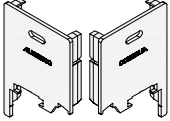
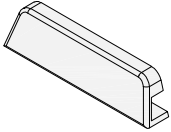



	<p>Κωδικός Code:</p> <p>EA450-173</p>	<p>Περιγραφή: ΓΩΝΙΑ ΓΩΝΙΑΣΤΡΑΣ 26.6 x 28.4 mm Description: CRIMPING CORNER 26.6 x 28.4 mm</p> <p>Κωδικός προφίλ: 031-005 4442 gr/m</p> <p>Συσκευασία Package: 30 τεμ./pcs</p>
	<p>Κωδικός Code:</p> <p>EA450-186</p>	<p>Περιγραφή: ΓΩΝΙΑ ΓΩΝΙΑΣΤΡΑΣ 19.6 x 18.6 mm (με καβίλια) Description: CRIMPING CORNER 19.6 x 18.6 mm (with roll pin)</p> <p>Κωδικός προφίλ: 031-011 2621 gr/m</p> <p>Συσκευασία Package: 130 τεμ./pcs</p>
	<p>Κωδικός Code:</p> <p>E4750-161</p>	<p>Περιγραφή: ΓΩΝΙΑ ΓΩΝΙΑΣΤΡΑΣ 14.5 x 18.6 mm Description: CRIMPING CORNER 14.5 x 18.6 mm</p> <p>Κωδικός προφίλ: 031-047 2772 gr/m</p> <p>Συσκευασία Package: 50 τεμ./pcs</p>
	<p>Κωδικός Code:</p> <p>EA450-377</p>	<p>Περιγραφή: ΓΩΝΙΑ ΓΩΝΙΑΣΤΡΑΣ 49.2 x 18.6 mm Description: CRIMPING CORNER 49.2 x 18.6 mm</p> <p>Κωδικός προφίλ: 031-047 2772 gr/m</p> <p>Συσκευασία Package: 50 τεμ./pcs</p>
	<p>Κωδικός Code:</p> <p>E4750-855</p>	<p>Περιγραφή: ΠΛΑΣΤΙΚΗ ΤΑΠΑ ΓΙΑ ΜΠΙΝΙ 4750-502 Description: PLASTIC END COVER FOR CENTRAL ADAPTER 4750-502</p> <p>Συσκευασία Package: 25 ζεύγη/pairs</p>
	<p>Κωδικός Code:</p> <p>E4750-856</p>	<p>Περιγραφή: ΠΛΑΣΤΙΚΗ ΤΑΠΑ ΓΙΑ ΜΠΙΝΙ 4750-512 Description: PLASTIC END COVER FOR CENTRAL ADAPTER 4750-512</p> <p>Συσκευασία Package: 25 ζεύγη/pairs</p>
	<p>Κωδικός Code:</p> <p>E4750-814</p>	<p>Περιγραφή: ΠΛΑΣΤΙΚΗ ΤΑΠΑ ΓΙΑ ΠΡΟΣΘΕΤΟ ΠΡΟΦΙΛ ΠΟΡΤΑΣ 4750-902 (CAMERA EUROPEA & ALU16) Description: PLASTIC END COVER FOR ADDITIONAL PROFILE FOR DOOR 4750-902 (CAMERA EUROPEA & ALU16))</p> <p>Συσκευασία Package: 40 ζεύγη/pairs</p>

	<p>Κωδικός Code:</p> <p>E4750-817</p>	<p>Περιγραφή: ΠΛΑΣΤΙΚΗ ΤΑΠΑ ΓΙΑ ΠΡΟΣΘΕΤΟ ΠΡΟΦΙΛ ΠΟΡΤΑΣ 450-921 & 4750-906 ΧΩΡΙΣ ΑΝΕΜΟΦΡΑΚΤΗ (CAMERA EUROPEA & ALU 16)</p> <p>Description: PLASTIC END COVER FOR ADDITIONAL PROFILE FOR DOOR 450-921 & 4750-906 WITHOUT WINDBREAK (CAMERA EUROPEA & ALU 16)</p> <p>Συσκευασία Package: 40 ζεύγη/pairs</p>
	<p>Κωδικός Code:</p> <p>E4750-818</p>	<p>Περιγραφή: ΠΛΑΣΤΙΚΗ ΤΑΠΑ ΓΙΑ ΠΡΟΣΘΕΤΟ ΠΡΟΦΙΛ ΠΟΡΤΑΣ 450-921 & 4750-906 ΜΕ ΑΝΕΜΟΦΡΑΚΤΗ (CAMERA EUROPEA & ALU 16)</p> <p>Description: PLASTIC END COVER FOR ADDITIONAL PROFILE FOR DOOR 450-921 & 4750-906 WITH WINDBREAK (CAMERA EUROPEA & ALU 16)</p> <p>Συσκευασία Package: 40 ζεύγη/pairs</p>
	<p>Κωδικός Code:</p> <p>E4750-819</p>	<p>Περιγραφή: ΠΛΑΣΤΙΚΗ ΤΑΠΑ ΚΑΤΩΚΑΣΙΟΥ 4750-920</p> <p>Description: PLASTIC END COVER FOR 4750-920 THRESHOLD</p> <p>Συσκευασία Package: 40 ζεύγη/pairs</p>
	<p>Κωδικός Code:</p> <p>E4750-820</p>	<p>Περιγραφή: ΠΛΑΣΤΙΚΗ ΤΑΠΑ ΝΕΡΟΣΥΛΛΕΚΤΗ ΠΟΡΤΑΣ 4750-903</p> <p>Description: PLASTIC END COVER FOR DOOR'S WATER DRIP PROFILE 4750-903</p> <p>Συσκευασία Package: 40 ζεύγη/pairs</p>
	<p>Κωδικός Code:</p> <p>E4750-821</p>	<p>Περιγραφή: ΠΛΑΣΤΙΚΗ ΤΑΠΑ ΓΙΑ ΚΑΤΩΚΑΣΙ ΜΠΑΛΚΟΝΟΠΟΡΤΑΣ 4750-922</p> <p>Description: PLASTIC END COVER FOR 4750-922 THRESHOLD PROFILE FOR FRENCH WINDOWS</p> <p>Συσκευασία Package: 40 ζεύγη/pairs</p>
	<p>Κωδικός Code:</p> <p>E4750-822</p>	<p>Περιγραφή: ΤΑΠΑ ΝΕΡΟΣΥΛΛΕΚΤΗ ΜΠΑΛΚΟΝΟΠΟΡΤΑΣ 4750-923</p> <p>Description: END COVER FOR 4750-923 WATER DRIP PROFILE FOR FRENCH DOORS</p> <p>Συσκευασία Package: 50 ζεύγη/pairs</p>
	<p>Κωδικός Code:</p> <p>EA540-821</p>	<p>Περιγραφή: ΤΑΠΑ ΜΠΙΝΙ 540-513</p> <p>Description: COVER FOR CENTRAL ADAPTER 540-513</p> <p>Συσκευασία Package: 70 ζεύγη/pairs</p>

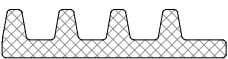
	<p>Κωδικός Code:</p> <p>EA540-895M</p>	<p>Περιγραφή: ΤΑΠΑ ΜΠΙΝΙ 540-513 ΙΣΙΑ Description: END COVER FOR CENTRAL ADAPTER 540-513 STRAIGHT</p> <p>Συσκευασία Package: 100 ζεύγη/pairs</p>
	<p>Κωδικός Code:</p> <p>EA540-819</p>	<p>Περιγραφή: ΤΑΠΑ ΦΥΛΛΟΥ 540-207 ΙΣΙΑ Description: END COVER FOR SASH 540-207 STRAIGHT</p> <p>Συσκευασία Package: 100 ζεύγη/pairs</p>
	<p>Κωδικός Code:</p> <p>EA540-818</p>	<p>Περιγραφή: ΤΑΠΑ ΦΥΛΛΟΥ 540-206 ΙΣΙΑ Description: END COVER FOR SASH 540-206 STRAIGHT</p> <p>Συσκευασία Package: 70 ζεύγη/pairs</p>
	<p>Κωδικός Code:</p> <p>EA450-836</p>	<p>Περιγραφή: ΤΑΠΑ ΝΕΡΟΧΥΤΗ ΜΑΥΡΗ Description: END COVER FOR WATER DRAINAGE</p> <p>Συσκευασία Package: 1.000 τεμ./pcs</p>
	<p>Κωδικός Code:</p> <p>EA540-832M</p>	<p>Περιγραφή: ΤΑΠΑ ΝΕΡΟΣΥΛΛΕΚΤΗ ΠΑΡΑΘΥΡΟΥ ΓΙΑ 540-907 Description: END COVER FOR WATER DRIP PROFILE 540-907</p> <p>Συσκευασία Package: 50 ζεύγη/pairs</p>
	<p>Κωδικός Code:</p> <p>EA410-860</p>	<p>Περιγραφή: ΚΛΙΠ ΓΙΑ ΠΗΧΑΚΙ 540-791 Description: CLIP FOR GLAZING BEAD 540-791</p> <p>Συσκευασία Package: 100 τεμ./pcs</p>

	<p>Κωδικός Code:</p> <p>E4750-411</p>	<p>Περιγραφή: ΚΕΝΤΡΙΚΟ ΛΑΣΤΙΧΟ Description: CENTRAL GASKET</p> <p>Συσκευασία Package: 50m</p>
	<p>Κωδικός Code:</p> <p>E4750-871</p>	<p>Περιγραφή: ΒΟΥΛΚΑΝΙΣΜΕΝΗ ΓΩΝΙΑ ΚΕΝΤΡΙΚΟΥ ΛΑΣΤΙΧΟΥ Description: VULCANIZED CORNER FOR CENTRAL GASKET</p> <p>Συσκευασία Package: 50 τεμ./pcs</p>
	<p>Κωδικός Code:</p> <p>E4750-421</p>	<p>Περιγραφή: ΑΦΡΩΔΕΣ ΛΑΣΤΙΧΟ Description: FOAM GASKET</p> <p>Συσκευασία Package: 5 x 2.5m</p>
	<p>Κωδικός Code:</p> <p>EA410-408</p>	<p>Περιγραφή: ΛΑΣΤΙΧΟ ΚΑΣΑΣ-ΦΥΛΛΟΥ ΑΦΡΩΔΕΣ ΜΕ ΣΚΛΗΡΗ ΒΑΣΗ (EPDM) Description: FOAM GASKET FOR FRAME-SASH EPDM</p> <p>Συσκευασία Package: 250m</p>
	<p>Κωδικός Code:</p> <p>EA410-874B</p>	<p>Περιγραφή: ΒΟΥΛΚΑΝΙΣΜΕΝΗ ΓΩΝΙΑ ΚΑΣΑΣ ΓΙΑ ΛΑΣΤΙΧΟ EA410-408 Description: VULCANIZED CORNER FOR FRAME FOR GASKET EA410-408</p> <p>Συσκευασία Package: 50 τεμ./pcs</p>
	<p>Κωδικός Code:</p> <p>EA410-874M</p>	<p>Περιγραφή: ΒΟΥΛΚΑΝΙΣΜΕΝΗ ΓΩΝΙΑ ΦΥΛΛΟΥ ΓΙΑ ΛΑΣΤΙΧΟ EA410-408 Description: VULCANIZED CORNER FOR SASH FOR GASKET EA410-408</p> <p>Συσκευασία Package: 50 τεμ./pcs</p>
	<p>Κωδικός Code:</p> <p>EA570-448</p>	<p>Περιγραφή: ΕΞΩΤΕΡΙΚΟ ΚΟΥΜΠΩΤΟ ΛΑΣΤΙΧΟ ΤΖΑΜΙΟΥ 3mm (EPDM) Description: EXTERNAL GLAZING GASKET 3mm (EPDM)</p> <p>Συσκευασία Package: 70m</p>

	<p>Κωδικός Code:</p> <p>US540-2MBM</p>	<p>Περιγραφή: ΕΞΩΤΕΡΙΚΟ ΚΟΥΜΠΩΤΟ ΛΑΣΤΙΧΟ ΤΖΑΜΙΟΥ 3mm EPDM</p> <p>Description: EXTERNAL GLAZING GASKET 3mm EPDM</p> <p>Συσκευασία Package: 150 m</p>
	<p>Κωδικός Code:</p> <p>E4750-424</p>	<p>Περιγραφή: ΛΑΣΤΙΧΟ ΓΙΑ ΚΑΤΩΚΑΣΙ</p> <p>Description: GASKET FOR GASKET PROFILE</p> <p>Συσκευασία Package: 100m</p>
	<p>Κωδικός Code:</p> <p>E450-427</p>	<p>Περιγραφή: ΛΑΣΤΙΧΟ ΓΙΑ ΚΑΤΩΚΑΣΙ ΣΕ ΜΠΑΛΚΟΝΟΠΟΡΤΕΣ</p> <p>Description: GASKET FOR THRESHOLD FOR FRENCH DOORS</p> <p>Συσκευασία Package: 100m</p>
	<p>Κωδικός Code:</p> <p>EA450-425</p>	<p>Περιγραφή: ΛΑΣΤΙΧΟ ΠΡΟΣΘΕΤΟΥ ΠΡΟΦΙΛ ΠΟΡΤΑΣ 450-922 TPE</p> <p>Description: GASKET FOR ADDITIONAL PROFILE FOR DOOR 450-922 TPE</p> <p>Συσκευασία Package: 300m</p>
	<p>Κωδικός Code:</p> <p>EA410-412</p>	<p>Περιγραφή: ΛΑΣΤΙΧΟ ΠΑΤΖΟΥΡΙΟΥ ΦΟΥΣΚΑ</p> <p>Description: GASKET FOR SHUTTER</p> <p>Συσκευασία Package: 200m</p>
	<p>Κωδικός Code:</p> <p>E2900-585</p>	<p>Περιγραφή: ΑΦΡΟΣ ΜΟΝΩΣΗΣ 35x10mm</p> <p>Description: FOAM INSULATION 35x10mm</p> <p>Συσκευασία Package: 30m (10bars x 3m)</p>
	<p>Κωδικός Code:</p> <p>E2900-586</p>	<p>Περιγραφή: ΑΦΡΟΣ ΜΟΝΩΣΗΣ 19x5mm</p> <p>Description: FOAM INSULATION 19x5mm</p> <p>Συσκευασία Package: 30m (10bars x 3m)</p>

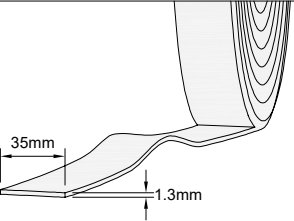
	<p>Κωδικός Code:</p> <p>(A) US521-01 (2.5-3 mm) (B) US521-02 (4-5 mm) (C) US521-03 (6-7 mm)</p>	<p>Περιγραφή: ΛΑΣΤΙΧΟ ΣΦΗΝΑ ΤΖΑΜΙΟΥ Description: GLAZING GASKET</p> <p>Συσκευασία Package: (A) 200m (B) 200m (C) 150m</p>
	<p>Κωδικός Code:</p> <p>(A) US520-1PRM (1 mm) (B) US520-2PRM (2 mm) (C) US520-3PRM (3 mm) (D) US520-4PRM (4 mm) (E) US520-5PRM (5 mm) (F) US520-6PRM (6 mm) (G) US520-7PRM (7 mm)</p>	<p>Περιγραφή: ΛΑΣΤΙΧΟ ΣΦΗΝΑ ΤΖΑΜΙΟΥ Description: GLAZING GASKET</p> <p>Συσκευασία Package: (A) 265m (E) 100m (B) 215m (F) 90m (C) 180m (G) 75m (D) 125m</p>
	<p>Κωδικός Code:</p> <p>(A) US530-1PRM (1 mm) (B) US530-2PRM (2 mm) (C) US530-3PRM (3 mm) (D) US530-4PRM (4 mm) (E) US530-5PRM (5 mm) (F) US530-6PRM (6 mm) (G) US530-7PRM (7 mm)</p>	<p>Περιγραφή: ΛΑΣΤΙΧΟ ΣΦΗΝΑ ΤΖΑΜΙΟΥ ΚΟΥΜΠΩΤΗ Description: GLAZING GASKET</p> <p>Συσκευασία Package: (A) 380m (E) 165m (B) 350m (F) 110m (C) 250m (G) 90m (D) 180m</p>
	<p>Κωδικός Code:</p> <p>EA410-420M</p>	<p>Περιγραφή: ΛΑΣΤΙΧΟ ΣΦΗΝΑ ΤΖΑΜΙΟΥ 1mm Description: GLAZING GASKET 1mm</p> <p>Συσκευασία Package: 350 m</p>
	<p>Κωδικός Code:</p> <p>UA511-01</p>	<p>Περιγραφή: ΡΟΔΑΚΙ ΤΟΠΟΘΕΤΗΣΗΣ ΚΕΝΤΡΙΚΟΥ ΕΛΑΣΤΙΚΟΥ Description: ROLLER FOR CENTRAL GASKET INSTALLATION</p> <p>Συσκευασία Package: 1 τεμ./pc</p>
	<p>Κωδικός Code:</p> <p>EA450-871</p>	<p>Περιγραφή: ΤΑΙΝΙΑ ΔΙΠΛΗΣ ΟΨΕΩΣ 35X1.3mm Description: DOUBLE SIDED ADHESIVE TAPE 35X1.3mm</p> <p>Συσκευασία Package: 1 τεμ./pcs</p>

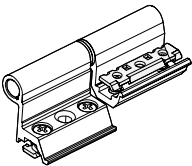
	<p>Κωδικός Code:</p> <p>UO220-1GSA/M/S/I</p>	<p>Περιγραφή: ΜΕΝΤΕΣΕΣ ΔΙΠΛΟΣ, ΛΕΥΚΟ/ΜΑΥΡΟ/ΑΣΗΜΙ/ΙΝΟΧ Description: DOUBLE HINGE, WHITE/BLACK/SILVER/INOX</p> <p>Συσκευασία Package: 20 τεμ./pcs</p>
---	---	---

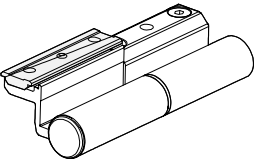

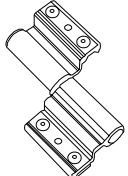
	<p>Κωδικός Code:</p> <p>UO250-1GSA/M/S</p>	<p>Περιγραφή: ΜΕΝΤΕΣΕΣ ΒΑΡΕΩΣ ΤΥΠΟΥ, ΛΕΥΚΟ/ΜΑΥΡΟ/ΑΣΗΜΙ Description: HEAVY DUTY HINGE, WHITE/BLACK/SILVER</p> <p>Συσκευασία Package: 20 τεμ./pcs</p>
---	---	---

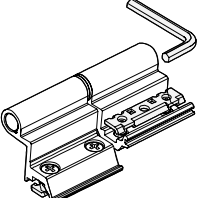
	<p>Κωδικός Code:</p> <p>UO250-01FAS</p>	<p>Περιγραφή: ΜΕΝΤΕΣΕΣ 3D ΒΑΡΕΩΣ ΤΥΠΟΥ, ΑΣΗΜΙ Description: HEAVY DUTY 3D HINGE, SILVER</p> <p>Συσκευασία Package: 20 τεμ./pcs</p>
---	--	---

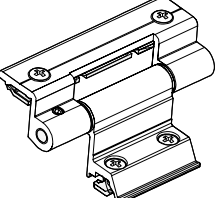
	<p>Κωδικός Code:</p> <p>UO233-1GSA/M/S</p>	<p>Περιγραφή: ΜΕΝΤΕΣΕΣ ΤΡΙΤΟΥ ΦΥΛΛΟΥ, ΛΕΥΚΟ/ΜΑΥΡΟ/ΑΣΗΜΙ Description: ADJUSTABLE HINGE FOR THIRD LEAF, WHITE/BLACK/SILVER</p> <p>Συσκευασία Package: 20 τεμ./pcs</p>
---	---	---

	<p>Κωδικός Code:</p> <p>UO230-1GSA/M/S</p>	<p>Περιγραφή: ΜΕΝΤΕΣΕΣ ΤΡΙΠΛΟΣ, ΛΕΥΚΟ/ΜΑΥΡΟ/ΑΣΗΜΙ Description: TRIPLE HINGE, WHITE/BLACK/SILVER</p> <p>Συσκευασία Package: 50 τεμ./pcs</p>
---	---	--

	<p>Κωδικός Code:</p> <p>(A) UO605-1ALA/M (B) UO607-1ALA/M (C) UO610-1ALA/M (D) UO612-1ALA/M (E) UO614-1ALA/M (F) UO616-1ALA/M (G) UO618-1ALA/M (H) UO622-1ALA/M (I) UO624-1ALA/M</p>	<p>Περιγραφή: ΜΑΣΚΟΥΛΟ, ΛΕΥΚΟ/ΜΑΥΡΟ Description: HINGE FOR SHUTTERS, WHITE/BLACK</p> <table border="1" data-bbox="742 1638 1252 1911"> <thead> <tr> <th></th> <th>Διαστάσεις / Dimensions</th> <th>Συσκευασία / Package</th> </tr> </thead> <tbody> <tr> <td>A</td> <td>52mm</td> <td>70 τεμ./pcs</td> </tr> <tr> <td>B</td> <td>72mm</td> <td>60 τεμ./pcs</td> </tr> <tr> <td>C</td> <td>97mm</td> <td>50 τεμ./pcs</td> </tr> <tr> <td>D</td> <td>122mm</td> <td>40 τεμ./pcs</td> </tr> <tr> <td>E</td> <td>142mm</td> <td>40 τεμ./pcs</td> </tr> <tr> <td>F</td> <td>162mm</td> <td>30 τεμ./pcs</td> </tr> <tr> <td>G</td> <td>185mm</td> <td>20 τεμ./pcs</td> </tr> <tr> <td>H</td> <td>220mm</td> <td>20 τεμ./pcs</td> </tr> <tr> <td>I</td> <td>240mm</td> <td>20 τεμ./pcs</td> </tr> </tbody> </table>		Διαστάσεις / Dimensions	Συσκευασία / Package	A	52mm	70 τεμ./pcs	B	72mm	60 τεμ./pcs	C	97mm	50 τεμ./pcs	D	122mm	40 τεμ./pcs	E	142mm	40 τεμ./pcs	F	162mm	30 τεμ./pcs	G	185mm	20 τεμ./pcs	H	220mm	20 τεμ./pcs	I	240mm	20 τεμ./pcs
	Διαστάσεις / Dimensions	Συσκευασία / Package																														
A	52mm	70 τεμ./pcs																														
B	72mm	60 τεμ./pcs																														
C	97mm	50 τεμ./pcs																														
D	122mm	40 τεμ./pcs																														
E	142mm	40 τεμ./pcs																														
F	162mm	30 τεμ./pcs																														
G	185mm	20 τεμ./pcs																														
H	220mm	20 τεμ./pcs																														
I	240mm	20 τεμ./pcs																														

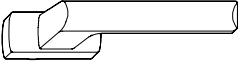
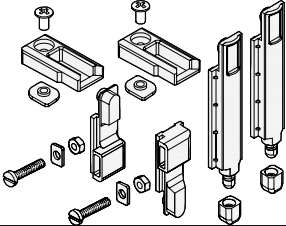
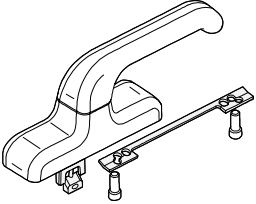
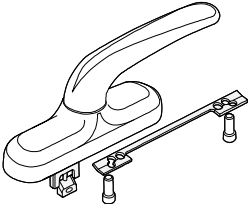
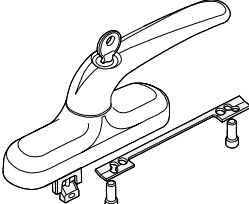
	<p>Κωδικός Code:</p> <p>U0140.7MAU</p>	<p>Περιγραφή: ΡΥΘΜΙΖΟΜΕΝΟΣ ΜΗΧΑΝΙΣΜΟΣ ΜΕ ΚΑΡΕ Description: ADJUSTABLE MECHANISM WITH SQUARE PIN</p> <p>Συσκευασία Package: 1 τεμ./pcs</p>
	<p>Κωδικός Code:</p> <p>U0140.7SIU</p>	<p>Περιγραφή: ΜΗΧΑΝΙΣΜΟΣ ΜΕ ΚΑΡΕ (ΚΕΝΤΡΟ 22.5mm) Description: MECHANISM WITH SQUARE PIN (CENTER 22.5mm)</p> <p>Συσκευασία Package: 1 τεμ./pcs</p>
	<p>Κωδικός Code:</p> <p>US710-1SIA/M/S/T</p>	<p>Περιγραφή: ΠΟΜΟΛΟ ΚΑΡΕ SIEGENIA Description: HANDLE FOR ALU16</p> <p>Συσκευασία Package: 50 τεμ./pcs</p>
	<p>Κωδικός Code:</p> <p>U0510-1GSP</p>	<p>Περιγραφή: ΚΙΤ ΣΠΑΝΙΟΛΕΤΑΣ ΑΝΟΙΓΟΜΕΝΟΥ, ΠΛΑΣΤΙΚΟ Description: CREMONE KIT FOR OPENING, PLASTIC</p> <p>Συσκευασία Package: 170 τεμ./pcs</p>
	<p>Κωδικός Code:</p> <p>U0110-1GSA/M/S</p>	<p>Περιγραφή: ΣΠΑΝΙΟΛΕΤΑ ΑΝΑΚΛΙΣΗΣ EURO, ΛΕΥΚΗ/ΜΑΥΡΗ/ΑΣΗΜΙ Description: TILT & TURN CREMONE EURO, WHITE/BLACK/SILVER</p> <p>Συσκευασία Package: 10 τεμ./pcs</p>
	<p>Κωδικός Code:</p> <p>U0110-2GSA/M/S</p>	<p>Περιγραφή: ΣΠΑΝΙΟΛΕΤΑ ΑΝΑΚΛΙΣΗΣ PRIMA, ΛΕΥΚΗ/ΜΑΥΡΗ/ΑΣΗΜΙ Description: TILT & TURN CREMONE PRIMA, WHITE/BLACK/SILVER</p> <p>Συσκευασία Package: 10 τεμ./pcs</p>
	<p>Κωδικός Code:</p> <p>U0110-4GSA/M/S</p>	<p>Περιγραφή: ΣΠΑΝΙΟΛΕΤΑ ΑΝΑΚΛΙΣΗΣ PRIMA ΜΕ ΚΛΕΙΔΙ, ΛΕΥΚΗ/ΜΑΥΡΗ/ΑΣΗΜΙ Description: TILT & TURN CREMONE PRIMA WITH KEY, WHITE/BLACK/SILVER</p> <p>Συσκευασία Package: 5 τεμ./pcs</p>

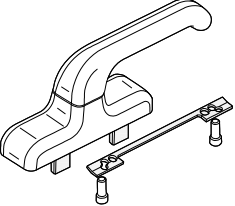
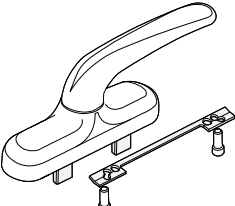
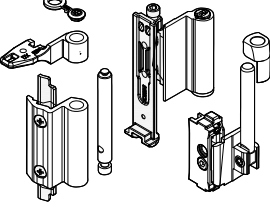
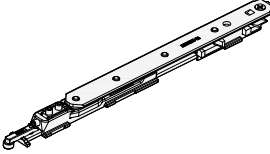
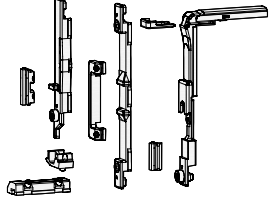
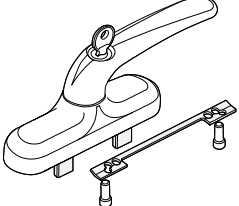
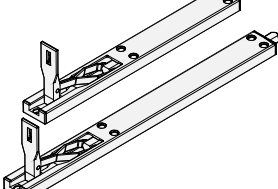
	<p>Κωδικός Code:</p> <p>UO410-1GSA/M/S</p>	<p>Περιγραφή: ΣΠΑΝΙΟΛΕΤΑ ΑΝΟΙΓΟΜΕΝΟΥ EURO ΛΕΥΚΗ/ΜΑΥΡΗ/ΑΣΗΜΙ</p> <p>Description: CREMONE FOR OPENING EURO WHITE/BLACK/SILVER</p> <p>Συσκευασία Package: 10 τεμ./pcs</p>									
	<p>Κωδικός Code:</p> <p>UO410-2GSA/M/S</p>	<p>Περιγραφή: ΣΠΑΝΙΟΛΕΤΑ ΑΝΟΙΓΟΜΕΝΟΥ PRIMA ΛΕΥΚΗ/ΜΑΥΡΗ/ΑΣΗΜΙ</p> <p>Description: CREMONE FOR OPENING PRIMA, WHITE/BLACK/SILVER</p> <p>Συσκευασία Package: 10 τεμ./pcs</p>									
	<p>Κωδικός Code:</p> <p>UO120-1GSA/M/S</p>	<p>Περιγραφή: ΚΙΤ ΜΗΧΑΝΙΣΜΟΥ ΑΝΑΚΛΙΣΗΣ, ΛΕΥΚΟ/ΜΑΥΡΟ/ΑΣΗΜΙ</p> <p>Description: TILT & TURN MECHANISM KIT, WHITE/BLACK/SILVER</p> <p>Συσκευασία Package: 5 τεμ./pcs</p>									
	<p>Κωδικός Code:</p> <p>(A) UO130-1GSU</p> <p>(B) UO130-2GSU</p>	<p>Περιγραφή: ΨΑΛΙΔΙ ΜΗΧΑΝΙΣΜΟΥ ΑΝΑΚΛΙΣΗΣ Νο1 ΚΑΙ Νο2</p> <p>Description: TILT & TURN MECHANISM ARM No1-No2</p> <p>Συσκευασία Package: (A) 10 τεμ./pcs (B) 10 τεμ./pcs</p>									
	<p>Κωδικός Code:</p> <p>UO140-1GSU</p>	<p>Περιγραφή: ΣΕΤ ΕΞΑΡΤΗΜΑΤΑ ΣΠΑΝΙΟΛΕΤΑΣ ΜΗΧΑΝΙΣΜΟΥ ΑΝΑΚΛΙΣΗΣ</p> <p>Description: TILT & TURN CREMONE ACCESSORIES SET</p> <p>Συσκευασία Package: 10 τεμ./pcs</p>									
	<p>Κωδικός Code:</p> <p>UO420-2GSA/M/S</p>	<p>Περιγραφή: ΣΠΑΝΙΟΛΕΤΑ ΑΝΟΙΓΟΜΕΝΟΥ ΜΕ ΚΛΕΙΔΙ PRIMA, ΛΕΥΚΗ/ΜΑΥΡΗ/ΑΣΗΜΙ</p> <p>Description: CREMONE FOR OPENING PRIMA WITH KEY, WHITE/BLACK/SILVER</p> <p>Συσκευασία Package: 5 τεμ./pcs</p>									
	<p>Κωδικός Code:</p> <p>(A) EA410-382U1</p> <p>(B) EA410-385</p>	<p>Περιγραφή: ΣΥΡΤΗΣ ΔΙΦΥΛΛΟΥ</p> <p>Description: DOUBLE LEAF SUPPORTING LATCH</p> <table border="1" data-bbox="743 1924 1254 2011"> <thead> <tr> <th></th> <th>Διαστάσεις / Dimensions</th> <th>Συσκευασία / Package</th> </tr> </thead> <tbody> <tr> <td>A</td> <td>220mm</td> <td>20 τεμ./pcs</td> </tr> <tr> <td>B</td> <td>450mm</td> <td>20 τεμ./pcs</td> </tr> </tbody> </table>		Διαστάσεις / Dimensions	Συσκευασία / Package	A	220mm	20 τεμ./pcs	B	450mm	20 τεμ./pcs
	Διαστάσεις / Dimensions	Συσκευασία / Package									
A	220mm	20 τεμ./pcs									
B	450mm	20 τεμ./pcs									

	<p>Κωδικός Code:</p> <p>U0310-2GSM</p>	<p>Περιγραφή: ΣΥΡΤΗΣ ΜΗΧΑΝΙΣΜΟΥ ΜΙΑΣ ΚΙΝΗΣΗΣ Description: ONE WAY MECHANISM LATCH</p> <p>Συσκευασία Package: 10 τεμ./pcs</p>
	<p>Κωδικός Code:</p> <p>U0320-1GSP</p>	<p>Περιγραφή: ΣΥΡΤΗΣ ΔΙΦΥΛΛΟΥ ΠΛΑΣΤΙΚΟΣ Description: PLASTIC DOUBLE SASH LATCH</p> <p>Συσκευασία Package: 50 τεμ./pcs</p>
	<p>Κωδικός Code:</p> <p>U0330-1GSM</p>	<p>Περιγραφή: ΣΥΡΤΗΣ ΔΙΦΥΛΛΟΥ ΜΕΤΑΛΛΙΚΟΣ Description: METALLIC DOUBLE SASH LATCH</p> <p>Συσκευασία Package: 10 τεμ./pcs</p>
	<p>Κωδικός Code:</p> <p>U0310-1GSM</p>	<p>Περιγραφή: ΣΥΡΤΗΣ ΜΗΧΑΝΙΣΜΟΥ Description: LATCH FOR MECHANISM</p> <p>Συσκευασία Package: 10 τεμ./pcs</p>
	<p>Κωδικός Code:</p> <p>U0841-1GSP</p>	<p>Περιγραφή: ΦΩΛΙΑ ΚΑΣΑΣ ΠΛΑΣΤΙΚΗ ΜΟΝΗ ΓΙΑ ΣΥΡΤΗ Description: PLASTIC SINGLE FRAME STRIKER FOR LATCH</p> <p>Συσκευασία Package: 100 τεμ./pcs</p>
	<p>Κωδικός Code:</p> <p>U0831-1GSU</p>	<p>Περιγραφή: ΦΩΛΙΑ ΚΑΣΑΣ ΜΕΤΑΛΛΙΚΗ ΜΟΝΗ Description: METALLIC SINGLE FRAME STRIKER</p> <p>Συσκευασία Package: 100 τεμ./pcs</p>
	<p>Κωδικός Code:</p> <p>(A) U0842-1GSP (B) U0832-1GSU</p>	<p>Περιγραφή: (A) ΦΩΛΙΑ ΚΑΣΑΣ ΠΛΑΣΤΙΚΗ ΔΙΠΛΗ ΓΙΑ ΣΥΡΤΗ Description: (A) PLASTIC DOUBLE FRAME STRIKER FOR LATCH</p> <p>Περιγραφή: (B) ΦΩΛΙΑ ΚΑΣΑΣ ΜΕΤΑΛΛΙΚΗ ΔΙΠΛΗ Description: (B) METALLIC DOUBLE FRAME STRIKER</p> <p>Συσκευασία Package: 100 τεμ./pcs</p>

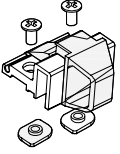
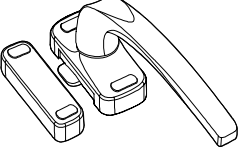
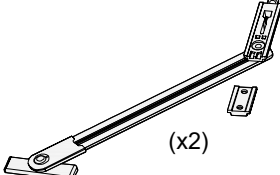
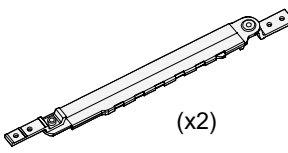
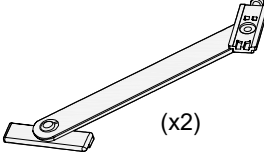
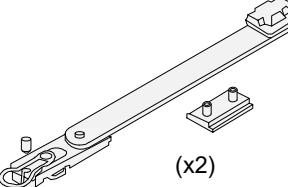
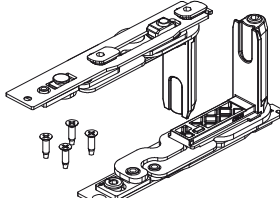

	<p>Κωδικός Code:</p> <p>U0820-1GSA/M/S</p>	<p>Περιγραφή: ΑΕΡΟΠΛΑΝΑΚΙ, ΛΕΥΚΟ/ΜΑΥΡΟ/ΑΣΗΜΙ Description: FINGER PULL LOCK, WHITE/BLACK/SILVER</p> <p>Συσκευασία Package: 60 τεμ./pcs</p>
	<p>Κωδικός Code:</p> <p>U0750-1ALA/M/S</p>	<p>Περιγραφή: ΠΟΜΟΛΟ ΜΙΚΡΟΥ ΠΑΡΑΘΥΡΟΥ, ΛΕΥΚΟ/ΜΑΥΡΟ/ΑΣΗΜΙ Description: HANDLE FOR SMALL WINDOW, WHITE/BLACK/SILVER</p> <p>Συσκευασία Package: 40 τεμ./pcs</p>
 <p>(x2)</p>	<p>Κωδικός Code:</p> <p>U0150-1GSU</p>	<p>Περιγραφή: ΚΟΥΜΠΑΣΟ ΜΕ ΦΡΕΝΟ Description: LIMIT ARM WITH BRAKE</p> <p>Συσκευασία Package: 10 τεμ./pcs</p>
 <p>(x2)</p>	<p>Κωδικός Code:</p> <p>U0150-2GSU</p>	<p>Περιγραφή: ΚΟΥΜΠΑΣΟ ΠΡΟΒΑΛΛΟΜΕΝΟΥ 5 ΘΕΣΕΩΝ ZINC Description: 5 POINT LIMIT ARM</p> <p>Συσκευασία Package: 10 τεμ./pcs</p>
 <p>(x2)</p>	<p>Κωδικός Code:</p> <p>(A) U0150-3GSU (B) U0150-4GSU</p>	<p>Περιγραφή: ΚΟΥΜΠΑΣΟ ΑΝΑΚΛΙΝΟΜΕΝΩΝ Description: TILT & TURN LIMIT ARM</p> <p>Συσκευασία Package: (A) 10 τεμ./pcs (150mm) (B) 10 τεμ./pcs (250mm)</p>
 <p>(x2)</p>	<p>Κωδικός Code:</p> <p>E4750-571</p>	<p>Περιγραφή: ΚΟΥΜΠΑΣΟ ΑΝΑΚΛΙΝΟΜΕΝΩΝ Description: TILT & TURN LIMIT ARM</p> <p>Συσκευασία Package: 10 τεμ./pcs</p>
	<p>Κωδικός Code:</p> <p>E4750-572</p>	<p>Περιγραφή: ΚΟΥΜΠΑΣΟ ΜΕΝΤΕΣΕΣ Description: HINGE ARM</p> <p>Συσκευασία Package: 10 τεμ./pcs</p>

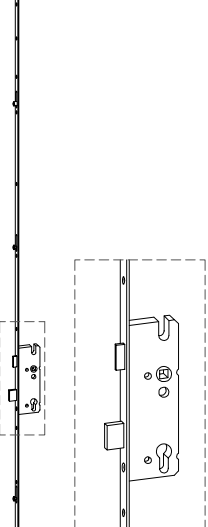
	<p>Κωδικός Code:</p> <p>(A) U0905.3SI</p> <p>(B) U0905.4SI (δεξί-right)</p> <p>(C) U0905.5SI (αριστερό-left)</p>	<p>Περιγραφή: (A) ΜΕΣΑΙΟ ΑΝΤΙΚΡΙΣΜΑ ΚΛΕΙΔΑΡΙΑΣ 5 ΣΗΜΕΙΩΝ ΓΙΑ Camera Europea SIEGENIA</p> <p>(B) ΜΕΣΑΙΟ ΑΝΤΙΚΡΙΣΜΑ ΚΛΕΙΔΑΡΙΑΣ 5 ΣΗΜΕΙΩΝ ΔΕΞΙ ΓΙΑ ΠΕΡΙΜΕΤΡΙΚΟ SIEGENIA</p> <p>(C) ΜΕΣΑΙΟ ΑΝΤΙΚΡΙΣΜΑ ΚΛΕΙΔΑΡΙΑΣ 5 ΣΗΜΕΙΩΝ ΑΡΙΣΤΕΡΟ ΓΙΑ ΠΕΡΙΜΕΤΡΙΚΟ SIEGENIA</p> <p>Description: (A) MIDDLE STRIKING PLATE FOR 5 POINT LOCK FOR Camera Europea SIEGENIA</p> <p>(B) MIDDLE STRIKING PLATE FOR 5 POINT LOCK FOR ALU 16 RIGHT</p> <p>(C) MIDDLE STRIKING PLATE FOR 5 POINT LOCK FOR ALU 16 LEFT</p> <p>Συσκευασία Package: 1 τεμ./pcs</p>
---	---	--

	<p>Κωδικός Code:</p> <p>(A) U0905.1SIU1/2/3</p> <p>(B) U0905.2SIU</p>	<p>Περιγραφή: (A) ΚΛΕΙΔΑΡΙΑ 5 ΣΗΜΕΙΩΝ ΠΕΡΙΜΕΤΡΙΚΟΥ</p> <p>(B) ΚΛΕΙΔΑΡΙΑ 5 ΣΗΜΕΙΩΝ CAMERA EUROPEA 35/85</p> <p>Description: (A) 5 POINT LOCK FOR ALU16 (A1) 16/35-92 8mm (A2) 20/35-92 8mm (A3) 16/35-92 10mm</p> <p>(B) LOCK WITH 5 LOCKING POINTS FOR Camera Europea 35/85 SIEGENIA</p> <p>Συσκευασία Package: 1 τεμ./pcs</p>
--	---	---

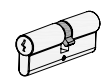
	<p>Κωδικός Code:</p> <p>E9701.3SGX</p>	<p>Περιγραφή: ΑΝΤΙΚΡΥΣΜΑ ΚΛΕΙΔΑΡΙΑΣ ΑΠΛΟ</p> <p>Description: SIMPLE STRIKING PLATE</p> <p>Συσκευασία Package: 500 τεμ./pcs</p>
---	---	--

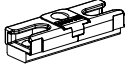
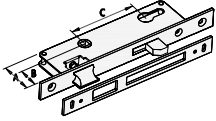
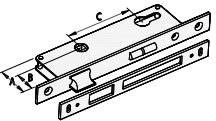
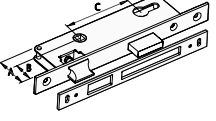
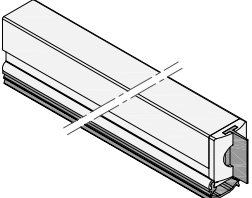
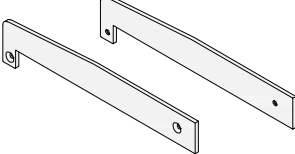
	<p>Κωδικός Code:</p> <p>U0910.2CIX</p>	<p>Περιγραφή: ΑΦΑΛΟΣ ΚΛΕΙΔΑΡΙΑΣ L90=30-60</p> <p>Description: CYLINDER FOR LOCK L90=30-60</p> <p>Συσκευασία Package: 1 τεμ./pcs</p>
---	---	---

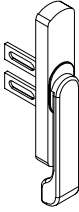

	<p>Κωδικός Code:</p> <p>UO905.6SI</p>	<p>Περιγραφή: ΑΝΤΙΚΡΥΣΜΑ ΑΣΦΑΛΕΙΑΣ ΓΙΑ ΚΛΕΙΔΑΡΙΑ UO905.1SI Description: SECURITY STRIKING FOR PLATE LOCK UO905.1SI</p> <p>Συσκευασία Package: 1 τεμ./pcs</p>
	<p>Κωδικός Code:</p> <p>EA410-703N</p>	<p>Περιγραφή: ΚΛΕΙΔΑΡΙΑ 35mm ΕΝΟΣ ΣΗΜΕΙΟΥ ΜΑΧΑΙΡΩΤΗ Description: ONE POINT LOCK 35mm</p> <p>I. Inox N. Nickel</p> <p>Συσκευασία Package: 30 τεμ./pcs</p>
	<p>Κωδικός Code:</p> <p>EA410-707N</p>	<p>Περιγραφή: ΚΛΕΙΔΑΡΙΑ 35mm ΕΝΟΣ ΣΗΜΕΙΟΥ ΜΕ ΜΠΙΛΙΑ Description: ONE POINT LOCK 35mm WITH ROLLER</p> <p>I. Inox N. Nickel</p> <p>Συσκευασία Package: 30 τεμ./pcs</p>
	<p>Κωδικός Code:</p> <p>EA410-710N</p>	<p>Περιγραφή: ΚΛΕΙΔΑΡΙΑ 35mm ΕΝΟΣ ΣΗΜΕΙΟΥ ΓΛΩΣΣΟΥ Description: ONE POINT LOCK 35mm</p> <p>I. Inox N. Nickel</p> <p>Συσκευασία Package: 30 τεμ./pcs</p>
	<p>Κωδικός Code:</p> <p>(A) EA450-0641U1 (B) EA450-0641U2</p>	<p>Περιγραφή: ΜΗΧΑΝΙΚΟΣ ΑΝΕΜΟΦΡΑΧΤΗΣ Description: WINDBREAKER</p> <p>A)1000mm B)1200mm</p> <p>Συσκευασία Package: 10 τεμ./pcs</p>
	<p>Κωδικός Code:</p> <p>E4750-816</p>	<p>Περιγραφή: ΤΑΠΑ ΓΙΑ ΠΡΟΦΙΛ ΠΟΔΙΑΣ 4750-909 Description: END COVER FOR SILL PROFILE 4750-909</p> <p>Συσκευασία Package: 1 ζεύγος/pair</p>
	<p>Κωδικός Code:</p> <p>EA410-880</p>	<p>Περιγραφή: ΔΙΑΚΟΣΜΗΤΙΚΗ ΓΩΝΙΑ ΓΙΑ ΠΗΧΑΚΙ 420-721 (ΛΕΥΚΟ) Description: DECORATIVE CORNER FOR GLAZING BEAD 420-721 (WHITE)</p> <p>Συσκευασία Package: 100 τεμ./pcs</p>

	<p>Κωδικός Code:</p> <p>U0430-04MAA/M/S</p>	<p>Περιγραφή: ΣΠΑΝΙΟΛΕΤΑ ΠΑΤΖΟΥΡΙΟΥ ΔΙΠΛΗΣ ΚΑΤΕΥΘΥΝΣΗΣ ΛΕΥΚΗ/ΜΑΥΡΗ/ΑΣΗΜΙ</p> <p>Description: CREMONE BOLT FOR EXTERNAL OPENING WHITE/BLACK/SILVER</p> <p>Συσκευασία Package: 20 τεμ./pcs</p>
---	--	---

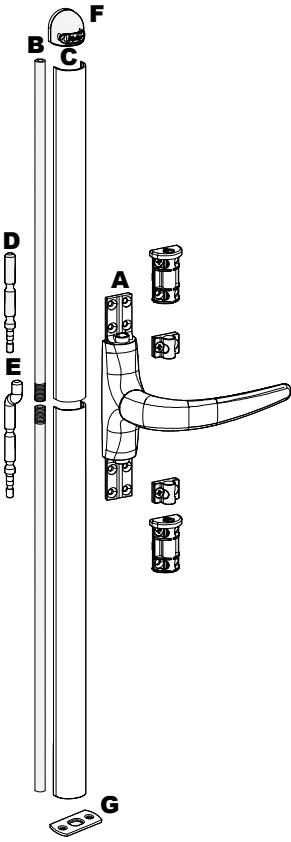
	<p>Κωδικός Code:</p> <p>E3200-562</p>	<p>Περιγραφή: ΠΡΟΣΘΕΤΑ ΚΙΝΗΣΗΣ ΝΤΙΖΑΣ ΓΙΑ ΣΠΑΝΙΟΛΕΤΑ U0430-04MA</p> <p>Description: ADDITIONAL PARTS FOR ROD'S MOVING WITH CREMONE BOLT U0430-04MA</p> <p>Συσκευασία Package: 20 τεμ./pcs</p>
---	--	--

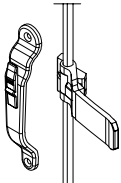
	<p>Κωδικός Code:</p> <p>(A) EA410-541A/M</p> <p>(B) EA410-530A/M</p> <p>(C) EA410-580A/M/S</p> <p>(D) EA410-585-S</p> <p>(E) EA410-585-C</p> <p>(F) EA410-586A/M</p> <p>(G) EA410-587</p>	<p>Περιγραφή: ΜΗΧΑΝΙΣΜΟΣ ΠΑΤΖΟΥΡΟΒΕΡΓΑΣ</p> <p>Description: SHUTTER ROD MECHANISM</p> <p>Συσκευασία Package: 10 τεμ./pcs</p>
--	--	---

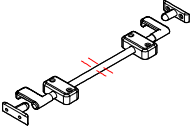
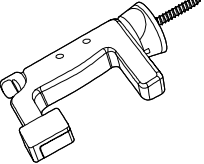
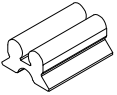
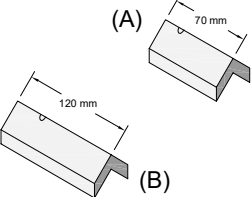
	<p>Κωδικός Code:</p> <p>U0864-1PLM/A</p>	<p>Περιγραφή: ΚΛΕΙΣΤΡΟ ΠΑΤΖΟΥΡΙΟΥ ΚΟΥΦΩΤΟ, ΜΑΥΡΟ/ΛΕΥΚΟ</p> <p>Description: SHUTTERS LOCK, BLACK/WHITE</p> <p>Συσκευασία Package: 50 τεμ./pcs</p>
---	---	---

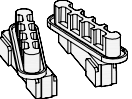
	<p>Κωδικός Code:</p> <p>(A) U0865-1PLM/A</p> <p>(B) U0865-2PLM/A</p>	<p>Περιγραφή: ΒΕΡΓΑ ΠΑΤΖΟΥΡΙΟΥ</p> <p>Description: SHUTTER BAR</p> <table border="1" data-bbox="743 345 1254 432"> <thead> <tr> <th></th> <th>Διαστάσεις / Dimensions</th> <th>Συσκευασία / Package</th> </tr> </thead> <tbody> <tr> <td>A</td> <td>140mm</td> <td>10 τεμ./pcs</td> </tr> <tr> <td>B</td> <td>230mm</td> <td>10 τεμ./pcs</td> </tr> </tbody> </table>		Διαστάσεις / Dimensions	Συσκευασία / Package	A	140mm	10 τεμ./pcs	B	230mm	10 τεμ./pcs
	Διαστάσεις / Dimensions	Συσκευασία / Package									
A	140mm	10 τεμ./pcs									
B	230mm	10 τεμ./pcs									
	<p>Κωδικός Code:</p> <p>U0861-1ALP</p>	<p>Περιγραφή: ΠΛΑΣΤΙΚΟ ΑΝΕΜΟΣΤΗΡΙΓΜΑ ΑΠΛΟ</p> <p>Description: PLASTIC HOLDER FOR SHUTTERS</p> <p>Συσκευασία Package: 20 τεμ./pcs</p>									
	<p>Κωδικός Code:</p> <p>E3200-851 A/M</p>	<p>Περιγραφή: ΚΛΙΠ ΠΕΡΣΙΔΑΣ 3200-626</p> <p>Description: CLIP FOR LOUVER 3200-626</p> <p>ΧΡΩΜΑ=ΛΕΥΚΟ / ΜΑΥΡΟ COLOUR=WHITE / BLACK</p> <p>Συσκευασία Package: 100 τεμ./pcs</p>									
	<p>Κωδικός Code:</p> <p>(A) EA410-847M</p> <p>(B) EA410-848M</p>	<p>Περιγραφή: (A) ΑΠΟΣΤΑΤΗΣ ΠΕΡΣΙΔΑΣ 245-013 70mm</p> <p>Description: (A) SPACER 70mm FOR 245-013 LOUVER PROFILE</p> <p>Περιγραφή: (B) ΑΠΟΣΤΑΤΗΣ ΠΕΡΣΙΔΑΣ 245-013 120mm</p> <p>Description: (B) SPACER 120mm FOR 245-013 LOUVER PROFILE</p> <p>Συσκευασία Package: 1 τεμ./pcs</p>									
	<p>Κωδικός Code:</p> <p>EA410-846M</p>	<p>Περιγραφή: ΑΠΟΣΤΑΤΗΣ ΠΕΡΣΙΔΑΣ 245-013</p> <p>Description: SPACER FOR 245-013 LOUVER</p> <p>Συσκευασία Package: 600 τεμ./pcs</p>									
	<p>Κωδικός Code:</p> <p>EA540-831</p>	<p>Περιγραφή: ΤΑΠΑ ΟΒΑΛΙΝΑΣ 38-006</p> <p>Description: END COVER FOR 38-006 FIXED LOUVER</p> <p>Συσκευασία Package: 500 ζεύγη/pairs</p>									
	<p>Κωδικός Code:</p> <p>EA410-838M</p>	<p>Περιγραφή: ΤΑΠΑ ΟΒΑΛΙΝΑΣ 38-006</p> <p>Description: END COVER FOR 38-006 FIXED LOUVER</p> <p>Συσκευασία Package: 500 ζεύγη/pairs</p>									

ΘΕΡΜΟΜΟΝΩΤΙΚΕΣ ΜΠΑΡΕΣ **INSULATION BARS**

Μπάρα μόνωσης προφίλ / Insulation bar for profile								
E4750-381	E4750-382	E4750-383	E4750-384	E4750-385	E4750-386	E4750-387	EA450-381	EA450-384
4750-301	4750-201	4750-102	4750-207	4750-113	4750-203	4750-409	4750-917	4750-601
4750-302	4750-215	4750-103	4750-208	4750-303	4750-204	4750-602	4750-918	-
4750-306	4750-221	4750-105	4750-227	4750-307	4750-217	-	-	-
-	4750-222	4750-107	4750-235	-	4750-218	-	-	-
-	4750-231	4750-108	4750-238	-	4750-223	-	-	-
-	4750-232	4750-110	-	-	4750-224	-	-	-
-	4750-502	4750-111	-	-	4750-226	-	-	-
-	-	4750-512	-	-	4750-228	-	-	-
-	-	4750-907	-	-	4750-229	-	-	-
-	-	-	-	-	4750-233	-	-	-
-	-	-	-	-	4750-234	-	-	-
-	-	-	-	-	4750-235	-	-	-
-	-	-	-	-	4750-236	-	-	-
-	-	-	-	-	4750-239	-	-	-

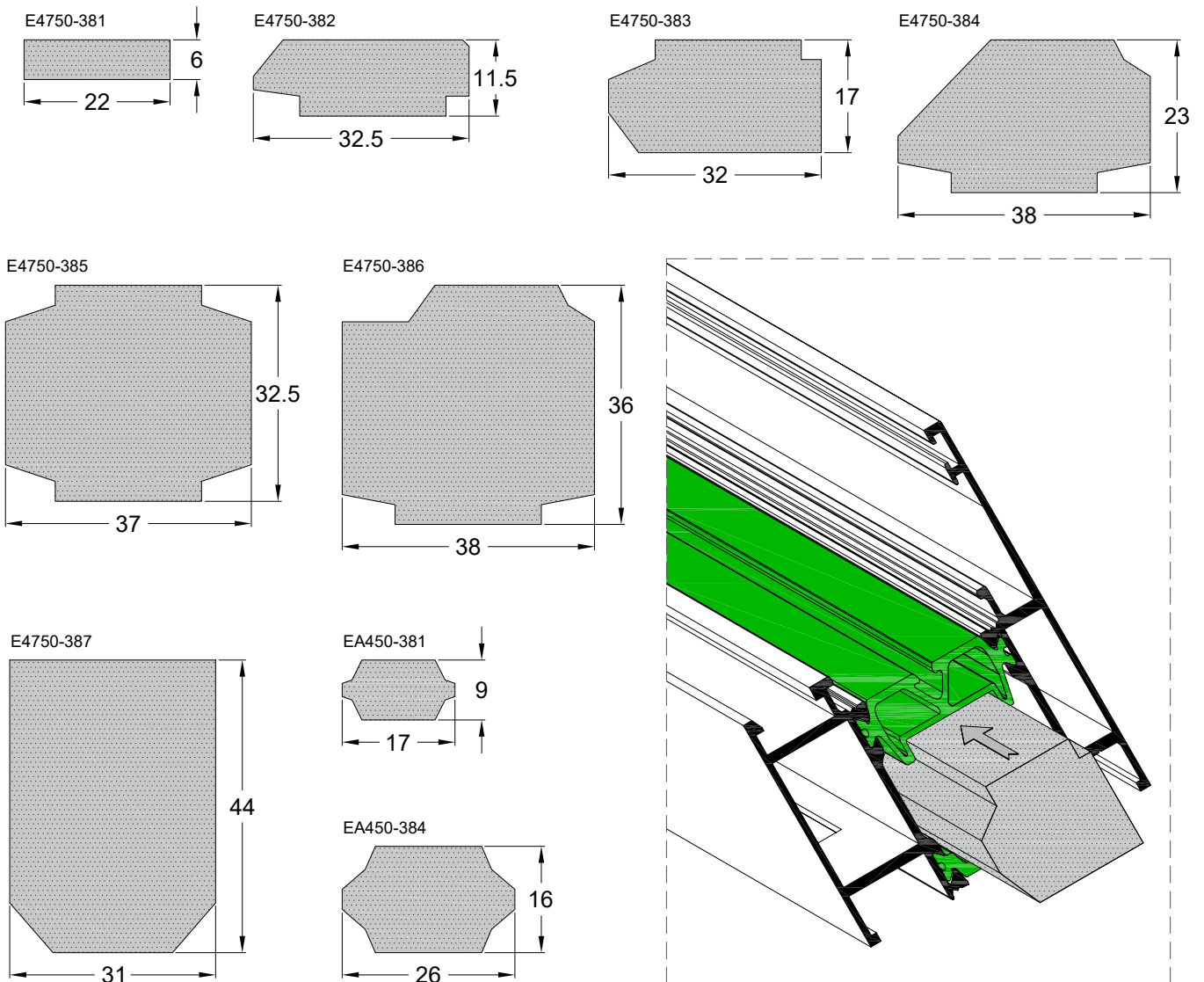

Υλικό / Material: **NEOCOAT EPS**
Thermal conductivity: $\lambda=0.03 \text{ W/m x K}$

Συσκευασία | Package: **5 bars x 2m**

W4750

Ποδηπρέσα - Punching Machine

ΠΟΛΥΠΡΕΣΑ ΑΝΟΙΓΟΜΕΝΩΝ ΕΑ010.15PSU.01
PUNCHING MACHINE FOR OPENING SYSTEMS ΕΑ010.15PSU.01

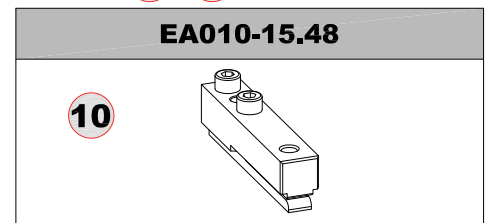
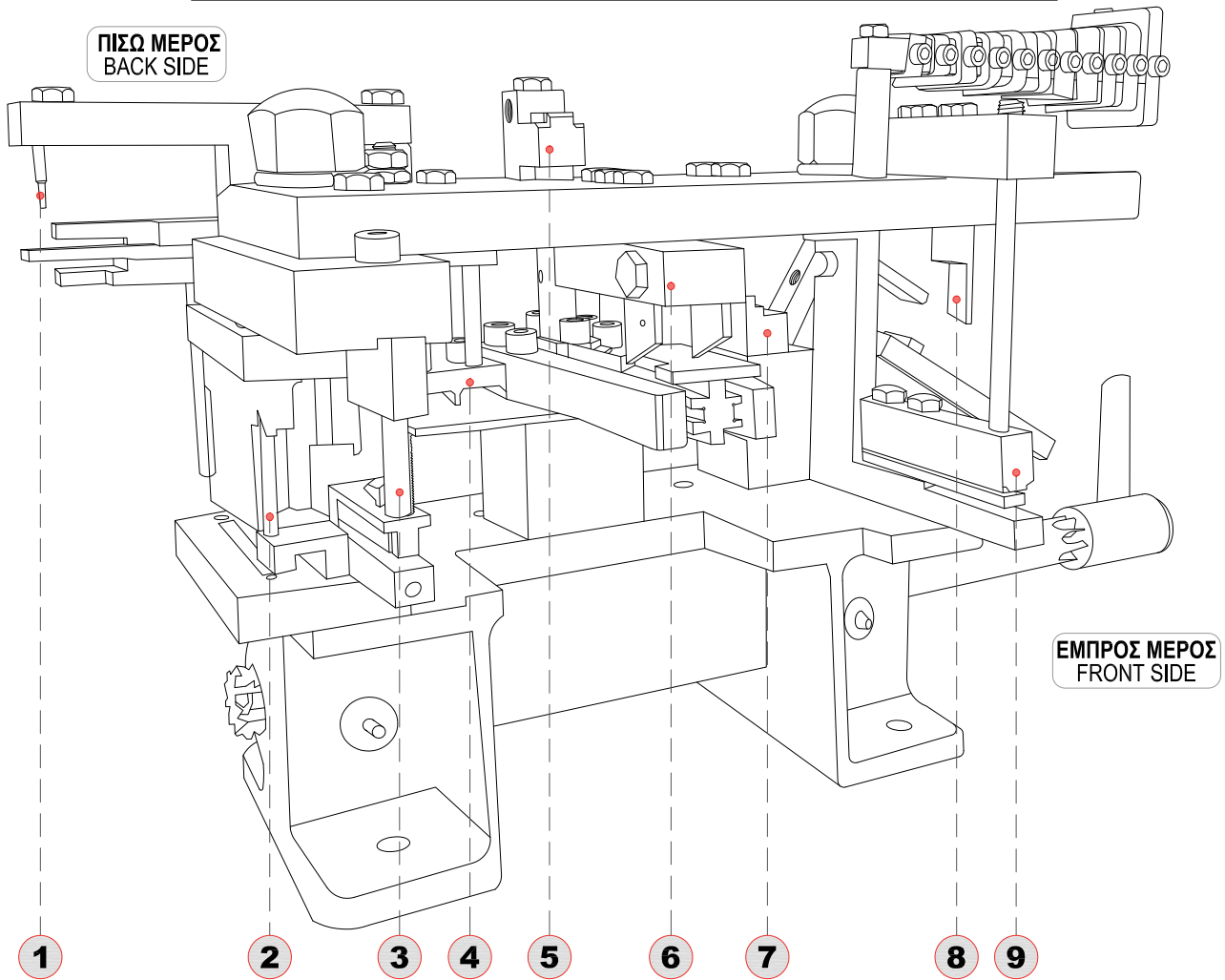

ΦΑΣΕΙΣ ΚΑΤΕΡΓΑΣΙΩΝ / PIERCING PHASES		
1	Χάντρωμα για γωνία με καβίλια ή βίδα	Piercing for corner joint with pin or screw
2	Χάντρωμα σπανιολέτας	Piercing on sash for cremone bolt fitting
3	Χάντρωμα γωνίας συνδέσεως	Piercing for corner joints
4	Χάντρωμα ντίζας Ø5 & Ø8mm	Rod piercing Ø5 & Ø8mm
5	Ξενύχιασμα φύλλων	Sash piercing for fitting mechanism
6	Κοπτικό εξωτερικών νεροχύτων φαρδιάς κάσας	Piercing for outer weep hole on wide frame
7	Κοπτικό εξωτερικού νεροχύτη κάσας	Piercing for external weep hole on frame
8	Κοπτικό εσωτερικών νεροχύτων κάσας	Piercing for inner weep hole on frame
9	Χάντρωμα εσωτερικής γωνίας φύλλων	Piercing for sash inner corner joint
10	Καλίμπρα για έξτρα γωνία συνδέσεως ΕΑ450-151	Caliper for extra corner joint ΕΑ450-151

ΑΝΤΑΛΛΑΚΤΙΚΑ ΠΟΛΥΠΡΕΣΑΣ ΕΑ010.15PSU.01
SPARE PARTS FOR PUNCHING MACHINE ΕΑ010.15PSU.01

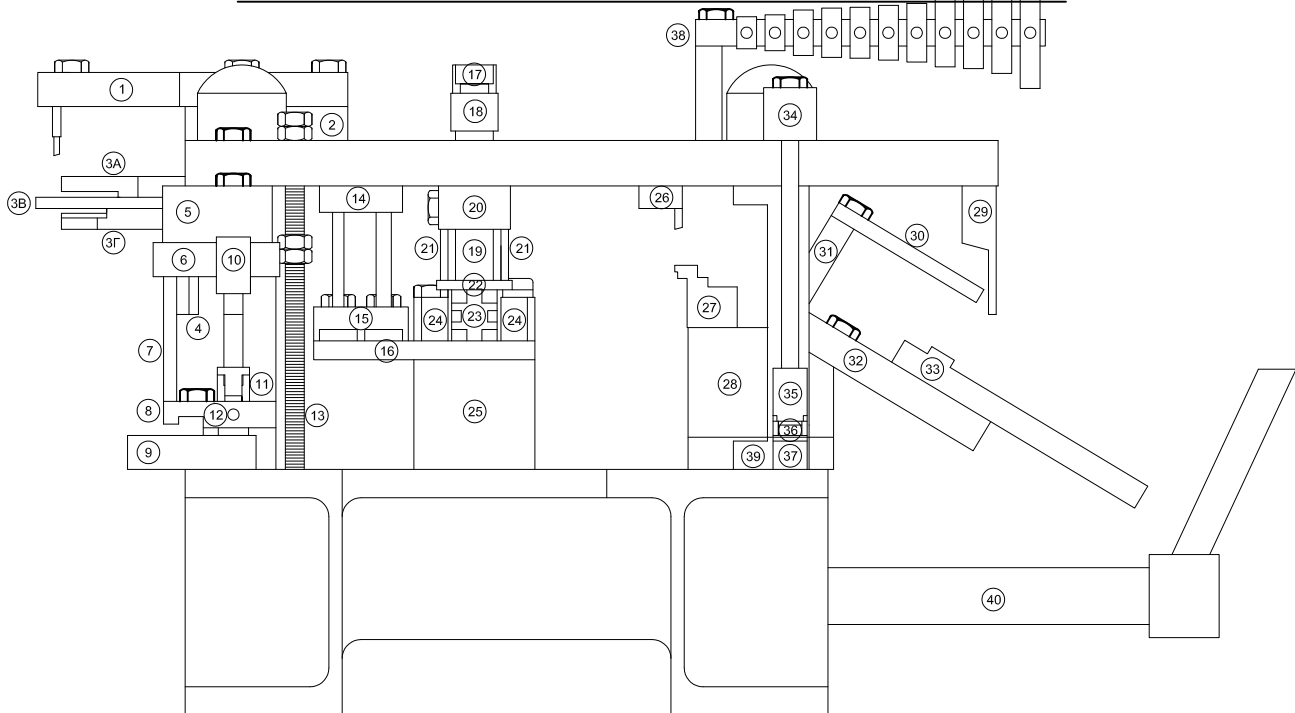

A/A	Κωδικός - Code	Περιγραφή	Description
1	ΕΑ010-15.01	ΤΡΥΠΗΤΙΚΟ ΓΩΝΙΑΣ ΣΥΝΔΕΣΕΩΣ ΜΙΚΡΟΥ ΘΑΛΑΜΟΥ (ΑΝΩ)	CUTTING TOOL FOR SMALL JOINT CORNER (UPPER)
2	ΕΑ010-15.02	ΤΑΚΑΚΙ ΣΤΗΡΙΞΗΣ ΤΡΥΠΗΤΙΚΟΥ	ADDITIONAL SUPPORT FOR CUTTING TOOL
3A	ΕΑ010-15.03A	ΟΔΗΓΟΣ ΤΡΥΠΗΤΙΚ. ΓΩΝΙΑΣ ΣΥΝΔ. ΜΙΚΡΟΥ ΘΑΛΑΜΟΥ (ΑΝΩ)	CUTTING TOOL DRIVER FOR SMALL JOINT CORNER (UPPER)
3B	ΕΑ010-15.03B	ΤΡΥΠΗΤΙΚΟ ΓΩΝΙΑΣ ΣΥΝΔΕΣΕΩΣ ΜΙΚΡΟΥ ΘΑΛΑΜΟΥ (ΚΑΤΩ)	CUTTING TOOL FOR SMALL JOINT CORNER (LOWER)
3Γ	ΕΑ010-15.03Γ	ΟΔΗΓΟΣ ΤΡΥΠΗΤ. ΓΩΝΙΑΣ ΣΥΝΔ. ΜΙΚΡΟΥ ΘΑΛΑΜΟΥ (ΚΑΤΩ)	CUTTING TOOL DRIVER FOR SMALL JOINT CORNER (LOWER)
4	ΕΑ010-15.04	ΤΑΚΑΚΙ ΣΤΗΡΙΞΗΣ ΤΡΥΠΗΤΙΚΟΥ	ADDITIONAL SUPPORT FOR CUTTING TOOL
5	ΕΑ010-15.05	ΤΑΚΑΚΙ ΣΤΗΡΙΞΗΣ ΣΠΑΝΙΟΛΕΤΑΣ	ADDITIONAL SUPPORT FOR CREMONE BOLT
6=7	ΕΑ010-15.06	ΚΟΠΤΙΚΟ ΣΠΑΝΙΟΛΕΤΑΣ (ΑΝΩ)	CUTTING TOOL FOR CREMONE BOLT (UPPER)
8	ΕΑ010-15.08	ΕΞΩΛΚΕΑΣ ΣΠΑΝΙΟΛΕΤΑΣ	PULLER FOR CREMONE
9	ΕΑ010-15.09	ΚΟΠΤΙΚΟ ΣΠΑΝΙΟΛΕΤΑΣ (ΚΑΤΩ)	CUTTING TOOL FOR CREMONE BOLT (LOWER)
10	ΕΑ010-15.10	ΤΡΥΠΗΤΙΚΟ ΓΩΝΙΑΣ ΣΥΝΔΕΣΕΩΣ (ΑΝΩ)	CUTTING TOOL FOR JOINT CORNER (UPPER)
11	ΕΑ010-15.11	ΕΞΩΛΚΕΑΣ ΤΡΥΠΗΤΙΚΟΥ ΓΩΝΙΑΣ ΣΥΝΔΕΣΕΩΣ	CUTTING TOOL PULLER FOR JOINT CORNER
12	ΕΑ010-15.12	ΤΡΥΠΗΤΙΚΟ ΓΩΝΙΑΣ ΣΥΝΔΕΣΕΩΣ (ΚΑΤΩ)	CUTTING TOOL FOR JOINT CORNER (LOWER)
13	ΕΑ010-15.13	ΔΥΧΑΛΛΟ-ΑΠΟΣΤΑΤΙΚΟ (11 ΔΥΧΑΛ. ΜΕ ΔΙΑΦΟΡΕΤΙΚΑ ΠΑΧΗ)	11 STAPLER - WEDGE WITH DIFFERENT WIDTH
14	ΕΑ010-15.14	ΤΡΥΠΗΤΙΚΟ ΝΤΙΖΑΣ ΔΙΠΛΟ (ΑΝΩ)	DOUBLE CUTTING TOOL FOR ROD (UPPER) 2 PCS
15	ΕΑ010-15.15	ΕΞΩΛΚΕΑΣ ΤΡΥΠΗΤΙΚΩΝ ΝΤΙΖΑΣ	PULLER CUTTING TOOL FOR ROD
16	ΕΑ010-15.16	ΤΡΥΠΗΤΙΚΟ ΝΤΙΖΑΣ ΔΙΠΛΟ (ΚΑΤΩ)	DOUBLE CUTTING TOOL FOR ROD (LOWER) 2 PCS
17	ΕΑ010-15.17	ΞΕΛΟΥΡΙΣΤΙΚΟ ΓΙΑ ΝΥΧΑΚΙ (ΑΝΩ)	CUTTING TOOL FOR SASH CHANNEL (UPPER)
18	ΕΑ010-15.18	ΞΕΛΟΥΡΙΣΤΙΚΟ ΓΙΑ ΝΥΧΑΚΙ (ΚΑΤΩ)	CUTTING TOOL FOR SASH CHANNEL (LOWER)
19	ΕΑ010-15.19	ΒΑΣΗ ΣΤΗΡΙΞΗΣ ΞΕΛΟΥΡΙΣΤΙΚΩΝ	SUPPORT BASE FOR SASH PIERCING
20=21	ΕΑ010-15.20	ΚΟΠΤΙΚΟ ΕΞΩΤΕΡΙΚΩΝ ΝΕΡΟΧΥΤΩΝ ΦΑΡΔΥΑΣ ΚΑΣΑΣ (ΑΝΩ)	CUTTING TOOL FOR EXTERNAL WEEP HOLE (UPPER)
22	ΕΑ010-15.22	ΕΞΩΛΚΕΑΣ ΚΟΠΤΙΚΟΥ ΝΕΡΟΧΥΤΗ	PULLER CUTTING TOOL FOR WEEP HOLE
23	ΕΑ010-15.23	ΒΑΣΗ ΣΤΗΡΙΞΗΣ ΕΞΩΛΚΕΑ	SUPPORT BASE FOR PULLER
24	ΕΑ010-15.24	ΚΟΠΤΙΚΟ ΕΞ. ΝΕΡΟΧΥΤΩΝ ΦΑΡΔΥΑΣ ΚΑΣΑΣ (ΚΑΤΩ) ΑΡ.- Δ.	CUTTING TOOL FOR EXTERNAL WEEP HOLE (LOWER)
25	ΕΑ010-15.25	ΤΑΚΟΣ ΣΤΗΡΙΞΗΣ ΚΟΠΤΙΚΩΝ ΝΕΡΟΧΥΤΗ	SUPPORT BLOCK FOR WEEP HOLE CUTTING TOOL
26	ΕΑ010-15.26	ΤΡΥΠΗΤΙΚΟ ΝΕΡΟΧΥΤΗ ΚΑΣΑΣ (ΑΝΩ)	CUTTING TOOL FOR WEEP HOLE (UPPER)
27	ΕΑ010-15.27	ΤΡΥΠΗΤΙΚΟ ΝΕΡΟΧΥΤΗ ΚΑΣΑΣ (ΚΑΤΩ)	CUTTING TOOL FOR WEEP HOLE (LOWER)
28	ΕΑ010-15.28	ΤΑΚΑΚΙ ΣΤΗΡΙΞΗΣ ΚΟΠΤΙΚΟΥ ΝΕΡΟΧΥΤΗ	SUPPORT BLOCK FOR WEEP HOLE CUTTING TOOL
29	ΕΑ010-15.29	ΚΟΠΤΙΚΟ ΕΣΩΤΕΡΙΚΩΝ ΝΕΡΟΧΥΤΩΝ ΦΑΡΔΥΑΣ ΚΑΣΑΣ (ΑΝΩ)	CUTTING TOOL FOR INTERNAL WEEP HOLE (UPPER)
30-33	ΕΑ010-15.30	ΚΟΠΤΙΚΟ ΕΣΩΤΕΡ. ΝΕΡΟΧΥΤΩΝ ΦΑΡΔΥΑΣ ΚΑΣΑΣ (ΚΑΤΩ)	CUTTING TOOL FOR INTERNAL WEEP HOLE (LOWER)
34	ΕΑ010-15.34	ΤΡΥΠΗΤΙΚΟ ΕΣΩΤΕΡΙΚΗΣ ΓΩΝΙΑΣ ΦΥΛΛΩΝ (ΑΝΩ)	CUTTING TOOL FOR INTERNAL JOINT CORNER OF SASH (UPPER)
35	ΕΑ010-15.35	ΕΞΩΛΚΕΑΣ - ΟΔΗΓΟΣ ΤΡΥΠΗΤΙΚΟΥ	PULLER - DRIVER OF CUTTING TOOL
36-37	ΕΑ010-15.36	ΤΡΥΠΗΤΙΚΟ ΕΣΩΤΕΡΙΚΗΣ ΓΩΝΙΑΣ ΦΥΛΛΩΝ (ΚΑΤΩ)	CUTTING TOOL FOR INTERNAL JOINT CORNER OF SASH (LOWER)
38	ΕΑ010-15.38	ΒΑΣΗ ΣΤΗΡΙΞΗΣ ΔΥΧΑΛΛΩΝ - ΑΠΟΣΤΑΤΙΚΩΝ	SUPPORT BASE FOR STAPLER - WEDGE
39	ΕΑ010-15.39	ΑΞΟΝΑΣ ΚΑΘΕΤΟΣ ΦΑΓΩΜΕΝΟΣ	VERTICAL AXIS
40	ΕΑ010-15.40	ΧΕΙΡΟΛΑΒΗ EXTRA LARGE ΓΙΑ ΠΡΕΣΣΑΚΙ Νο19	EXTRA LARGE HANDLE FOR PUNCHING MACHINE Νο19

ΟΔΗΓΙΕΣ ΓΙΑ ΤΗΝ ΚΑΤΑΣΚΕΥΗ ΤΩΝ ΚΟΥΦΩΜΑΤΩΝ

- Ο κατασκευαστής οφείλει να έχει όλα τα απαραίτητα τεχνικά έντυπα, εγχειρίδια και καταλόγους των συστημάτων που περιγράφουν όλες τις λεπτομέρειες για οποιαδήποτε κατασκευή.
- Ο κατασκευαστής θα πρέπει να γνωρίζει τις δυνατότητες των προφίλ και να δίνει σωστές και ενδεδειγμένες λύσεις για κάθε περίπτωση στον πελάτη του.
- Ο κατασκευαστής οφείλει να διαθέτει όλα τα απαραίτητα εργαλεία και μηχανολογικό εξοπλισμό, προκειμένου να παράγει άριστης ποιότητας τελικό προϊόν.
- Οι κατεργασίες - χαντρώματα των προφίλ θα πρέπει να εκτελούνται με απόλυτη ακρίβεια με βάση τις οδηγίες των τεχνικών εγχειριδίων.
- Στα σημεία κοπής, χαντρώματος των προφίλ είναι απαραίτητη η χρήση προστατευτικών υλικών (Bourgal), για την αποφυγή εμφάνισης ηλεκτρόλυσης.
- Κατά τη συναρμογή των προφίλ, είναι απαραίτητη η χρήση αρμόκολλας προκειμένου να σφραγίζονται από τυχόν εισροές νερού και αέρα.
- Ο κατασκευαστής οφείλει και πρέπει να χρησιμοποιεί εξαρτήματα και μηχανισμούς που προτείνει η εταιρία, ώστε να διασφαλίζεται η ποιότητα και η σωστή λειτουργία των κουφωμάτων.
- Κατά την κατασκευή και τοποθέτηση των κουφωμάτων οι βίδες θα πρέπει να είναι γαλβανιζέ ή ανοξειδώτες για την αποφυγή διάβρωσης.
- Ο κατασκευαστής οφείλει να ανοίγει τον απαραίτητο αριθμό νεροχυτών σε ένα κούφωμα για την απορροή των υδάτων, ο οποίος εξαρτάται από τον προσανατολισμό και τη διάσταση του κουφώματος. (Βλέπε τεχνικό εγχειρίδιο).
- Ο κατασκευαστής θα πρέπει να χρησιμοποιεί κυανοακρυλική κόλλα για τη συγκόλληση των ελαστικών.
- Ο κατασκευαστής οφείλει να κάνει σωστή στήριξη (τακάρισμα) των υαλοπινάκων, με πλαστικά τακάκια, στα προβλεπόμενα σημεία, για τη σωστή λειτουργία του κουφώματος. (Βλέπε τεχνικό εγχειρίδιο).
- Ο κατασκευαστής θα πρέπει ανάλογα με την τυπολογία κάθε κουφώματος να επιλέγει και να τοποθετεί ψευδόκασα, ώστε να έχουμε σωστή στήριξη του κουφώματος.
- Ο κατασκευαστής θα πρέπει να υπολογίσει περιμετρικά έναν αρμό μεταξύ ψευδόκασας και κουφώματος 2,5-3mm στα ψυχρά και 5-6mm στα θερμοδιακοπτόμενα.
- Ο κατασκευαστής πρέπει να επιλέγει τα σωστά υλικά στεγάνωσης κατά την τοποθέτηση.
 1. Στο κάτω μέρος εσωτερικά και εξωτερικά του κουφώματος μεταξύ κάσας - μαρμαροποδιάς τοποθετούμε ουδέτερη σιλικόνη ή πολυουρεθανική αρμόκολλα.
 2. Στις πλευρές και στο επάνω μέρος εσωτερικά και εξωτερικά του κουφώματος μεταξύ κάσας - τοιχοποιίας τοποθετούμε ακρυλικό στόκο, ο οποίος επιδέχεται βάψιμο. Το βάψιμο στον ακρυλικό στόκο είναι απαραίτητο.

Προσοχή: Οι επιφάνειες (κουφώματος, μαρμαροποδιάς & τοιχοποιίας) να είναι καθαρές και στεγνές, για την αποτελεσματική πρόσφυση των μονωτικών υλικών.

ΟΔΗΓΙΕΣ ΣΥΝΤΗΡΗΣΗΣ ΚΟΥΦΩΜΑΤΩΝ

Τα συστήματα αλουμινίου χαρακτηρίζονται από την υψηλή ανθεκτικότητά τους στις καιρικές συνθήκες και στο χρόνο. Για τη διασφάλιση και διατήρηση της διαχρονικά καλής λειτουργίας και αισθητικής, χρειάζεται να ακολουθούνται οι παρακάτω απλοί, αλλά βασικοί κανόνες σωστής συντήρησης και καθαρισμού:

- Τα προφίλ αλουμινίου πρέπει να καθαρίζονται σε τακτά χρονικά διαστήματα. Σε βιομηχανικές ή παραθαλάσσιες περιοχές, ο καθαρισμός τους πρέπει να γίνεται συχνότερα και με πολύ μεγάλη σχολαστικότητα.
- Για τον καθαρισμό του αλουμινίου συνιστάται η χρήση νερού και προϊόντων καθαρισμού με ουδέτερο pH.
- Προσοχή σε αλκαλικά υλικά, όπως τσιμέντο, ασβέστης και γύψος, τα οποία δε πρέπει να μένουν καθόλου προσκολλημένα επάνω στην επιφάνεια του αλουμινίου.
- Αμέσως μετά την τοποθέτηση των κουφωμάτων θα πρέπει να αφαιρείται το προστατευτικό φιλμ από την επιφάνεια του αλουμινίου, η έκθεσή του στην ηλιακή ακτινοβολία δημιουργεί πρόβλημα.
- Τα κινητά μέρη, οι μηχανισμοί και τα ελαστικά θα πρέπει να καθαρίζονται και να λιπαίνονται με σπρέι σιλικόνης σε τακτά χρονικά διαστήματα.
- Σε κάθε περίπτωση 1 φορά το χρόνο είναι απαραίτητος ο έλεγχος - συντήρηση των συστημάτων αλουμινίου από επαγγελματία αλουμινοκατασκευαστή.

INSTRUCTIONS FOR THE CONSTRUCTION OF FRAMES

- Fabricator should always have all the necessary technical documentation, manuals and catalogs of systems that describe all the details of any type of construction.
- Fabricator should be aware of the possibilities of profiles in order to provide the appropriate solutions for each case at the client.
- Fabricator should have all the necessary tools and machinery in order to produce high quality products.
- Milling and machining on profiles must be executed with absolute precision based on the instructions of the technical manuals.
- At the cutting points (piercing) of profiles is necessary to use protective materials (Bourgal), to avoid the appearance of electrolysis.
- At the assembly of profiles is necessary to use sealant (polyurethane adhesive) in order to seal the profiles from any water inflows and air.
- Fabricator should always use all the necessary accessories and mechanisms recommended by the company to ensure the quality and proper functionality of the frames.
- At the construction and installation of the frames, screws should be of stainless steel or galvanized to prevent corrosion.
- Fabricator should open all the necessary weep holes in a frame for runoff water. The number of weep holes depend on the orientation and dimensions of the frame. (See technical manual).
- Fabricator should use cyanoacrylate glue to the contact points of gasket.
- Fabricator must properly support (shims application) the glazing, with plastic shims, at the projected points for the proper function of the frame. (See technical manual).
- Fabricator should select and place subframe depending on the typology of each frame for the proper support of the frame.
- Fabricator should estimate a perimeter joint between the frame and subframe of 2,5-3mm for non-thermal break systems and 5-6mm for thermal break systems.
- Fabricator must choose the correct sealing materials during installation. More specifically:
 1. We place neutral silicone or polyurethane sealant at the bottom, inner and outer of the frame, between frame and sill.
 2. We place acrylic putty both sides and on the top inner and outer of the frame, between the frame and the wall. Painting in acrylic putty is necessary.

Attention: The surfaces (frame, sill & wall) must be clean and dry for the effective adhesion of insulating materials.

INSTRUCTIONS FOR PROTECTION & MAINTENANCE OF FRAMES

Aluminium systems are characterized by high resistance to weather conditions and time.

To ensure and maintain good function and timeless beauty, it is necessary to follow the simple but basic below rules for proper maintenance and cleaning:

- Aluminium profiles must be cleaned at regular basis.
- In industrial or coastal areas, cleaning must be done more often and with great meticulousness.
- At the time of cleaning is recommended to use water and cleaners with a neutral pH.
- Alkaline materials such as cement, lime and plaster should not remain, at any time, on the aluminium surface.
- Immediately after the installation of frames, the protective film must be removed from the surface of aluminium, where its exposure to sunlight may cause a serious damage.
- The moving parts, mechanisms and gaskets should be cleaned and lubricated with silicone spray periodically.
- In any case, a full maintenance control of aluminium systems - once a year - is necessary from a professional fabricator.

ΑΡΧΙΤΕΚΤΟΝΙΚΑ ΣΥΣΤΗΜΑΤΑ ΑΛΟΥΜΙΝΙΟΥ / ARCHITECTURAL ALUMINIUM SYSTEMS

ΣΥΡΟΜΕΝΑ ΣΥΣΤΗΜΑΤΑ
SLIDING SYSTEMS



SL200



SL205



SL2450



SL230



SL250



SL2900

ΠΤΥΣΣΟΜΕΝΟ ΣΥΣΤΗΜΑ
BI-FOLDING SYSTEM



FD4600

ΑΝΟΙΓΟΜΕΝΑ ΣΥΣΤΗΜΑΤΑ
OPENING SYSTEMS



W410



W450



W450HS



W540



W4750



W4900



D90

ΓΥΑΛΙΝΗ ΠΕΡΣΙΑ
GLASS LOUVER



SH3300

ΣΥΣΤΗΜΑ ΡΟΛΟΥ
ROLLING SHUTTER SYSTEM



SH750

ΣΥΣΤΗΜΑ ΠΑΝΤΖΟΥΡΙΟΥ
SHUTTER SYSTEM



SH3200

ΣΥΣΤΗΜΑ ΣΚΙΑΣΗΣ
SHADOW SYSTEM

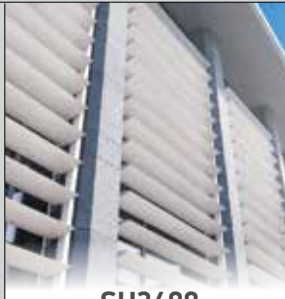

SH3400

ΣΥΣΤΗΜΑ ΥΑΛΟΠΕΤΑΣΜΑΤΟΣ
CURTAIN WALL SYSTEM

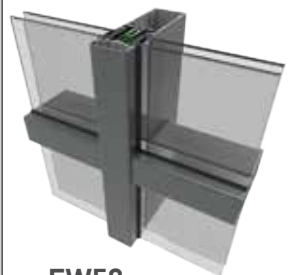

EW50

Γενικές Πληροφορίες

- Ο κατάλογος αυτός έχει συνταχτεί με μεγάλη προσοχή. Η εταιρία δεν ευθύνεται για τυχόν τεχνικά, τυπογραφικά ή ορθογραφικά λάθη που μπορεί να προκύψουν.
- **Η πιο πρόσφατη έκδοση αυτού του καταλόγου είναι διαθέσιμη στην επίσημη ιστοσελίδα της εταιρείας www.aluminco.com.**
- Η εταιρεία διαθέτει μια πλήρη γκάμα καταλόγων για όλα τα προϊόντα της.
- Εγγραφείτε τώρα στο aluminco.com και μάθετε πρώτοι τα τελευταία νέα, εφαρμογές και μελέτες της ALUMINCO.

General Information

- This catalogue has been compiled with great care. The company cannot be responsible for any technical, printing or spelling errors that may occur.
- **The latest version of this catalogue is available at the official website of the company www.aluminco.com.**
- The company has a full range of catalogues for all products.
- Register now to aluminco.com and find the latest news, new applications and studies of ALUMINCO.



Η ημερομηνία έκδοσης του καταλόγου αναγράφεται στο οπισθόφυλλο.
The date of issue of this catalogue is written at the back cover.

W4750

Ανοιγόμενο-Ανακλινόμενο Θερμομονωτικό Σύστημα
Tilt & Turn Thermal Insulating System

ALUMINCO[®]
ALUMINIUM BUILDING SYSTEMS



02/2019

Βιομηχανία Συστημάτων Αλουμινίου - 320 11 Οινόφυτα Βοιωτίας
τηλ. 22620 47000 - fax 22620 47090 - info@aluminco.com
Aluminium Building Systems Industry - 320 11 Inofita Viotia - Greece
tel. +30 22620 47000 - fax +30 22620 47090 - info@aluminco.com